



MS810, MS811, MS812, MS817, MS818

Használati útmutató

Fontos: Kattintson [ide](#) az útmutató használata előtt.

2017. május

www.lexmark.com

Géptípus(ok):

4063

Modell(ek):

210, 230, 23E, 410, 430, 630, 63E

Tartalom

Biztonsági információk.....	5
Konvenciók.....	5
Áttekintés.....	8
Az útmutató használata.....	8
További információk a nyomtatóról.....	8
A nyomtató helyének kiválasztása.....	10
További nyomtatóbeállítások.....	12
Belső kiegészítők telepítése.....	12
Hardverkiegészítők telepítése.....	29
A kábelek csatlakoztatása.....	33
A nyomtatószoftver beállítása.....	35
Hálózat.....	36
A nyomtatóbeállítás ellenőrzése.....	40
Az MS810n, MS810dn, MS811n, MS811dn, MS812dn, MS817n, MS817dn, MS818dn modellek használata.....	42
Információk a nyomtatóról.....	42
Papír és speciális adathordozó betöltése.....	45
Nyomtatás.....	67
A nyomtató kezelése.....	73
Az MS810de használata.....	83
Információk a nyomtatóról.....	83
A kezdőképernyő-alkalmazások beállítása és használata.....	89
Papír és speciális adathordozó betöltése.....	93
Nyomtatás.....	115
A nyomtató kezelése.....	121
Az MS812de használata.....	131
Információk a nyomtatóról.....	131
A kezdőképernyő-alkalmazások beállítása és használata.....	138
Papír és speciális adathordozó betöltése.....	142

Nyomtatás.....	164
A nyomtató kezelése.....	170
Útmutató a papírokhoz és speciális adathordozókhoz.....	180
Speciális hordozó használata.....	180
Útmutató a papírokhoz.....	182
Támogatott papírméretek, -típusok és -súlyok.....	185
A nyomtató menüinek ismertetése.....	190
Menülista.....	190
Papír menü.....	191
Jelentések menü.....	202
Hálózat/portok menü.....	203
Biztonság menü.....	216
Beállítások menü.....	221
Súgó menü.....	245
Pénzmegetkarítás és a környezet megóvása.....	247
A nyomtató kijelzője fényerejének beállítása.....	247
Papír- és festéktakarékosság.....	247
Újrahasznosítás.....	248
A nyomtató karbantartása.....	250
Kellékanyagok rendelése.....	250
A kellékanyagok tárolása.....	253
Kellékanyagok cseréje.....	254
A nyomtató alkatrészeinek tisztítása.....	260
A nyomtató áthelyezése.....	262
Elakadások megszüntetése.....	263
Papírelakadások elkerülése.....	263
Az elakadás helyének azonosítása.....	265
papírelakadás az elülső ajtónál.....	267
Papírelakadás a hátsó ajtónál.....	269
Papírelakadás a normál tárolóban.....	271
Papírelakadás a duplex egységben.....	271
Papírelakadás a tálcákban.....	272
Papírelakadás a többcélú adagolóban.....	273

Papírelakadás a kapcsoló kiadóegység tárolójában.....	274
Kapocselakadás a kiadóegységnél.....	276
Papírelakadás a kimeneti bővítőnél.....	279
Papírelakadás az elosztónál.....	280
Hibaelhárítás.....	282
A nyomtató üzeneteinek megértése.....	282
A nyomtatóval kapcsolatos problémák megoldása.....	302
A kezdőképernyő-alkalmazásokkal kapcsolatos problémák elhárítása.....	338
Az Embedded Web Server nem nyílik meg.....	339
Kapcsolatba lépés az ügyfélszolgálattal.....	340
Megjegyzések.....	341
Termékinformációk.....	341
Megjegyzés a kiadáshoz.....	341
Tápfelvétel.....	345
Index.....	349

Biztonsági információk

Konvenciók

Megjegyzés: A *megjegyzés* jelölés olyan információra utal, amely segítséget nyújthat.

Figyelem: A *Vigyázat!* jelölésű részek olyan dolgokra hívják fel a figyelmet, amelyek kárt okozhatnak a készülék hardverében vagy szoftverében.

FIGYELEM: A *figyelem* jelölés olyan veszélyes helyzetre hívja fel a figyelmet, amelyek sérülést okozhatnak Önnek.

A különböző figyelmeztetések között megtalálhatók a következők:

 **VIGYÁZAT – SÉRÜLÉSVESZÉLY:** Személyes sérülés veszélyére hívja fel a figyelmet.

 **VIGYÁZAT – ÁRAMÜTÉS VESZÉLYE:** Áramütés veszélyére hívja fel a figyelmet.

 **VIGYÁZAT – FORRÓ FELÜLET:** Égési sérülés veszélyére hívja fel a figyelmet érintés esetén.

 **VIGYÁZAT – LELÖKÉS VESZÉLYE:** Az összenyomás veszélyére hívja fel a figyelmet.

 **VIGYÁZAT – A RÁZÓEGYSÉG BIZTONSÁGI KOCKÁZATOT JELENT:** A mozgó alkatrészek közé való beszorulásra hívja fel a figyelmet.

 **VIGYÁZAT – SÉRÜLÉSVESZÉLY:** A tűz és áramütés kockázatának elkerülése érdekében csatlakoztassa a tápkábelt közvetlenül egy megfelelő teljesítményt biztosító, gondosan földelt, a készülék közelében levő és könnyen hozzáférhető csatlakozóaljzathoz.

 **VIGYÁZAT – SÉRÜLÉSVESZÉLY:** Ne használjon a készülék csatlakoztatásánál hosszabbító kábelt, elosztót, hosszabbító elosztót, illetve szünetmentes tápegységet. Az ilyen készülékek kapacitását könnyen túlterhelheti egy lézernyomtató, aminek következménye lehet a tűzveszély, az anyagi kár, illetve a nyomtató hibás működése.

 **VIGYÁZAT – ÁRAMÜTÉS VESZÉLYE:** Az áramütés kockázatának elkerülése érdekében ne helyezze a terméket víz közelébe vagy nedves helyekre.

 **VIGYÁZAT – SÉRÜLÉSVESZÉLY:** A termék lézert használ. A *Használati útmutatóban* leírtaktól különböző eljárások és beállítások veszélyes sugárzást eredményezhetnek.

Ez a termék olyan nyomtatási folyamatot használ, amely felmelegíti a nyomathordozót, és a hó a nyomathordozót anyagkibocsátásra készítheti. A káros anyagok kibocsátásának elkerülése érdekében tanulmányozza át a nyomathordozó kiválasztását leíró szakaszt.

 **VIGYÁZAT – SÉRÜLÉSVESZÉLY:** A termékben található lítium akkumulátor nem cserélhető. Ha nem megfelelően cserélik ki a lítium akkumulátort, az azzal a veszéllyel jár, hogy felrobban az akkumulátor. A lítium akkumulátort ne töltsse újra, ne szedje szét és ne égesse el. A használt lítium akkumulátorokat a gyártó utasításai és a helyi előírások szerint dobja el.

 **VIGYÁZAT – FORRÓ FELÜLET:** Előfordulhat, hogy a nyomtató belseje forró. Az égési sérülések elkerülése érdekében várja meg, amíg a forró felületek kihűlnek.

 **VIGYÁZAT – SÉRÜLÉSVESZÉLY:** A berendezés stabilitásvesztésének elkerülése érdekében minden egyes tálcába külön-külön töltsse be a papírt. A többi tálcát tartsa csukva, amíg szüksége nincs rájuk.

 **VIGYÁZAT – SÉRÜLÉSVESZÉLY:** A nyomtató nehezebb, mint 18 kg, ezért biztonságos megemeléséhez legalább két szakember szükséges.

 **VIGYÁZAT – SÉRÜLÉSVESZÉLY:** A nyomtató mozgatásakor tartsa be az alábbi útmutatásokat a személyi sérülések és a nyomtató károsodásának elkerülése érdekében:

- Ellenőrizze, hogy az összes ajtó és tálcá zárva legyen.
- Kapcsolja ki a nyomtatót, és húzza ki a tápkábelt a konnektorból.
- Húzzon ki a nyomtatóból minden vezetékét és kábelt.
- Ha a nyomtatóhoz görgős talp tartozik, tolja át a készüléket óvatosan az új helyére. Legyen óvatos, amikor küszöbökön vagy padlórepedéseken halad keresztül!
- Ha a nyomtató nem rendelkezik görgős talppal, de kiegészítő tálcák tartoznak hozzá, emelje le a nyomtatót a tálcákról. Ne próbálja egyszerre megemelni a nyomtatót és a tálcákat.
- A nyomtatót mindig a rajta található fogantyúk használatával emelje fel.
- A nyomtató mozgatására használt kocsinak elegendő rakfelülettel kell rendelkeznie a nyomtató teljes alapterületéhez.
- A hardveres kiegészítők mozgatására használt kocsinak elegendő rakfelülettel kell rendelkeznie a kiegészítők teljes méretéhez.
- Tartsa a nyomtatót függőlegesen.
- Óvakodjon az rázkódással járó mozgástól.
- Ügyeljen rá, hogy az ujjá ne kerüljön a nyomtató alá, amikor lerakja.
- Ügyeljen rá, hogy elég szabad hely maradjon a nyomtató körül.

 **VIGYÁZAT – SÉRÜLÉSVESZÉLY:** A tűzveszély és az áramütés elkerülése érdekében csak a termékhez kapott vagy a gyártó által hitelesített tápkábelt használja.

 **VIGYÁZAT – ÁRAMÜTÉS VESZÉLYE:** Ha a vezérlőkártyával dolgozik, vagy kiegészítő hardvert vagy memóriát helyez a nyomtatóba a beállítást követően, akkor kapcsolja ki a nyomtatót, és húzza ki a tápkábelt a konnektorból. Ha más eszközök is csatlakoznak a nyomtatóhoz, akkor azokat is kapcsolja ki, és húzza ki a nyomtatóba csatlakozó kábelüket.

 **VIGYÁZAT – ÁRAMÜTÉS VESZÉLYE:** A nyomtató külsejének tisztításakor az áramütés veszélyének elkerülése érdekében először húzza ki a tápkábelt a fali aljzatból, majd húzzon ki minden kábelt a nyomtatóból.

 **VIGYÁZAT – ÁRAMÜTÉS VESZÉLYE:** Az áramütés kockázatának elkerülése érdekében győződjön meg arról, hogy minden külső csatlakozást (például az Ethernet- és a telefonkapcsolatokat) megfelelően létesítettek a számukra kijelölt aljzatoknál.

A készülékben speciális gyártói alkatrészeket használtunk, hogy a készülék megfeleljen a szigorú, globális biztonsági előírásoknak. Előfordulhat, hogy egyes alkatrészek biztonsági jellemzői nem maguktól értetődőek. A gyártó nem vállal felelősséget a cserealkatrészekért.

 **VIGYÁZAT – SÉRÜLÉSVESZÉLY:** Ne vágja meg, ne csavarja meg és ne nyomja össze a tápkábelt, és ne helyezzen rá nehéz tárgyakat. Ne tegye ki a tápkábelt dörzsölődésnek és nyomásnak. Ne engedje, hogy a tápkábel becsípődjön tárgyak, például bútorok vagy falak közé. A fentiek bármelyikének előfordulása tüzet vagy áramütést okozhat. Rendszeresen ellenőrizze, hogy vannak-e a tápkábelen ilyen problémákra utaló jelek. A vizsgálat előtt távolítsa el a tápkábelt az elektromos aljzatból.

A használati útmutatóban nem szereplő szervizelési és javítási teendőket bízva szakemberre.

 **VIGYÁZAT – ÁRAMÜTÉS VESZÉLYE:** Viharban ne helyezze üzembe a terméket, és ne végezzen elektromos vagy kábelcsatlakoztatást, például tápkábel, fax vagy USB-kábel csatlakoztatását.



VIGYÁZAT – LELÖKÉS VESZÉLYE: A padlóra helyezett összeállítások stabilitása érdekében kiegészítő berendezésre van szükség. Többféle bemeneti opció használatakor nyomtatóállvány vagy nyomtatótalapzat használata szükséges. Hasonló konfigurációjú nyomtató vásárlásakor további bútor darabokra is szükség lehet. További információkért lásd: www.lexmark.com/multifunctionprinters.

ŐRIZZE MEG EZEKET AZ UTASÍTÁSOKAT.

Áttekintés

Az útmutató használata

Ez a *használati útmutató* általános és részletes információt tartalmaz a borítón feltüntetett nyomtatótípusok használatával kapcsolatban.

Az alábbi fejezetekben található tájékoztatás az összes nyomtatótípusra vonatkozóan:

- [Biztonsági információk](#)
- [A nyomtató helyének kiválasztása](#)
- [További nyomtatóbeállítások](#)
- [Útmutató a papírokhoz és speciális adathordozókhoz](#)
- [A nyomtató menüi](#)
- [Pénzmegetakarítás és a környezet megóvása](#)
- [A nyomtató karbantartása](#)
- [Elakadások megszüntetése](#)
- [Hibaelhárítás](#)

Információ keresése az adott nyomtatóra vonatkozóan:

- Használja a tartalomjegyzéket.
- Használja a Keresés funkciót vagy az adott alkalmazás Keresés eszköztárát az oldalon való kereséshez.

További információk a nyomtatóról

Mit keres?	Itt található
Kezdeti beállítási utasítások: <ul style="list-style-type: none"> • A nyomtató csatlakoztatása • A nyomtatószoftver telepítése 	Telepítési dokumentáció—A nyomtatóhoz mellékelt telepítési dokumentáció elérhető a http://support.lexmark.com .
További beállítások és utasítások a nyomtató használatához <ul style="list-style-type: none"> • Papír és különleges anyagok kiválasztása és tárolása • Papír betöltése • Nyomtatóbeállítások konfigurálása • Dokumentumok és fotók megtekintése, nyomtatása • A nyomtatószoftver telepítése és használata • A nyomtató konfigurálása a hálózaton • A nyomtató ápolása és karbantartása • Hibaelhárítás és problémamegoldás 	<i>Felhasználói útmutató</i> és <i>Rövid használati útmutató</i> —Az útmutatók az alábbi helyen találhatóak: http://support.lexmark.com . Megj.: Az útmutatók más nyelven is elérhetőek.
A nyomtató kiegészítő lehetőségeinek beállítása és konfigurálása	<i>Lexmark Accessibility Guide</i> — Ez az útmutató a következő címen érhető el: http://support.lexmark.com .

Mit keres?	Itt található
<p>Segítség a nyomtatószoftver használatához</p>	<p>Windows vagy Mac Súgó—A nyomtatóprogram vagy alkalmazás elindítása után kattintson a Help (Súgó) lehetőségre.</p> <p>Környezetérzékeny segítséget a  ikonra kattintva kaphat.</p> <p>Megjegyzések:</p> <ul style="list-style-type: none"> • A súgó automatikusan települ a nyomtatószoftverrel. • A nyomtatószoftver a nyomtató programmappájában vagy az asztalon található, az operációs rendszertől függően.
<p>A legújabb támogatási információk, frissítések és ügyfélszolgálat:</p> <ul style="list-style-type: none"> • Dokumentáció • Meghajtóprogramok letöltése • Azonnali segítségnyújtás csevegőprogramon • Segítségnyújtás e-mailben • Telefonos támogatás 	<p>A Lexmark terméktámogatási weboldala—http://support.lexmark.com</p> <p>Megj.: A megfelelő támogatási webhely megjelenítéséhez válassza ki az országot vagy régiót, majd a terméket.</p> <p>Az adott ország vagy régió terméktámogatási telefonszámait és nyitvatartási idejét a támogatás webhelyen vagy a nyomtatóhoz kapott garancialapon találja.</p> <p>A gyorsabb kiszolgálás érdekében jegyezze fel az alábbi adatokat (amelyek a vásárlási nyugtán és a nyomtató hátlapján található), és készítse elő őket, ha az ügyfélszolgálathoz fordul:</p> <ul style="list-style-type: none"> • Géptípusszám • Sorozatszám • Vásárlás időpontja • Vásárlás helyszíne (üzlet neve)
<p>Garanciavállalás</p>	<p>A garanciafeltételek országonként, területenként változhatnak:</p> <ul style="list-style-type: none"> • Az Egyesült Államokban—lásd a nyomtatóhoz mellékelt Garancia nyilatkozatot vagy a következő honlapot: http://support.lexmark.com. • Más országokban, illetve régiókban—lásd a készülékhez mellékelt nyomtatott jótállási jegyet.

A nyomtató helyének kiválasztása

⚠ VIGYÁZAT – SÉRÜLÉSVESZÉLY: A nyomtató tömege több mint 18 kg, ezért biztonságos megemeléséhez legalább két ember szükséges.

A nyomtató helyének kiválasztásakor hagyjon elég helyet a tálcák, fedelek és ajtók kinyitásához. Ha hardverkiegészítőket kíván telepíteni, akkor hagyjon nekik is elegendő helyet. Fontos:

- A nyomtatót megfelelően földelt és könnyen hozzáférhető konnector közelében helyezze el.
- Győződjön meg róla, hogy a helyiségben a légmozgás megfelel az ASHRAE 62 vagy CEN Technical Committee 156 szabvány legutolsó változatának.
- A nyomtatót egy sima, szilárd és stabil felületre helyezze.
- A nyomtatót:
 - Tartsa tisztán, szárazon és pormentesen.
 - Tartsa távol tűzőkapcsoktól és gemkapcsoktól.
 - Tartsa távol a légkondicionálók, fűtőtestek vagy ventilátorok közvetlen légmozgásától.
 - Ne tegye ki közvetlen napfénynek vagy túlzott nedvességnek.
- Tartsa be az ajánlott hőmérsékleti értékeket, és kerülje az ingadozásokat:

Környezeti hőmérséklet	15,6–32,2 °C (60–90 °F)
Tárolási hőmérséklet	-40–60°C (-40–140°F)

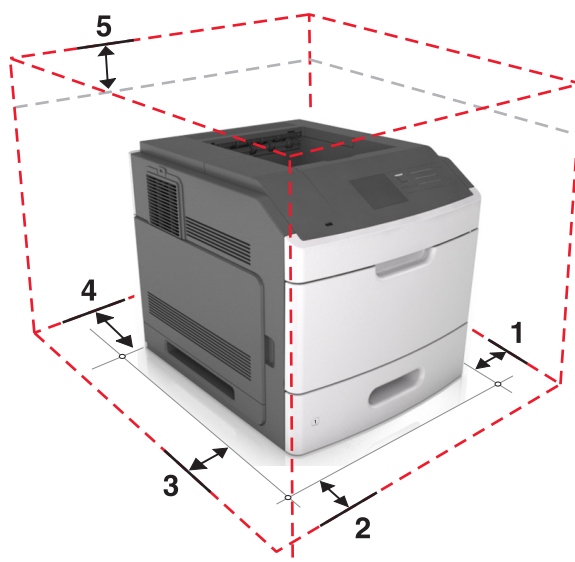

1	Jobb oldal	152 mm (6 hüvelyk)
2	Előlap	508 mm (20 hüvelyk)
3	Bal oldal	152 mm (6 hüvelyk)
4	Hátsó	152 mm (6 hüvelyk)
5	Felülre	115 mm (4,5 hüvelyk)

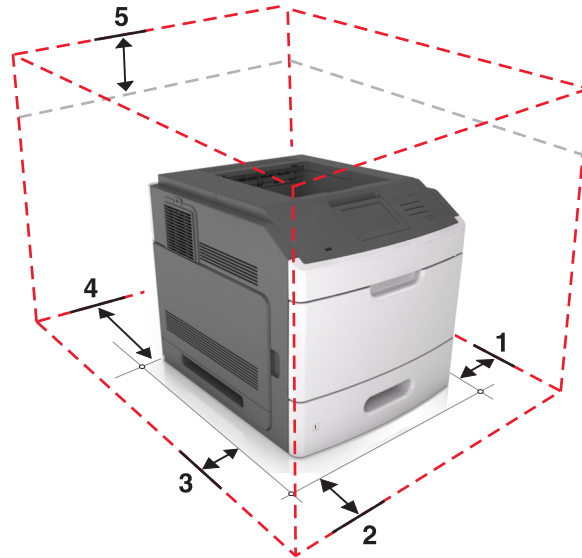

1	Jobb oldal	152 mm (6 hüvelyk)
2	Előlap	508 mm (20 hüvelyk)
3	Bal oldal	152 mm (6 hüvelyk)
4	Hátsó	152 mm (6 hüvelyk)
5	Felülre	115 mm (4,5 hüvelyk)

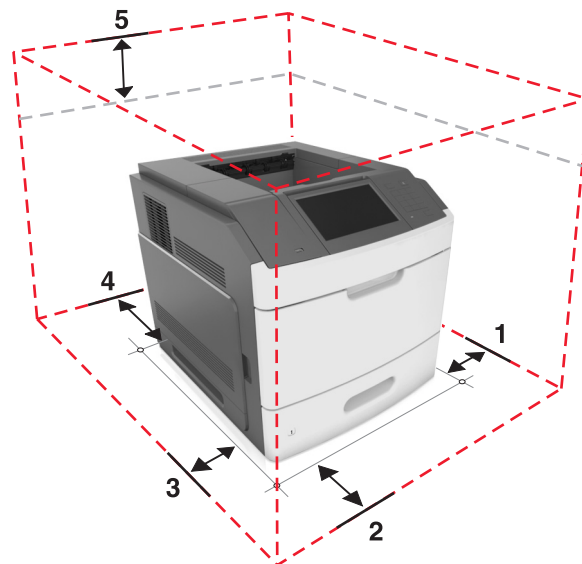

1	Jobb oldal	152 mm (6 hüvelyk)
2	Előlap	508 mm (20 hüvelyk)
3	Bal oldal	152 mm (6 hüvelyk)
4	Hátsó	152 mm (6 hüvelyk)
5	Felülre	115 mm (4,5 hüvelyk)

További nyomtatóbeállítások

Belső kiegészítők telepítése

⚠ VIGYÁZAT – ÁRAMÜTÉS VESZÉLYE: Ha a vezérlőkártyával dolgozik, vagy kiegészítő hardvert vagy memóriát helyez a nyomtatóba a beállítást követően, akkor kapcsolja ki a nyomtatót, és húzza ki a tápkábelt a konnektorból. Ha bármilyen más eszköz is csatlakozik a nyomtatóhoz, akkor azt is kapcsolja ki, és húzza ki a nyomtatóval összekötő kábelt.

Megrendelhető belső kiegészítők

- Memóriakártya
 - DDR3 DIMM
 - Flash-memória
 - Karakterkészletek
 - Firmware-kártyák
 - Űrlapok és vonalkód
 - PRESCRIBE
 - IPDS
- Nyomtató-merevlemez
- Lexmark™ Internal Solutions Ports (ISP)
 - Párhuzamos 1284-B illesztő
 - MarkNet™ N8350 802.11 b/g/n vezeték nélküli nyomtatókiszolgáló
 - RS-232-C soros illesztő

Hozzáférés a vezérlő alaplaphoz.

Megj.: Ehhez a feladathoz lapos fejű csavarhúzó szükséges.

⚠ VIGYÁZAT – ÁRAMÜTÉS VESZÉLYE: Ha a vezérlőkártyával dolgozik, vagy kiegészítő hardvert vagy memóriát helyez a nyomtatóba a beállítást követően, akkor kapcsolja ki a nyomtatót, és húzza ki a tápkábelt a konnektorból. Ha bármilyen más eszköz is csatlakozik a nyomtatóhoz, akkor azt is kapcsolja ki, és húzza ki a nyomtatóval összekötő kábelt.

- 1 Vegye le a vezérlő alaplajának szervizfedelét.

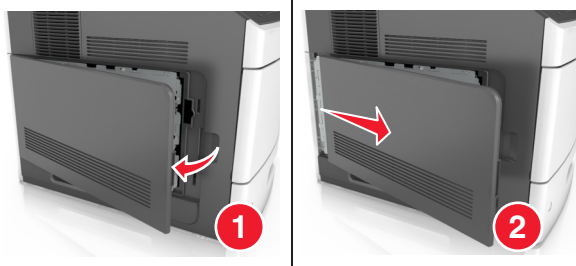

2 Csavarhúzó segítségével lazítsa meg a vezérlő alaplajpa védőlemezén lévő csavarokat.



3 Vegye ki a védőlemez.



4 Kövesse az alábbi útmutatást a megfelelő csatlakozó helyének azonosításához:

Figyelem – sérülésveszély: A vezérlő alaplaján található elektronikus alkatrészekben könnyen kárt tehet a statikus elektromosság. Először érintse meg a nyomtató valamelyik fém alkatrészét, mielőtt a vezérlő alaplajának elektronikus alkatrészeihez vagy csatlakozóihoz nyúlna.

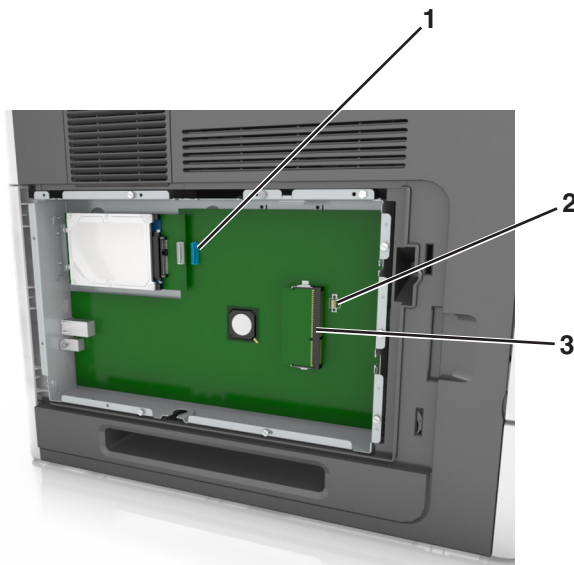

1	Lexmark Internal Solutions Port vagy nyomtató-merevlemez csatlakozója
2	Bővítőkártya-aljzat
3	Memóriakártya-csatlakozó

5 Igazítsa a csavarokat a védőlemezen található lyukakhoz, majd rögzítse vissza a védőlemezt.

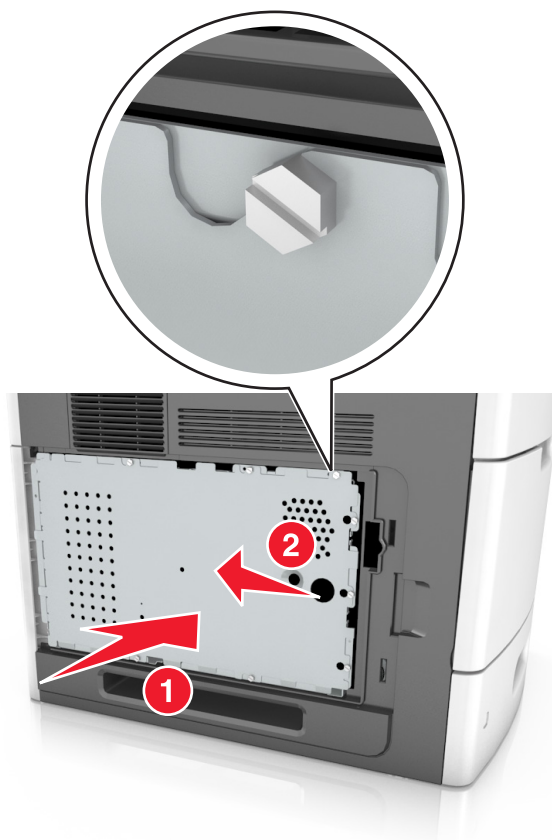

6 Húzza meg a csavarokat a védőlemezen.

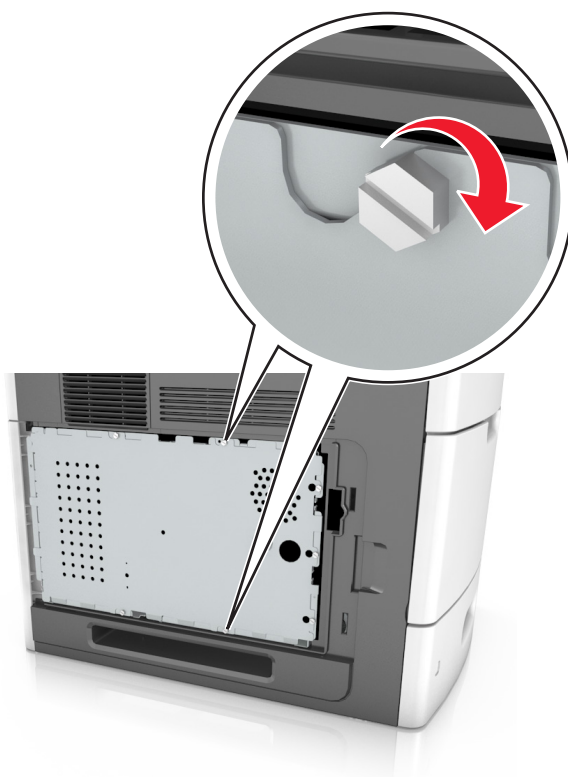

7 Helyezze vissza a nyomtató ajtaját.

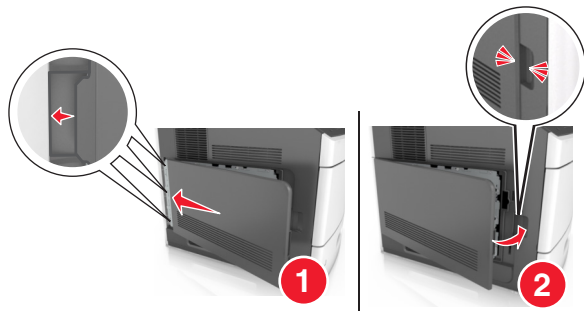

Memóriamodul beszerelése

⚠ VIGYÁZAT – ÁRAMÜTÉS VESZÉLYE: Ha a vezérlőkártyával dolgozik, vagy kiegészítő hardvert vagy memóriát helyez a nyomtatóba a beállítást követően, akkor kapcsolja ki a nyomtatót, és húzza ki a tápkábelt a konnektorból. Ha bármilyen más eszköz is csatlakozik a nyomtatóhoz, akkor azt is kapcsolja ki, és húzza ki a nyomtatóval összekötő kábelt.

Figyelem – sérülésveszély: A vezérlő alaplajján található elektronikus alkatrészekben könnyen kárt tehet a statikus elektromosság. Érintse meg a nyomtató valamelyik fém alkatrészét, mielőtt a vezérlő alaplajjának elektronikus alkatrészeihez vagy csatlakozóihoz nyúlna.

A kiegészítő memóriamodult külön lehet megvásárolni, és a vezérlő alaplajjára kell csatlakoztatni.

1 Tegye elérhetővé a vezérlő alaplajját.

További információkért, lásd: [“Hozzáférés a vezérlő alaplajjához.” itt: 12. oldal.](#)

2 Csomagolja ki a memóriamodult.

Figyelem – sérülésveszély: Ne érintse meg a kártya élén található csatlakozópontokat. Ellenkező esetben kárt tehet a modulban.

3 A memóriamodulon lévő bemélyedést (1) illeszze a foglalat fogára (2).

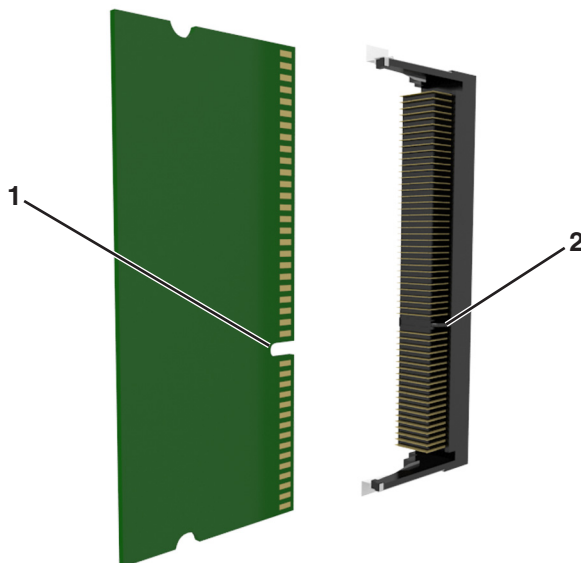

- 4 Tolja a memóriamodult egyenesen a csatlakozóba, majd nyomja a kártyát a vezérlő alaplapja felé, amíg a helyére nem *pattan*.

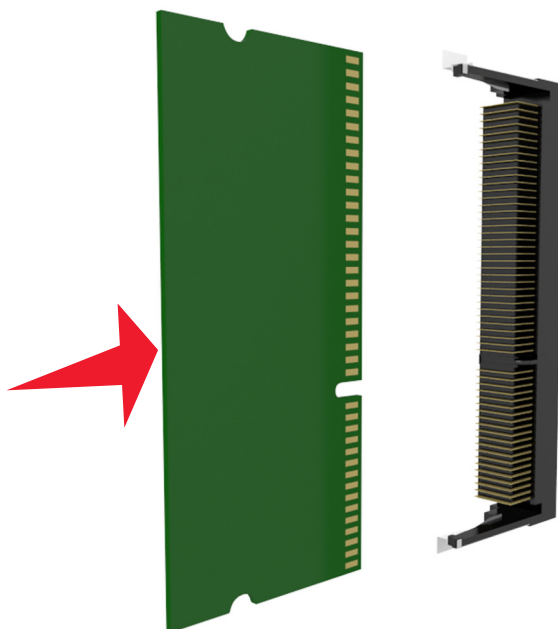

- 5 Helyezze vissza a vezérlő alaplapjának védőlemezét, majd a vezérlő alaplapjának szervizfedelét.

Az Internal Solutions Port (Belső megoldások portja) telepítése

A vezérlőkártya egyetlen kiegészítő Lexmark Internal Solutions Port (ISP) használatát támogatja.

Megj.: Ehhez a feladathoz lapos fejű csavarhúzó szükséges.

⚠ VIGYÁZAT – ÁRAMÜTÉS VESZÉLYE: Ha a vezérlőkártyával dolgozik, vagy kiegészítő hardvert vagy memóriát helyez a nyomtatóba a beállítást követően, akkor kapcsolja ki a nyomtatót, és húzza ki a tápkábelt a konnektorból. Ha bármilyen más eszköz is csatlakozik a nyomtatóhoz, akkor azt is kapcsolja ki, és húzza ki a nyomtatóval összekötő kábelt.

Figyelem – sérülésveszély: A vezérlőkártyán található elektronikus alkatrészekben könnyen kárt tehet a statikus elektromosság. Érintse meg a nyomtató valamelyik fém alkatrészét, mielőtt a vezérlő alaplapjának elektronikus alkatrészeihez vagy csatlakozóihoz nyúlna.

- 1 Tegye elérhetővé a vezérlő alaplapját.

További információ: ["Hozzáférés a vezérlő alaplapjához."](#) itt: 12. oldal.

- 2 Ha be van szerelve opcionális nyomtató-merevlemez, először távolítsa azt el.

További információ: ["A nyomtató merevlemezének eltávolítása"](#) itt: 27. oldal.

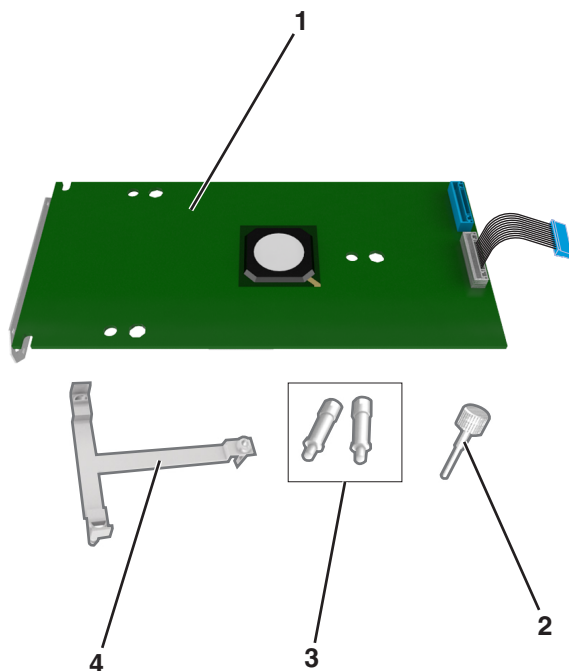
3 Csomagolja ki az ISP-készletet.

1	ISP-megoldás
2	Csavar a műanyag tartópánt ISP-hez erősítéséhez
3	Csavarok az ISP-tartópántnak a vezérlő alaplapja védőlemezéhez erősítéséhez
4	Műanyag tartópánt

4 Távolítsa el a fémborítást az ISP-nyílásról.**a** Lazítsa meg a csavart.**b** Emelje fel a fémburkolatot, majd húzza ki azt teljesen.



- 5** Igazítsa a műanyag tartópánt bütykeit a vezérlő alaplapiját tartó vázon lévő lyukakhoz, majd nyomja a műanyag tartópántot a vezérlő alaplapiját tartó vázhoz, amíg az a helyére nem *pattan*. Gondoskodjon róla, hogy a kábelek a műanyag tartópánt alá legyenek rejtve.

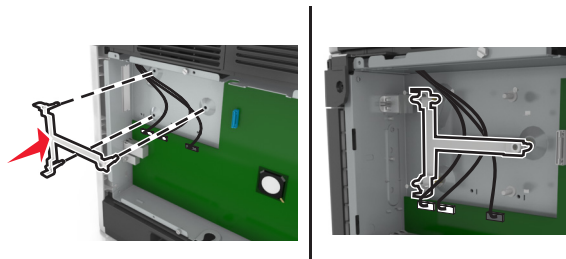

- 6** Helyezze fel az ISP-t a műanyag tartópántra.

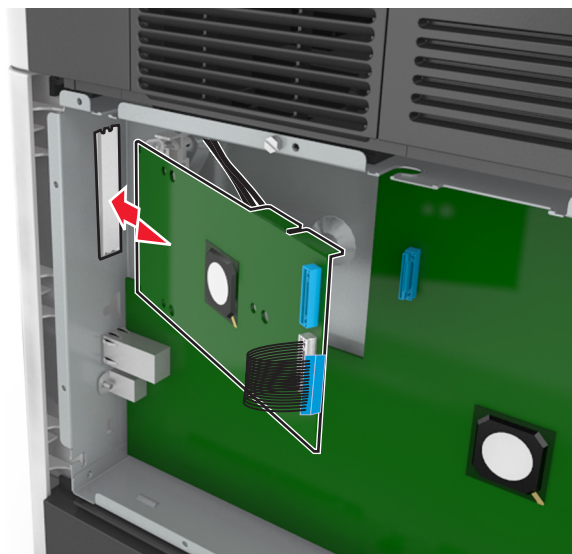

Megj.: Tartsa az ISP-t a műanyag tartópánthoz képest megdöntve, hogy az esetlegesen túllógó csatlakozók átmenjenek a vezérlő alaplapiját tartó vázon az ISP számára kialakított nyíláson.

7 Engedje lefelé az ISP-t a műanyag tartópánt felé, amíg az ISP a műanyag tartópánt vezetői közé nem kerül.

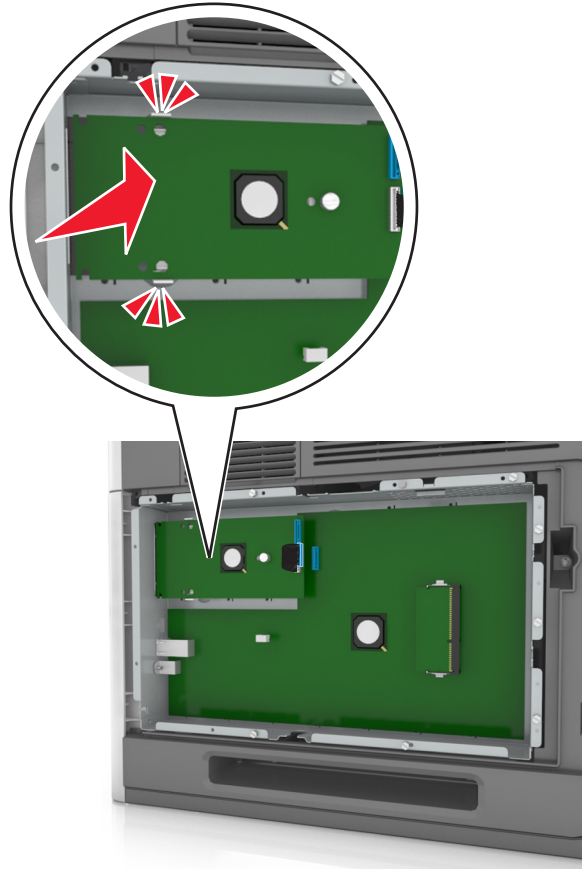

8 A mellékelt, ISP-hez kialakított csavar segítségével erősítse a műanyag tartópántot az ISP-hez.

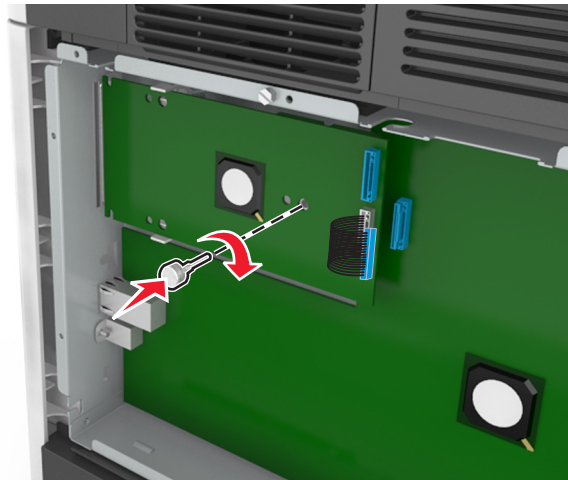

Megj.: Tekerje a csavart az óramutató járásával megegyező irányba, amíg az a helyén nem tartja az ISP, de még ne szorítsa meg a csavart.

- 9** Rögzítse a két rendelkezésre bocsátott csavart az IPS műanyag tartópántnak a vezérlő alapjának védőlemezéhez történő erősítéséhez.

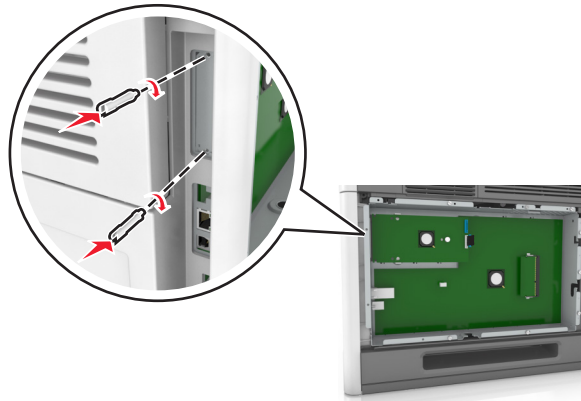

- 10** Húzza meg az ISP-hez erősített csavart.

Figyelem – sérülésveszély: Ne húzza meg túl szorosan.

- 11** Dugja be az ISP-megoldás csatlakozókábelét a vezérlő alaplapjának dugaljába.

Megj.: A dugaszok és aljzatok színkódolással rendelkeznek.

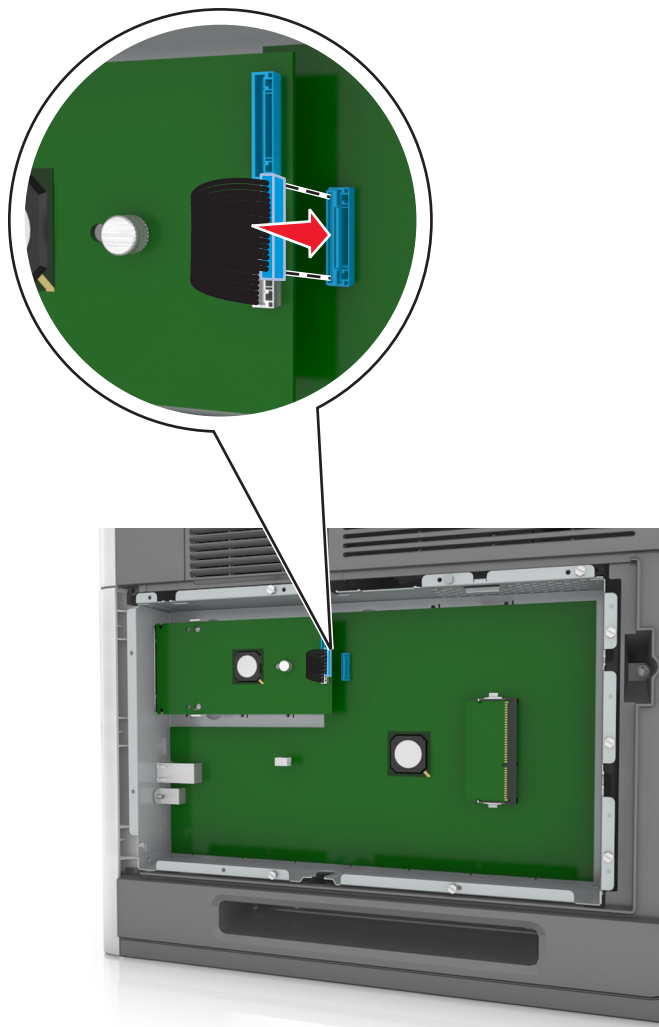

Kiegészítő kártya beszerelése

⚠ VIGYÁZAT – ÁRAMÜTÉS VESZÉLYE: Ha a vezérlőkártyával dolgozik, vagy kiegészítő hardvert vagy memóriát helyez a nyomtatóba a beállítást követően, akkor kapcsolja ki a nyomtatót, és húzza ki a tápkábelt a konnektorból. Ha más eszközök is csatlakoznak a nyomtatóhoz, akkor azokat is kapcsolja ki, és húzza ki a nyomtatóba csatlakozó kábelüket.

Figyelem – sérülésveszély: A vezérlő alaplajján található elektronikus alkatrészekben könnyen kárt tehet a statikus elektromosság. Érintse meg a nyomtató valamelyik fém alkatrészét, mielőtt a vezérlő alaplajjának elektronikus alkatrészeihez vagy csatlakozóihoz nyúlna.

1 Tegye elérhetővé a vezérlő alaplajját.

További információkért, lásd: ["Hozzáférés a vezérlő alaplajjához." itt: 12. oldal.](#)

2 Vegye ki a kiegészítő kártyát a védőcsomagolásból.

Figyelem – sérülésveszély: Ne érintse meg a modul élén található csatlakozópontokat.

3 A kártyát az oldalánál fogva illessze a kártya műanyag lábait (1) a vezérlő alaplapjának lyukaihoz (2).

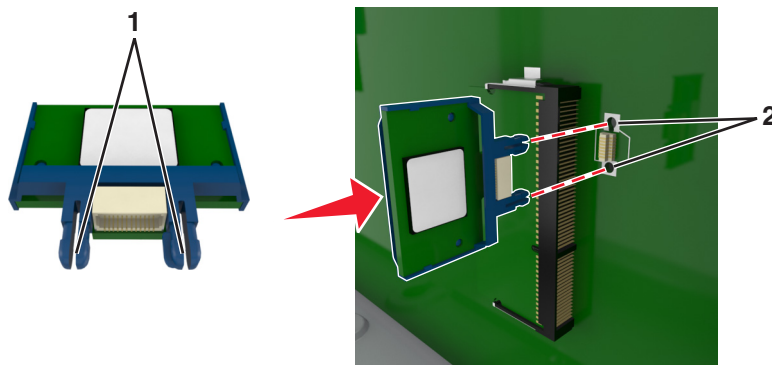

4 Nyomja a kártyát határozottan a helyére az ábrán látható módon.

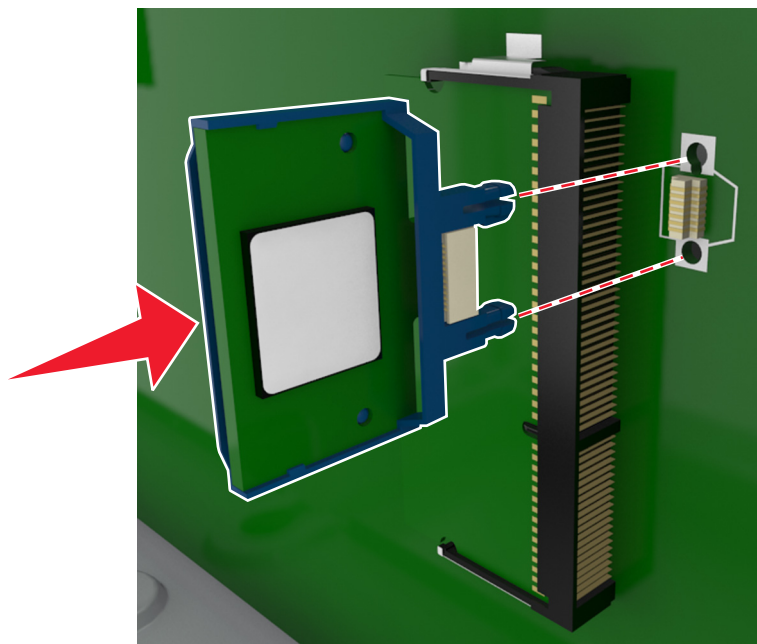

Figyelem – sérülésveszély: A kártya helytelen behelyezése a kártya és a vezérlő alaplapjának sérüléséhez vezethet.

Megj.: A kártya csatlakozójának teljes hosszában fel kell feküdnie a vezérlő alaplapjára.

5 Csukja be a vezérlő alaplapjának szervizajtaját.

Megj.: Miután telepítette a nyomtatószoftvert és a hardverkiegészítőket, előfordulhat, hogy a kiegészítőket a nyomtató-illesztőprogramban kézzel kell felvennie, hogy azokat a nyomtatáshoz használni tudja. További információkért, lásd: [“Választható lehetőségek hozzáadása a nyomtató-illesztőprogramban” itt: 35. oldal.](#)

A nyomtató merevlemezének beszerelése

Megj.: Ehhez a feladathoz lapos fejű csavarhúzó szükséges.

VIGYÁZAT – ÁRAMÜTÉS VESZÉLYE: Ha a vezérlőkártyával dolgozik, vagy kiegészítő hardvert vagy memóriát helyez a nyomtatóba a beállítást követően, akkor kapcsolja ki a nyomtatót, és húzza ki a tápkábelt a konnektorból. Ha bármilyen más eszköz is csatlakozik a nyomtatóhoz, akkor azt is kapcsolja ki, és húzza ki a nyomtatóval összekötő kábelt.

Figyelem – sérülésveszély: A vezérlőkártyán található elektronikus alkatrészekben könnyen kárt tehet a statikus elektromosság. Érintse meg a nyomtató valamelyik fém alkatrészét, mielőtt a vezérlőkártya elektronikus alkatrészeihez vagy csatlakozóihoz nyúlna.

- 1 Tegye elérhetővé a vezérlő alaplajját.
További információ: ["Hozzáférés a vezérlő alaplajjához." itt: 12. oldal.](#)
- 2 Csomagolja ki a nyomtató merevlemezét.
- 3 Keresse meg a vezérlő alaplajját tartó váz megfelelő csatlakozóját.

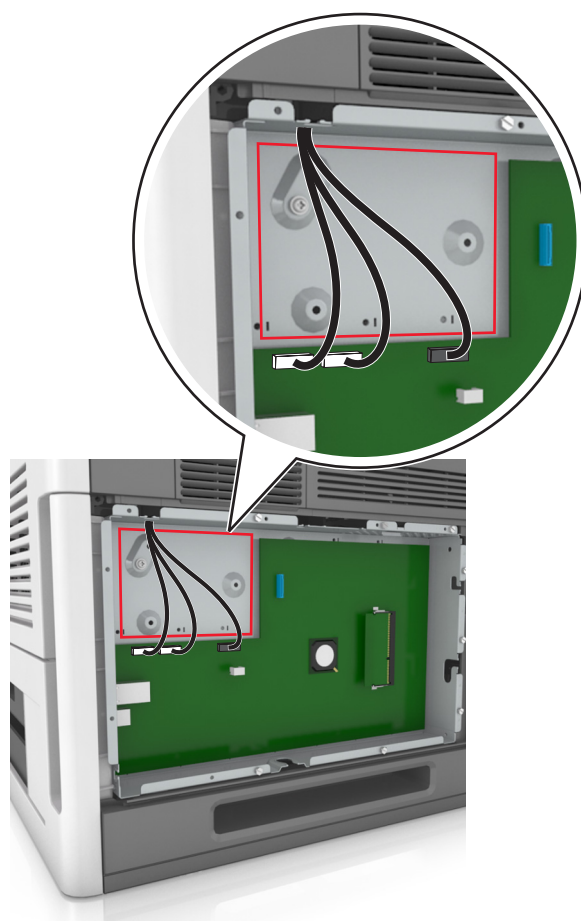

Megj.: Ha be van szerelve ISP kártya, akkor a nyomtató merevlemezét arra az ISP kártyára kell felszerelni.

A nyomtató merevlemezének ISP kártyára szerelése:

- a** Vegye ki a csavarokat a nyomtató merevlemezének tartópántjából, majd távolítsa el a pántot.

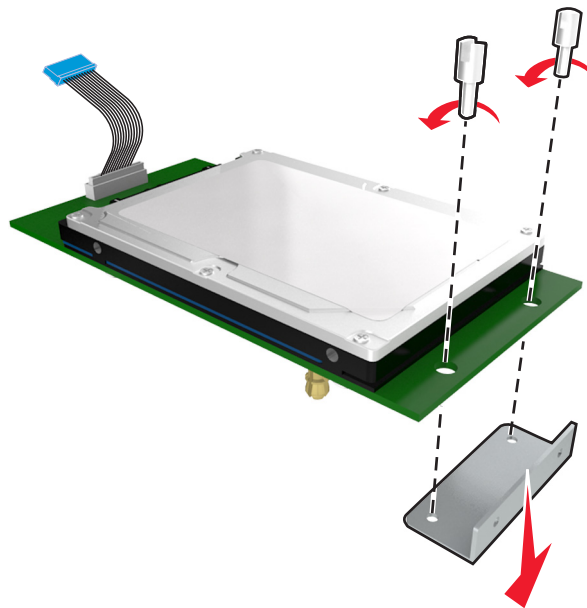

- b** Illessze a nyomtató merevlemezének távtartóit az ISP kártyán található lyukakhoz, majd nyomja meg lefelé a nyomtató merevlemezét, hogy a távtartók a helyükre kerüljenek.

Figyelmeztetés a szereléssel kapcsolatban: A nyomtatott áramkörtáblának csak a széléit fogja meg. Ne érintse vagy nyomja meg a nyomtató-merevlemezének közepét. Ellenkező esetben kárt tehet a modulban.

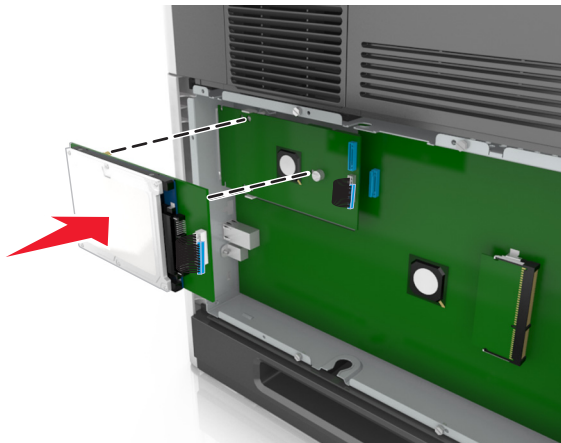

- c** A nyomtató merevlemezének kábelét csatlakoztassa az ISP aljzatához.

Megj.: A dugaszok és aljzatok színkódolással rendelkeznek.

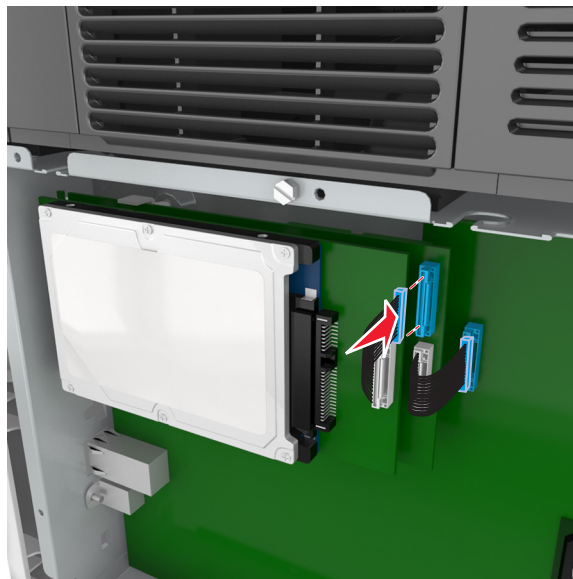

- 4** Illessze a nyomtató merevlemezének távtartóit a vezérlő alaplappját tartó vázon található lyukakhoz, majd nyomja meg lefelé a nyomtató merevlemezét, hogy a távtartók a helyükre kerüljenek.

Figyelmeztetés a szereléssel kapcsolatban: A nyomtatott áramköri lapnak csak a széleit fogja meg. Ne érintse vagy nyomja meg a nyomtató-merevlemezének közepét. Ellenkező esetben kárt tehet a modulban.

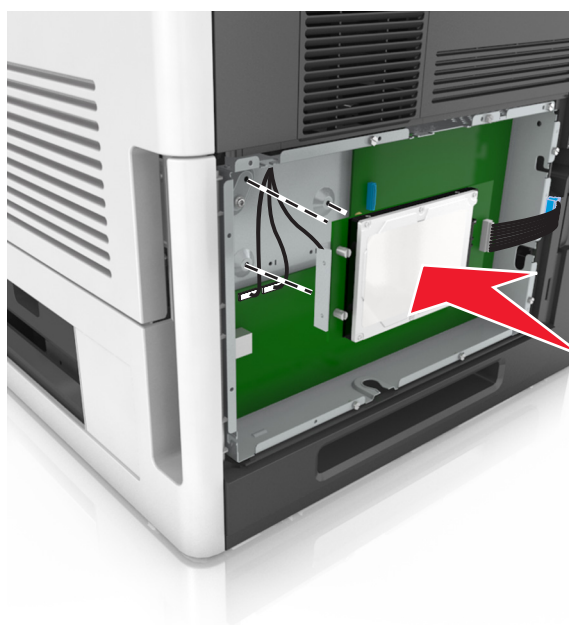

Megj.: Gondoskodjon róla, hogy a kábelek a nyomtató merevlemeze alatt legyenek rejtve.

- 5** A nyomtató merevlemezének kábelét csatlakoztassa a vezérlő alaplappjának aljzatához.

Megj.: A dugaszok és aljzatok színkódolással rendelkeznek.

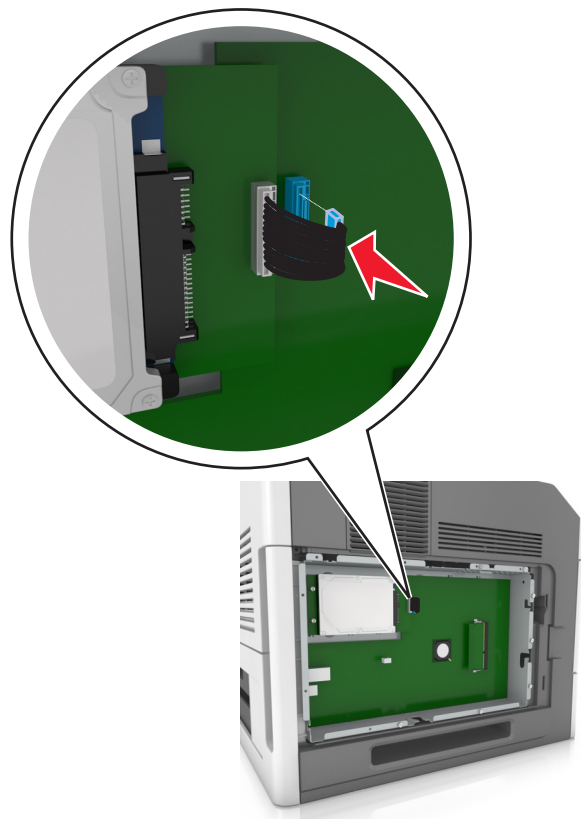

A nyomtató merevlemezének eltávolítása

Megj.: Ehhez a feladathoz lapos fejű csavarhúzó szükséges.

⚠ VIGYÁZAT – ÁRAMÜTÉS VESZÉLYE: Ha a vezérlőkártyával dolgozik, vagy kiegészítő hardvert vagy memóriát helyez a nyomtatóba a beállítást követően, akkor kapcsolja ki a nyomtatót, és húzza ki a tápkábelt a konnektorból. Ha bármilyen más eszköz is csatlakozik a nyomtatóhoz, akkor azt is kapcsolja ki, és húzza ki a nyomtatóval összekötő kábelt.

Figyelem – sérülésveszély: A vezérlő alaplajján található elektronikus alkatrészekben könnyen kárt tehet a statikus elektromosság. Érintse meg a nyomtató valamelyik fém alkatrészét, mielőtt a vezérlő alaplajjának elektronikus alkatrészeihez vagy csatlakozóihoz nyúlna.

1 Tegye elérhetővé a vezérlő alaplajját.

További információkért, lásd: [“Hozzáférés a vezérlő alaplajjához.” itt: 12. oldal.](#)

2 Húzza ki a nyomtató merevlemez-illesztőjének kábelét a vezérlő alaplajjából, de a kábel továbbra is csatlakozzon a nyomtató merevlemezéhez. A kábel kihúzásához nyomja össze az illesztő kábelének csatlakozóján a füleket a rögzítő kábel kihúzása előtti kioldásához.

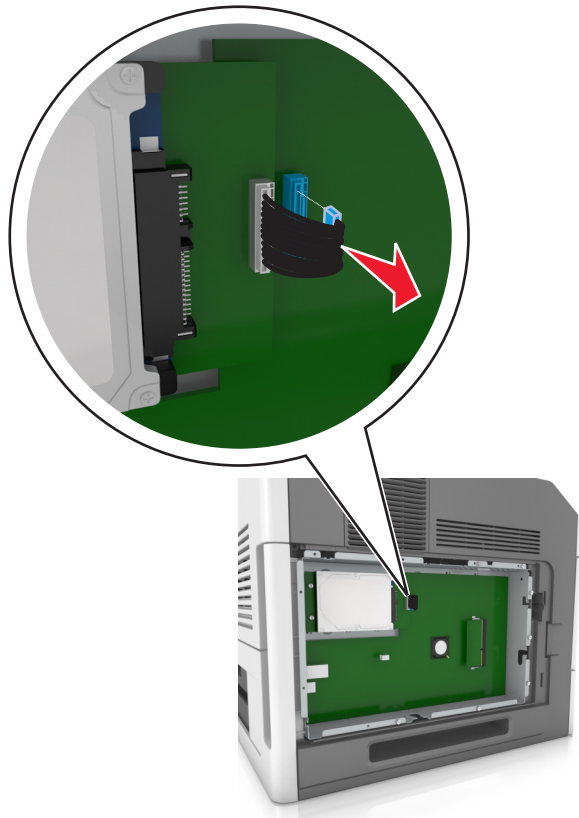

3 Távolítsa el a nyomtató merevlemezét a helyén tartó csavarokat.

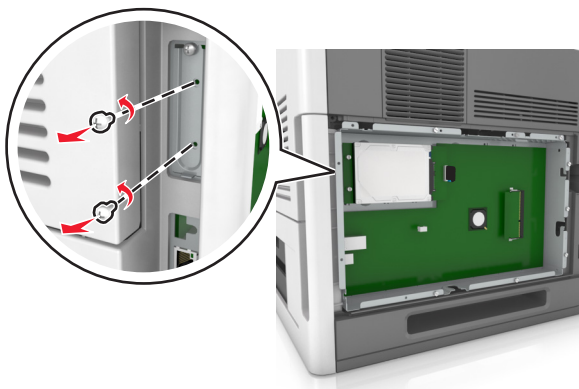

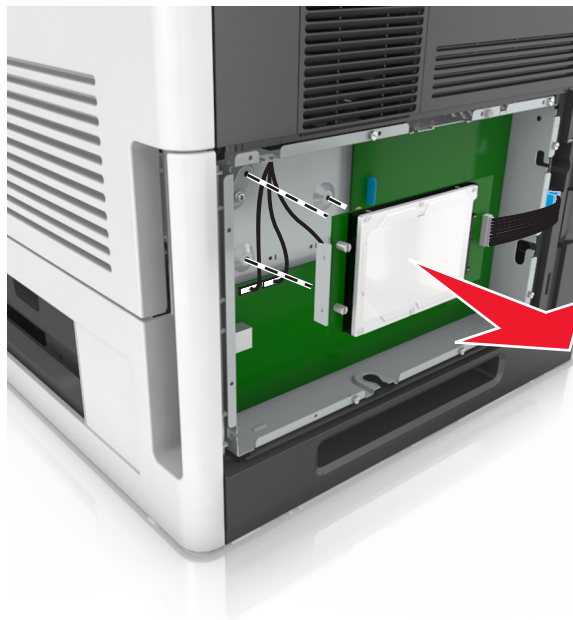

4 Vegye ki a nyomtató merevlemezét.



5 Tegye félre a nyomtató merevlemezét.

Hardverkiegészítők telepítése

Beszereelési sorrend

-  **VIGYÁZAT – SÉRÜLÉSVESZÉLY:** A nyomtató tömege több mint 18 kg, ezért biztonságos megemeléséhez legalább két ember szükséges.
-  **VIGYÁZAT – ÁRAMÜTÉS VESZÉLYE:** Ha a vezérlőkártyával dolgozik, vagy kiegészítő hardvert vagy memóriát helyez a nyomtatóba a beállítást követően, akkor kapcsolja ki a nyomtatót, és húzza ki a tápkábelt a konnektorból. Ha bármilyen más eszköz is csatlakozik a nyomtatóhoz, akkor azt is kapcsolja ki, és húzza ki a nyomtatóval összekötő kábelt.
-  **VIGYÁZAT – LELÖKÉS VESZÉLYE:** A padlóra helyezett összeállítások stabilitása érdekében kiegészítő berendezésre van szükség. Többféle bemeneti opció használatakor nyomtatóállvány vagy nyomtatótalapzat használata szükséges. Hasonló konfigurációjú nyomtató vásárlásakor további bútordarabokra is szükség lehet. További információkért lásd: www.lexmark.com/multifunctionprinters.

A nyomtatót és a vásárolt hardverkiegészítőket az itt leírt sorrendben kell beszerezni:

- Görgős talapzat
- 2100 lapos tálca vagy távtartó
- 550 (vagy 250) lapos kiegészítő tálca
- Nyomtató

A görgős talp, az 550 (vagy 250) lapos kiegészítő tálca, a távtartó vagy a 2100 lapos tálca beszerelésével kapcsolatosan lásd a kiegészítőkhöz kapott üzembe helyezési útmutatót.

Kiegészítő tálcák beszerelése

- ⚠ VIGYÁZAT – SÉRÜLÉSVESZÉLY:** A nyomtató tömege több mint 18 kg, ezért biztonságos megemeléséhez legalább két ember szükséges.
- ⚠ VIGYÁZAT – ÁRAMÜTÉS VESZÉLYE:** Ha a vezérlőkártyával dolgozik, vagy kiegészítő hardvert vagy memóriát helyez a nyomtatóba a beállítást követően, akkor kapcsolja ki a nyomtatót, és húzza ki a tápkábelt a konnektorból. Ha bármilyen más eszköz is csatlakozik a nyomtatóhoz, akkor azt is kapcsolja ki, és húzza ki a nyomtatóval összekötő kábelt.
- ⚠ VIGYÁZAT – LELÖKÉS VESZÉLYE:** A padlóra helyezett összeállítások stabilitása érdekében kiegészítő berendezésre van szükség. Többféle bemeneti opció használatakor nyomtatóállvány vagy nyomtatótalapzat használata szükséges. Hasonló konfigurációjú nyomtató vásárlásakor további bútor darabokra is szükség lehet. További információkért lásd: www.lexmark.com/multifunctionprinters.

- 1 Kapcsolja ki a nyomtatót a tápkapcsolóval, majd húzza ki a tápkábelt a csatlakozóaljzattól.

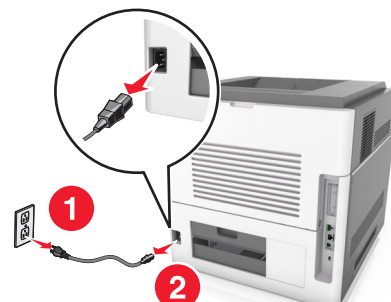

- 2 Csomagolja ki a kiegészítő tálcát, majd távolítsa el róla az összes csomagolóanyagot.
- 3 Húzza ki teljesen a tálcát a vázból.

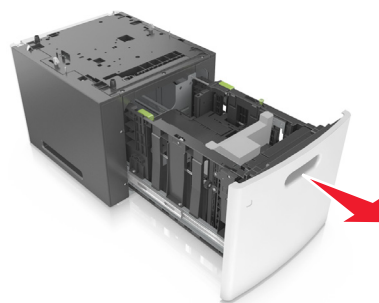
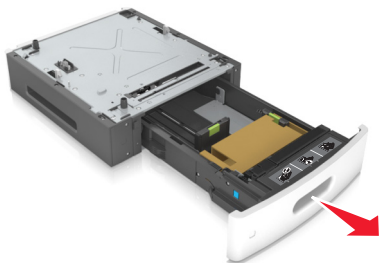

- 4 Távolítsa el minden csomagolóanyagot a tálca belsejéből.
- 5 Helyezze a tálcát a talpra.
- 6 Helyezze a tálcát a nyomtató közelébe.
- 7 Igazítsa egymáshoz a kiegészítő tálcát és a görgős talapzatot.

Megj.: Mindenképpen rögzítse a görgős talapzat kerekeit, hogy a nyomtató stabil legyen.

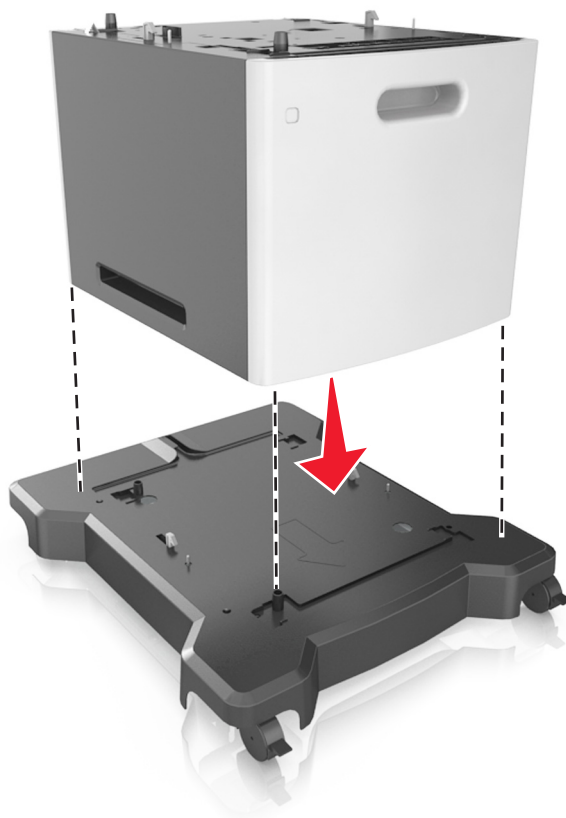

8 Igazítsa egymáshoz a nyomtatót és a tálcát, majd óvatosan eressze le a nyomtatót a helyére.

Megj.: Ha a kiegészítő tálcákat egymásra rakja, akkor összekapcsolhatók.

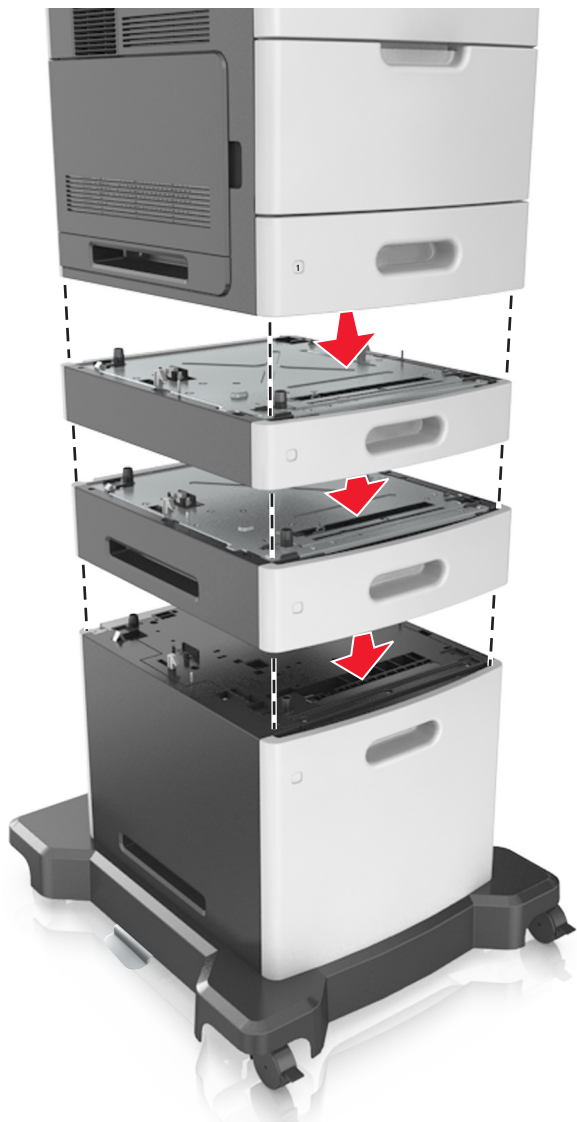

- 9 Csatlakoztassa a tápkábelt a nyomtatóhoz, illetve egy megfelelően földelt elektromos aljzathoz, majd kapcsolja be a nyomtatót.



Megj.: Miután telepítette a nyomtatószoftvert és beszerelte a kiegészítő tálcákat, előfordulhat, hogy a kiegészítőket a nyomtató-illesztőprogramban kézzel kell felvennie, hogy azokat a nyomtatáshoz használni tudja. További információkért, lásd: [“Választható lehetőségek hozzáadása a nyomtató-illesztőprogramban” itt: 35. oldal.](#)

A kiegészítő tálcák eltávolításához csúsztassa a nyomtató jobb oldalán található reteszt a nyomtató elülső oldala felé *kattanásig*, majd távolítsa el az egymásra rakott tálcákat felülről lefelé.

A kábelek csatlakoztatása

⚠ VIGYÁZAT – SÉRÜLÉSVESZÉLY: Zivataros időben ne helyezze üzembe a készüléket, illetve ne végezzen elektromos vagy kábelezési csatlakoztatásokat, például tápkábel, fax vagy USB-kábel csatlakoztatását.

Csatlakoztassa a nyomtatót a számítógéphez egy USB- vagy Ethernet-kábel használatával.

Győződjön meg róla, hogy az alábbiak össze vannak illesztve:

- A kábelen levő USB-jel és a nyomtató USB-jele
- A megfelelő Ethernet-kábel és az Ethernet-port
- A megfelelő párhuzamos kábel és a párhuzamos port

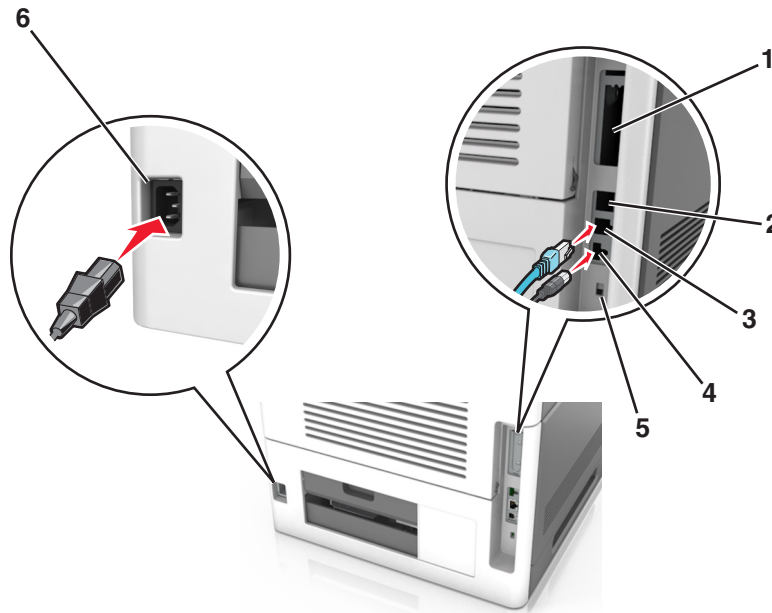

Elem	Funkció
1 Párhuzamos port	Csatlakoztassa a nyomtatót a számítógéphez. Megj.: Ez a kiegészítő az Internal Solutions Port (ISP) telepítéséhez is használható.
2 USB-port	Csatlakoztassa a vezeték nélküli kiegészítő hálózati adaptert.
3 Ethernet-port	Csatlakoztassa nyomtatót a hálózathoz.
4 USB-nyomtatóport	Csatlakoztassa a nyomtatót a számítógéphez.
5 Biztonsági nyílás	Szereljen fel zárat a vezérlő alaplapjának rögzítéséhez.
6 A nyomtató tápkábelének aljzata	Csatlakoztassa a nyomtatót egy megfelelően földelt csatlakozóaljzathoz.

Figyelem – sérülésveszély: Nyomtatás közben ne érjen az USB-kábelhez, a vezeték nélküli hálózati adapterhez vagy a nyomtató ábrán jelzett részéhez. Adatvesztés vagy meghibásodás következhet be.

Megj.: Ez a funkció csak akkor érhető el, ha kiegészítő tálcákat és görgős talpat vásárol.

Az Ethernet-kábel és a tápkábel csatlakoztatása után precízen helyezze a kábeleket a nyomtató hátulján levő csatornába.

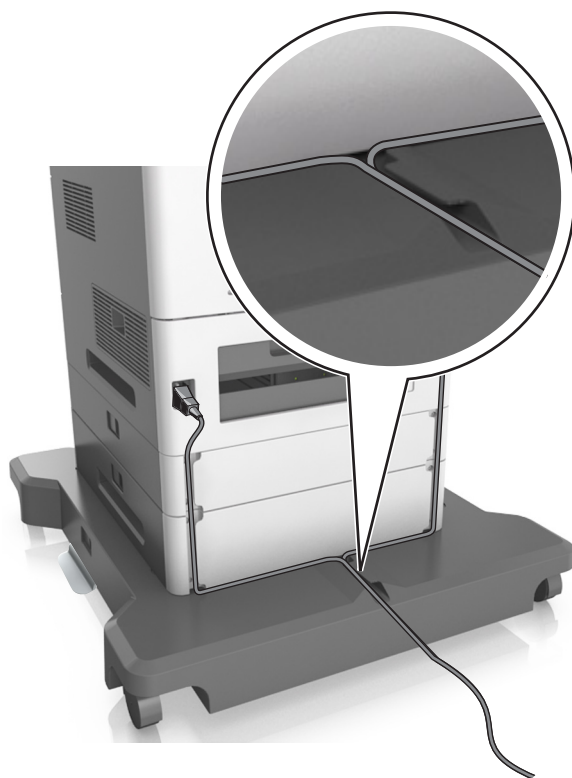

A nyomtatószoftver beállítása

A nyomtatószoftver telepítése

- 1 Szerezze be a szoftvertelepítő csomag egy példányát.
 - A nyomtatóhoz kapott szoftvereket tartalmazó CD lemezről.
 - Látogasson el a <http://support.lexmark.com> címre, majd válassza ki nyomtatóját és operációs rendszerét.
- 2 Indítsa el a telepítőt, és kövesse a képernyőn megjelenő utasításokat.
- 3 Macintosh rendszeren adja hozzá a nyomtatót.

Megj.: Nézze meg a nyomtató IP-címét a Hálózat/Portok menü TCP/IP részében.

Választható lehetőségek hozzáadása a nyomtató-illesztőprogramban

Útmutatás Windows-felhasználók számára

- 1 Nyissa meg a nyomtatók mappáját.
- 2 Válassza ki a frissíteni kívánt nyomtatót, és végezze el az alábbiakat:
 - Windows 7 vagy újabb rendszeren válassza a **Nyomtató tulajdonságai** elemet.
 - Korábbi verziójú rendszeren válassza a **Tulajdonságok** elemet.

- 3 Lépjen a Konfiguráció lapra, majd válassza a **Frissítés most - Nyomtató megkérdezése** elemet.
- 4 Alkalmazza a módosításokat.

Macintosh-felhasználók számára

- 1 Az Apple menüben a System Preferences (Rendszerbeállítások) lehetőségnél lépjen a nyomtatóhoz, majd válassza az **Options & Supplies** (Kiegészítők és kellékanyagok) lehetőséget.
- 2 Lépjen a hardverkiegészítők listájára, majd adja hozzá a telepített hardverkiegészítőket.
- 3 Alkalmazza a módosításokat.

Hálózat

Megjegyzések:

- Mielőtt beállítja a nyomtatót vezeték nélküli hálózaton, vásároljon MarkNet N8350 vezeték nélküli hálózati adaptert. A vezeték nélküli hálózati adapter beszerelésére vonatkozóan az adapterhez mellékelt útmutatóban talál információkat.
- Az SSID (Service Set Identifier, szolgáltatáskészlet-azonosító) a vezeték nélküli hálózathoz társított név. A Wired Equivalent Privacy (WEP), a Wi-Fi Protected Access (WPA), a WPA2 és a 802.1X-RADIUS a hálózatokon használt adatvédelmi megoldások egyes típusai.

A nyomtató üzembe helyezésének előkészítése Ethernet hálózaton

Ha Ethernet hálózathoz szeretné csatlakoztatni nyomtatót, szerezze be a következő adatokat, mielőtt belefogna a beállításba.

Megj.: Ha a hálózat automatikusan osztja ki az IP-címeket a számítógépek és a nyomtatók számára, folytassa a nyomtató telepítését.

- Érvényes, egyedi IP-cím a nyomtató számára a hálózatban
- A hálózati átjáró
- A hálózati maszk
- A nyomtató beceneve (opcionális)

Megj.: Ha becenevet rendel a nyomtatóhoz, egyszerűbben azonosíthatja azt a hálózaton. Használhatja a nyomtató alapértelmezett becenevét, de hozzárendelhet egy másik, könnyebben megjegyezhető nevet is.

Ahhoz, hogy a nyomtatót a hálózathoz csatlakoztassa, szükség van egy Ethernet kábelre, valamint egy szabad portra, amelyhez a nyomtató fizikailag csatlakoztatható. Ha mód van rá, használjon új hálózati kábelt, hogy az esetleg sérült régebbi kábel okozta problémákat elkerülje.

A nyomtató üzembe helyezése vezeték nélküli hálózaton

Megjegyzések:

- Ellenőrizze, hogy a vezeték nélküli hálózati adapter van telepítve van-e a nyomtatóba és megfelelően működik-e. További információ a vezeték nélküli hálózati adapterhez mellékelt útmutatóban található.

- Győződjön meg róla, hogy a hozzáférési pont (vezeték nélküli útválasztó) be van kapcsolva és megfelelően működik.

A nyomtató vezeték nélküli hálózaton való üzembe helyezése előtt gondoskodjon róla, hogy rendelkezzen a következő információkkal:

- **SSID** – Az SSID azonosítót más néven hálózatonévnek is hívják.
- **Vezeték nélküli mód (vagy hálózati mód)** – A mód vagy infrastruktúra, vagy ad hoc.
- **Csatorna (ad hoc hálózatokhoz)** – A csatorna alapértéke az infrastruktúra hálózatok esetében az automatikus.

Néhány ad hoc hálózatonál szintén az automatikus beállításra van szükség. Ellenőrizze a rendszergazdánál, ha nem biztos benne, melyik csatornát válassza.

- **Biztonsági mód** – Négy alapvető lehetőség választható a Biztonsági módnál:
 - WEP-kulcs
Ha a hálózata egynél több WEP-kulcsot használ, akkor legfeljebb négy adható meg az erre szolgáló mezőkben. Válassza ki a hálózaton jelenleg használatban lévő kulcsot az alapértelmezett WEP-átviteli kulcs megadásával.
 - WPA vagy WPA2 megosztott kulcs vagy jelszó
A WPA mód titkosítást és egy további biztonsági szintet tartalmaz. A lehetőségek: AES vagy TKIP. Ugyanazt a típusú titkosítást kell beállítani az útválasztón és a nyomtatón, különben a nyomtató nem fog tudni kommunikálni a hálózaton.
 - 802.1X–RADIUS
Ha 802.1X-hálózaton telepíti a nyomtatót, akkor a következőkre lehet szüksége:
 - Hitelesítés típusa
 - Belső hitelesítés típusa
 - 802.1X-felhasználónév és -jelszó
 - Tanúsítványok
 - Nincs biztonság
Ha a vezeték nélküli hálózat semmilyen biztonsági eljárást nem alkalmaz, akkor nincs szükség biztonsági információkra.







Megj.: A nem biztonságos vezeték nélküli hálózatok használata nem javasolt.

Megjegyzések:

- Ha nem ismeri annak vezeték nélküli hálózatnak az SSID azonosítóját, amelyhez a számítógép csatlakozik, indítsa el a számítógép hálózati adapterének vezeték nélküli segédprogramját, és keresse meg a hálózat nevét. Ha nem találja a hálózat SSID azonosítóját vagy a biztonsági adatokat, olvassa el a hozzáférési pont dokumentációját, vagy forduljon a rendszergazdához.
- A vezeték nélküli hálózat WPA/WPA2 előmegosztott kulcsának vagy jelszavának beszerzéséhez olvassa el a hozzáférési pont (vezeték nélküli útválasztó) dokumentációját, ellenőrizze a hozzáférési pont beágyazott webkiszolgálóját, vagy forduljon a rendszergazdához.









Nyomtató csatlakoztatása a Vezeték nélküli telepítő varázsló segítségével

Mielőtt elkezdené a műveleteket, győződjön meg a következőkről:

- A vezeték nélküli hálózati adapter csatlakoztatva van a nyomtatójához, és megfelelően működik. További információ a vezeték nélküli hálózati adapterhez mellékelt útmutatóban található.
- Az Ethernet-kábel nincs bedugva a nyomtatóba.
- Az Aktív NIC automatikusra van állítva. Az alábbi pontok valamelyikén keresztül állíthatja automatikusra:
 -  > **Beállítások** >  > **Hálózat/portok** >  > **Aktív NIC** >  > **Automatikus** > 
 -  > **Hálózat/portok** > **Aktív NIC** > **Automatikus**
 -  > **Hálózat/portok** > **Aktív NIC** > **Automatikus** > **Küldés**

Megj.: Kapcsolja ki a nyomtatót, várjon legalább öt másodpercet, majd kapcsolja vissza.

1 Lépjen az alábbi pontok valamelyikéhez a nyomtató kezelőpaneljén:

-  > **Beállítások** >  > **Hálózat/portok** >  > **Hálózat [x]** >  > **Hálózat [x] Beállítás** >  > **Vezeték nélküli** >  > **Vezeték nélküli hálózat beállítása** > 
-  > **Hálózat/portok** > **Hálózat [x]** > **Hálózat [x] Beállítások** > **Vezeték nélküli** > **Vezeték nélküli kapcsolat beállítások**
-  > **Hálózat/portok** > **Hálózat [x]** > **Hálózat [x] Beállítások** > **Vezeték nélküli** > **Vezeték nélküli kapcsolat beállítások**

2 Válasszon ki egy vezeték nélküli kapcsolat beállítást.

Elem	Funkció
Hálózatok keresése	Megjeleníti az elérhető vezeték nélküli kapcsolatokat. Megj.: Ez a menü megjeleníti az összes érzékelt biztonságos vagy nem biztonságos hálózat SSID-jét (hálózatnevét).
Adjon meg egy hálózatnevet	Adja meg manuálisan az SSID értéket. Megj.: Ügyeljen, hogy a megfelelő SSID értéket adja meg.
Wi-Fi Protected Setup	A nyomtató csatlakoztatása vezeték nélküli hálózathoz Wi-Fi Protected Setup (WPS) használatával.

3 Kövesse a nyomtató kijelzőjén megjelenő utasításokat.

A nyomtató csatlakoztatása a vezeték nélküli hálózathoz a Wi-Fi Protected Setup funkció segítségével.

Mielőtt vezeték nélküli hálózathoz csatlakoztatná a nyomtatót, győződjön meg az alábbiakról:

- A hozzáférési pont (vezeték nélküli útválasztó) Wi-Fi Protected Setup (WPS) tanúsítással rendelkezik vagy kompatibilis a WPS-funkcióval. További információ a hozzáférési ponthoz mellékelt dokumentációban található.
- Vezeték nélküli hálózati adapter van telepítve a nyomtatóba és az megfelelően működik. További információ a vezeték nélküli hálózati adapterhez mellékelt útmutatóban található.

Használja a Gombnyomásos beállítás (PBC) módszert









1 A nyomtató típusától függően érintse meg az alábbiakat:

-  > **Beállítások** >  > **Hálózatok/portok** >  > [x] **hálózat** >  > [x] **hálózat beállítása** >  > **Vezeték nélküli** >  > **Wi-Fi Protected Setup** >  > **Gombnyomásos módszer indítása**
-  > **Hálózatok/portok** > [x] **hálózat** > [x] **hálózat beállítása** > **Vezeték nélküli** > **Wi-Fi Protected Setup** > **Gombnyomásos módszer indítása**
-  > **Hálózatok/portok** > [x] **hálózat** > [x] **hálózat beállítása** > **Vezeték nélküli** > **Wi-Fi Protected Setup** > **Gombnyomásos módszer indítása**

2 Kövesse a nyomtató kijelzőjén megjelenő utasításokat.

A Személyes azonosító kód (PIN-kód) használatával

1 A nyomtató típusától függően érintse meg az alábbiakat:

-  > **Beállítások** >  > **Hálózatok/portok** >  > [x] **hálózat** >  > [x] **hálózat beállítása** >  > **Vezeték nélküli** >  > **Wi-Fi Protected Setup** >  > **PIN módszer indítása**
-  > **Hálózatok/portok** > [x] **hálózat** > [x] **hálózat beállítása** > **Vezeték nélküli** > **Wi-Fi Protected Setup** > **PIN módszer indítása**
-  > **Hálózatok/portok** > [x] **hálózat** > [x] **hálózat beállítása** > **Vezeték nélküli** > **Wi-Fi Protected Setup** > **PIN módszer indítása**

2 Másolja be a nyolc számjegyű WPS PIN-kódot.

3 Nyisson meg egy webböngészőt, és írja be a hozzáférési pont IP-címét a címezőbe.

Megjegyzések:

- Az IP-cím számok négyelemű, pontokkal elválasztott halmaza, például 123.123.123.123.
- Ha használ proxykiszolgálót, átmenetileg tiltsa le a weboldal megfelelő betöltése érdekében.

4 Hozzáférés a WPS-beállításokhoz: További információ a hozzáférési ponthoz mellékelt dokumentációban található.

5 Adja meg a nyolc számjegyű PIN-kódot, majd mentse el a beállítást.

A nyomtató csatlakoztatása vezeték nélküli hálózathoz a beágyazott webkiszolgáló használatával

Mielőtt elkezdené a műveleteket, győződjön meg a következőkről:

- A nyomtató ideiglenesen csatlakoztatva van Ethernet-hálózathoz.
- Vezeték nélküli hálózati adapter van telepítve a nyomtatóba és az megfelelően működik. További információ a vezeték nélküli hálózati adapterhez mellékelt útmutatóban található.

1 Nyisson meg egy webböngészőt, és írja be a nyomtató IP-címét a címezőbe.

Megjegyzések:

- Tekintse meg a nyomtató IP-címét a nyomtató kezelőpaneljén. Az IP-cím számok négyelemű, pontokkal elválasztott halmaz, például 123.123.123.123.
- Ha használ proxykiszolgálót, átmenetileg tiltsa le a weboldal megfelelő betöltése érdekében.

2 Kattintson a **Beállítások > Hálózat/portok > Vezeték nélküli** elemre.

3 Módosítsa a beállításokat, hogy azok megfeleljenek a hozzáférési pont (vezeték nélküli útválasztó) beállításainak.

Megj.: Győződjön meg róla, hogy a megfelelő SSID-t, biztonsági módot, előre megosztott kulcsszót vagy jelszót, illetve hálózati módot és csatornát adta meg.

4 Kattintson a **Küldés** gombra.

5 Kapcsolja ki a nyomtatót, és távolítsa el az Ethernet-kábelt a nyomtatóból. Ezután várjon legalább öt másodpercet, majd kapcsolja vissza a nyomtatót.

6 Annak ellenőrzésére, hogy a nyomtató csatlakozik-e a hálózathoz, nyomtasson ki egy hálózatbeállítási oldalt. Majd a [x] hálózati kártya részben nézze meg, hogy az állapot „Csatlakoztatva” értéket mutat-e.

Soros porton keresztüli nyomtatás beállítása (csak Windows rendszeren)

1 Állítsa be a paramétereket a nyomtatón.

- a A kezelőpanelről navigáljon a portbeállításokat tartalmazó menühöz.
- b Keresse meg a soros portbeállítások menüjét, majd szükség esetén módosítsa a beállításokat.
- c Alkalmazza a módosításokat.

2 A számítógépen nyissa meg a Nyomtatók mappát, majd válassza ki a nyomtatót.

3 Nyissa meg a Nyomtató tulajdonságai párbeszédpanelét, majd válassza a COM port lehetőséget a listából.

4 Adja meg a COM port paramétereit az Eszközkezelőben.

Megjegyzések:

- A soros nyomtatás csökkenti a nyomtatási sebességet.
- Ügyeljen rá, hogy a soros kábel a nyomtató soros portjához legyen csatlakoztatva.

A nyomtatóbeállítás ellenőrzése

Az összes hardver- és szoftverkiegészítő telepítése és a nyomtató bekapcsolása után az alábbiak kinyomtatásával ellenőrizheti, hogy a nyomtatóbeállítás megfelelő-e:

- **Menübeállítások** oldal — Az oldal segítségével ellenőrizheti, hogy a nyomtató kiegészítőit megfelelően helyezte-e üzembe. Az oldal alján megjelenik a telepített kiegészítők listája. Ha egy kiegészítő nincs rajta a listán, az adott kiegészítő telepítése nem volt megfelelő. Távolítsa el, majd telepítse újra a kiegészítőt.

További információkért lásd az alábbiakat:

- [“A menübeállítás oldal nyomtatása” itt: 75. oldal](#) nem érintőképernyős nyomtatómodellek
- [“A menübeállítás oldal nyomtatása” itt: 123. oldal](#) vagy [“A menübeállítás oldal nyomtatása” itt: 172. oldal](#) érintőképernyős nyomtatómodellek

- **Hálózatbeállítás-oldal** – Ennek az oldalnak a segítségével ellenőrizheti a hálózati kapcsolatot. Az oldal ezenfelül fontos, a hálózati nyomtatási konfiguráció megoldását segítő információkat is tartalmaz.

Megj.: Ellenőrizze, hogy a nyomtató rendelkezik-e Ethernet vagy vezeték nélküli képességgel, és csatlakoztatva van-e hálózathoz.

További információkért lásd az alábbiakat:

- [“Hálózatbeállítási oldal nyomtatása” itt: 76. oldal](#) nem érintőképernyős nyomtatómodellek
- [“Hálózatbeállítási oldal nyomtatása” itt: 123. oldal](#) vagy [“Hálózatbeállítási oldal nyomtatása” itt: 172. oldal](#) érintőképernyős nyomtatómodellek

Az MS810n, MS810dn, MS811n, MS811dn, MS812dn, MS817n, MS817dn, MS818dn modellek használata

Információk a nyomtatóról

Nyomtatóbeállítások

Alapmodell

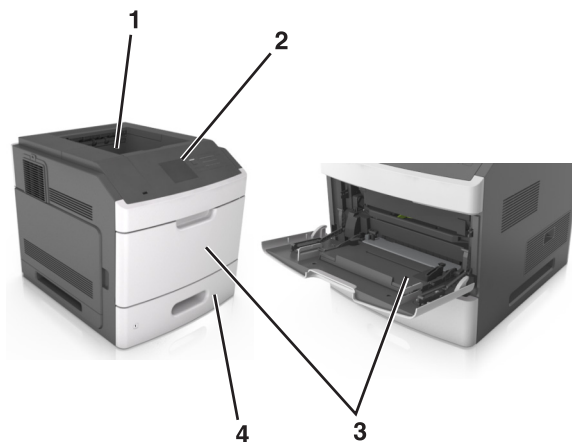

1	Normál rekesz
2	A nyomtató vezérlőpanelje
3	Többcélú adagoló
4	550 lapos normál tálca (1. tálca)

Teljesen konfigurált modell

⚠ VIGYÁZAT – LELÖKÉS VESZÉLYE: A padlóra helyezett összeállítások stabilitása érdekében kiegészítő berendezésre van szükség. Többféle bemeneti opció használatakor nyomtatóállvány vagy nyomtatótalapzat használata szükséges. Hasonló konfigurációjú nyomtató vásárlásakor további bútordarabokra is szükség lehet. További információkért lásd: www.lexmark.com/multifunctionprinters.

Az alábbi ábra a nyomtató által támogatott kiegészítő kiadóegységek és tálcák maximális számát mutatja. Egyéb konfigurációkra vonatkozó további információért látogasson el a weboldalunkra:

www.lexmark.com/multifunctionprinters.



	Hardverkiegészítő	Alternatív hardverkiegészítő
1	Kapcsoló kiadóegység	<ul style="list-style-type: none"> • Kimeneti bővítő • 4 rekeszes postafiók • Kapcsoló–lyukasztó kiadóegység
2	4 rekeszes postafiók	<ul style="list-style-type: none"> • Kapcsoló kiadóegység • Kapcsoló–lyukasztó kiadóegység • Kimeneti bővítő
3	Görgős talp	Nincs
4	2100 lapos tálca	Nincs
5	550 lapos tálca	250 lapos tálca
6	250 lapos tálca	550 lapos tálca
7	4 rekeszes postafiók	Kimeneti bővítő
8	Kimeneti bővítő	4 rekeszes postafiók

A tűző, lyukasztó feldolgozót más kimeneti lehetőségekkel nem szabad kombinálni.

Konfigurációban, két vagy több kiegészítő kiadóegységgel:

- Mindig a kapcsoló kiadóegységnek kell felül lennie.
- Mindig a nagy kapacitású kimeneti bővítőnek kell alul lennie.

- A kimeneti bővítő az egyetlen kiegészítő, amely a nagy kapacitású kimeneti bővítő tetejére helyezhető.
- A kimeneti bővítő és a szorter bármilyen sorrendben telepíthető.

Kiegészítő tálcák használata esetén:

- Mindig használjon görgős talpat, ha a nyomtató 2100 lapos tálcával van konfigurálva.
- A 2100 lapos tálcának mindig a konfiguráció alján kell lennie.
- A nyomtatóhoz legfeljebb négy kiegészítő tálca konfigurálható.
- A kiegészítő, 250 és 550 lapos tálcák bármilyen sorrendben telepíthetők.

A nyomtató kezelőpaneljének használata

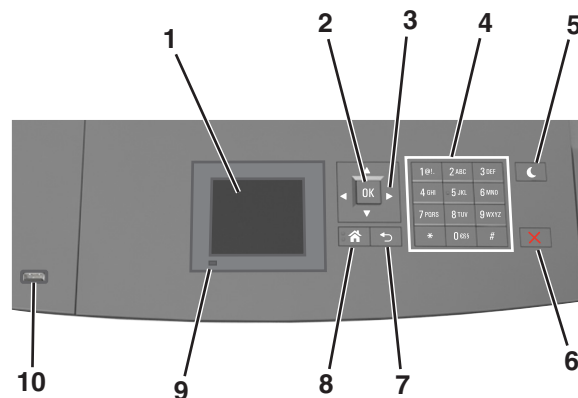

Elem	Funkció
1 Kijelző	<ul style="list-style-type: none"> • A nyomtató állapotának megtekintése. • A nyomtató beállítása és kezelése.
2 Kiválasztás gomb	A nyomtatóbeállításokon végzett módosítások elküldése.
3 Nyílombok	Görgetés fel és le, illetve balra és jobbra.
4 Billentyűzet	Számok, betűk és szimbólumok bevitelle.
5 Alvó gomb	<p>Alvó vagy Hibernált üzemmód engedélyezése.</p> <p>A nyomtatót Alvó üzemmódból a következőképpen ébresztheti fel:</p> <ul style="list-style-type: none"> • Nyomja meg bármelyek gombot. • Húzza ki az 1. tálcát, illetve töltsön be papírt a többcélú adagolóba. • Nyisson fel egy ajtót vagy fedelet. • Küldjön egy nyomtatási feladatot a számítógépről. • Végezzen bekapcsolást visszaállítással, a fő tápkapcsolóval. • Csatlakoztasson egy eszközt a nyomtató USB portjához.
6 Leállítás vagy Mégse gomb	Az összes nyomtatási tevékenység leállítása.
7 Vissza gomb	Visszatérés az előző képernyőhöz.
8 Kezdőlap gomb	Visszatérés a képernyőre.
9 Jelzőfény	A nyomtató állapotának az ellenőrzése.
10 USB port	<p>Csatlakoztasson egy flash-meghajtót a nyomtatóhoz.</p> <p>Megj.: Csak az előlső USB-port támogatja a flash-meghajtókat.</p>

A jelzőfényeknél és az Alvó gombnál látható színek megértése

A nyomtató kezelőpanelének jelzőfényeinek és az alvó gombnál látható szín a megfelelő nyomtatóállapotról tanúskodik.

Jelzőfény	A nyomtató állapota
Ki	A nyomtató kikapcsolt vagy Hibernált üzemmódban van.
Villogó zöld	A nyomtató bemelegszik, adatokat dolgoz fel vagy nyomtat.
Folyamatosan világító zöld	A nyomtató be van kapcsolva, tétlen.
Villogó vörös	A nyomtató felhasználói beavatkozást igényel.

Alvó gomb fénye	A nyomtató állapota
Ki	A nyomtató kikapcsolt, inaktív vagy üzembesz állapotban van.
Folyamatos aransárga fény	A nyomtató alvó üzemmódban van.
Villogó aransárga	A nyomtató Hibernált üzemmódba lép, vagy feléled abból.
A gomb 0,1 másodpercig aransárgán villog, majd teljesen kialszik 1,9 másodpercre, és ezt a ciklust ismétli	A nyomtató Hibernált üzemmódban van.

Papír és speciális adathordozó betöltése

A papír és speciális adathordozók kiválasztása és kezelése hatással lehet a dokumentumok nyomtatásának megbízhatóságára. További információkért lásd: ["Papírelakadások elkerülése" itt: 263. oldal](#) és ["A papír tárolása" itt: 185. oldal](#).

A papírméret és a papírtípus beállítása

1 Lépjen a következő elemhez a nyomtató kezelőpaneljén:

 > **Beállítások** >  > **Papír menü** >  > **Papírméret/-típus** > 

2 A fel és a le nyíl segítségével válassza ki a tálcát vagy adagolót, majd nyomja meg a  gombot.

3 A fel és a le nyíl segítségével válassza ki a papírméretet, majd nyomja meg a  gombot.

4 A fel és a le nyíl gombbal válassza ki a papírtípust, majd nyomja meg a  gombot a beállítások módosításához.

Az Univerzális papírbeállítások konfigurálása

Az univerzális papírméret egy felhasználó által definiált beállítás, amellyel olyan méretű papírokra nyomtathat, amelyek nem találhatók meg a nyomtató menüjében.

Megjegyzések:

- A legkisebb támogatott Univerzális méret 70 x 127 mm (2,76 x 5 hüvelyk) egyoldalas nyomtatás esetén, és 105 x 148 mm (4,13 x 5,83 hüvelyk) kétoldalas (duplex) nyomtatás esetén.

- A legnagyobb támogatott Univerzális méret 216 x 356 mm (8,5 x 14 hüvelyk) egy- és kétoldalas nyomtatás esetén.
- Ha 210 mm (8,3 hüvelyk) szélességnél kisebb papírra nyomtat, akkor előfordulhat, hogy a nyomtató egy idő után a legjobb nyomtatási teljesítmény érdekében csökkentett sebességgel nyomtat.
- Ha rendszeresen nyomtat nagyobb mennyiségben keskeny papírra, akkor érdemes megfontolnia az MS710 sorozatú nyomtatómodellek használatát, amelyek képesek gyorsabban nyomtatni 10 vagy több oldalas nyomtatási mennyiségeket keskeny papírra. Az MS710 sorozatú nyomtatómodellekkel kapcsolatos, bővebb információkért forduljon Lexmark értékesítőjéhez.

Lépjen a következő elemhez a nyomtató kezelőpaneljén:

 > **Beállítások** >  > **Papír menü** >  > **Univerzális beállítás** >  > **Mértékegységek** >  > válassza ki a mértékegységet > 

A 250 vagy 550 lapos tálca betöltése

 **VIGYÁZAT – SÉRÜLÉSVESZÉLY:** A berendezés stabilitásvesztésének elkerülése érdekében minden egyes tálcába külön-külön töltse be a papírt. A többi tálcatartsa csukva, amíg szüksége nincs rájuk.

1 Húzza ki a tálcat.

Megjegyzések:

- Folio, Legal vagy Oficio méretű papír betöltése esetén emelje fel enyhén a tálcat, és húzza teljesen ki.
- Ne távolítsa el a tálcat, amíg nyomtatás zajlik, vagy amíg a **Foglalt** felirat látszik a képernyőn. Ha így tesz, az elakadást okozhat.



- 2** Nyomja össze a papírhosszúság-vezetőt, majd csúsztassa azt a megfelelő pozícióba a betöltött papír méretéhez, amíg a helyére nem *kattan*.

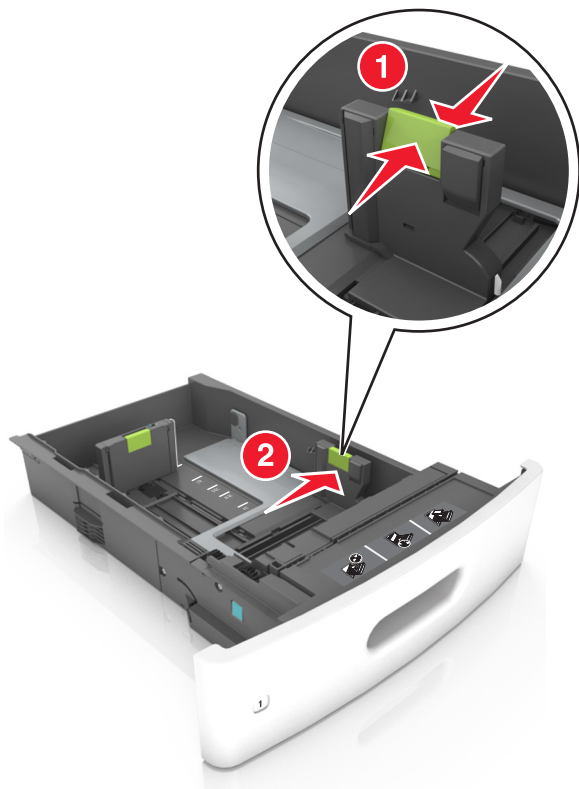

Megj.: Használja a tálca alján lévő papírméret-mutatókat, amelyek a vezetőik beállítását segítik.

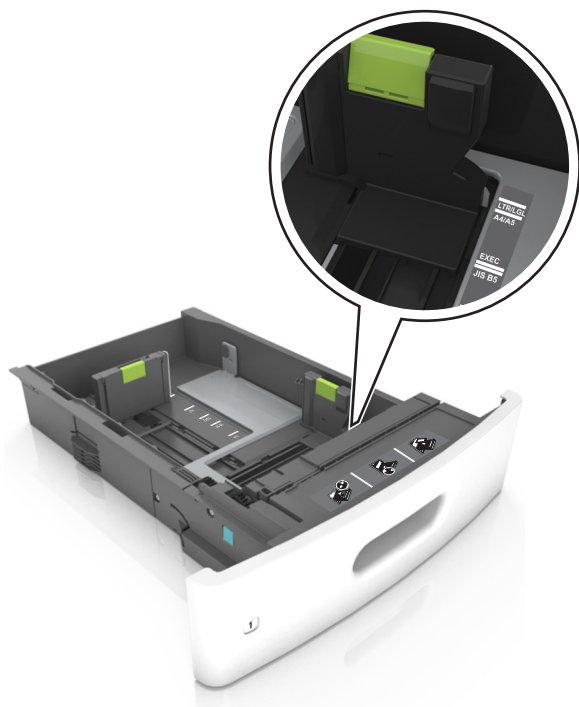

- 3** Oldja ki a papírhosszúság-vezetőket, és nyomja össze, majd csúsztassa azokat a megfelelő pozícióba a betöltött papír méretéhez.

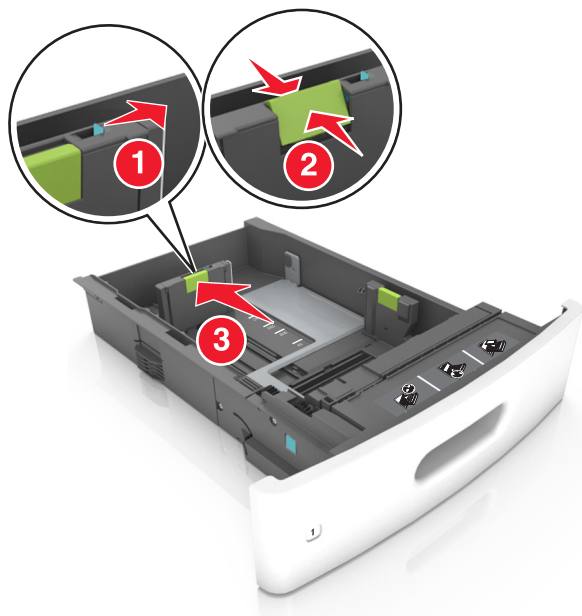

Megjegyzések:

- Rögzítse a papírhosszúság-vezetőt minden papírméret esetében.
- Használja a tálca alján lévő papírméret-mutatókat, amelyek a vezetőök beállítását segítik.

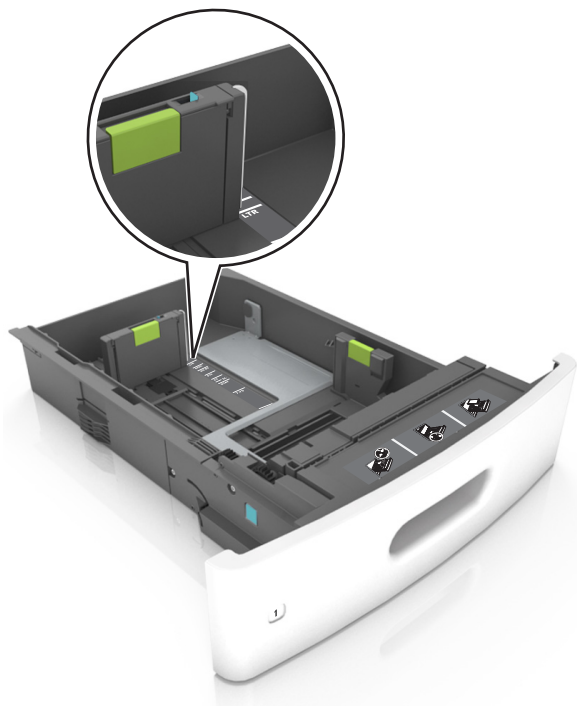

- 4 Hajlítsa meg és legyezze meg párszor a papírköteget, hogy a papírlapok ne tapadjanak össze. Ne hajtsa meg, és ne gyűrje össze a papírt. Egyenesítse ki a köteg szélét egy egyenes felületen.

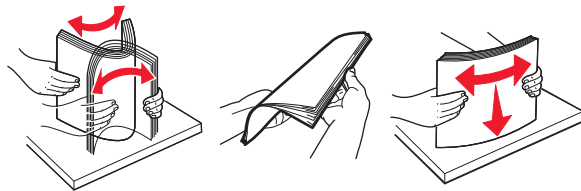

- 5 A papírköteget a nyomtatandó oldalával lefelé töltse be.

Megj.: Győződjön meg róla, hogy a nyomtatóban lévő papír vagy boríték megfelelően van betöltve.

- A fejléc betöltése változó attól függően, hogy használatban van-e egy külön megvásárolható kapcsoló kiadóegység.

Választható kapcsoló kiadóegység nélkül	Választható kapcsoló kiadóegységgel
 <p>Egyoldalas nyomtatás</p>	 <p>Egyoldalas nyomtatás</p>
 <p>Kétoldalas nyomtatás</p>	 <p>Kétoldalas nyomtatás</p>

- Ha előre lyukasztott papírt tölt be a kapcsoló kiadóegységgel való használathoz, ellenőrizze, hogy a papír hosszú éle mentén lévő lyukak a tálca megfelelő oldalán legyenek.

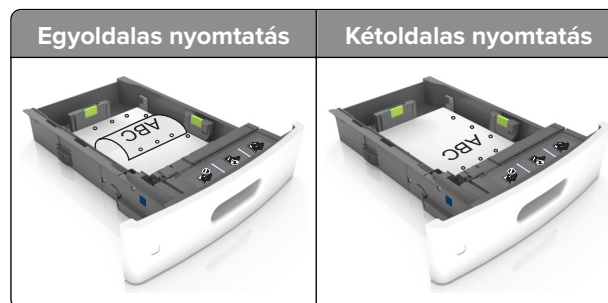

Megj.: Ha a papír hosszú éle mentén kialakított lyukak a tálca bal oldalán vannak, akkor elakadás léphet fel.

- Ne csúsztassa a papírt a tálcába. A papírt az ábrán látható módon töltsse be.

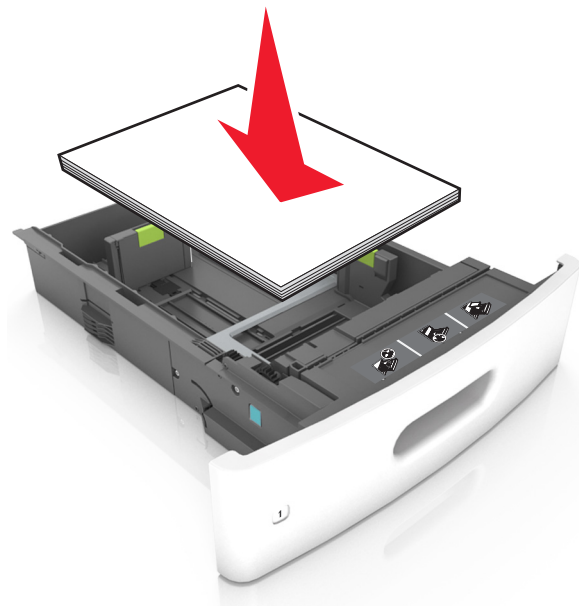

- Borítékok betöltése esetén győződjön meg arról, hogy azok lezáróval felfelé nézzenek, és a tálca bal oldali részére kerüljenek.

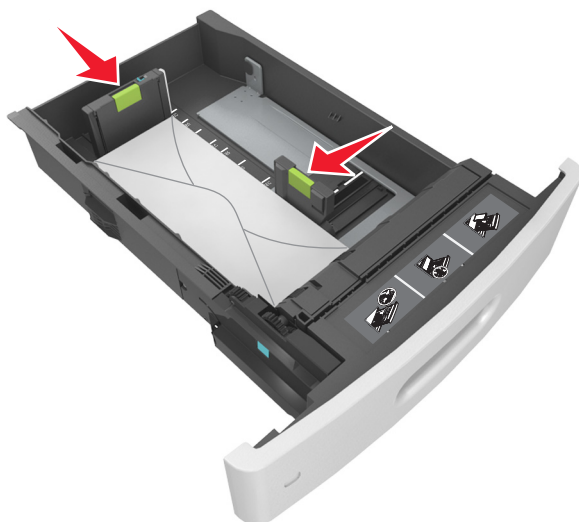

- Ellenőrizze, hogy a papír a maximális papírtöltetet jelző, folytonos vonal alatt van.

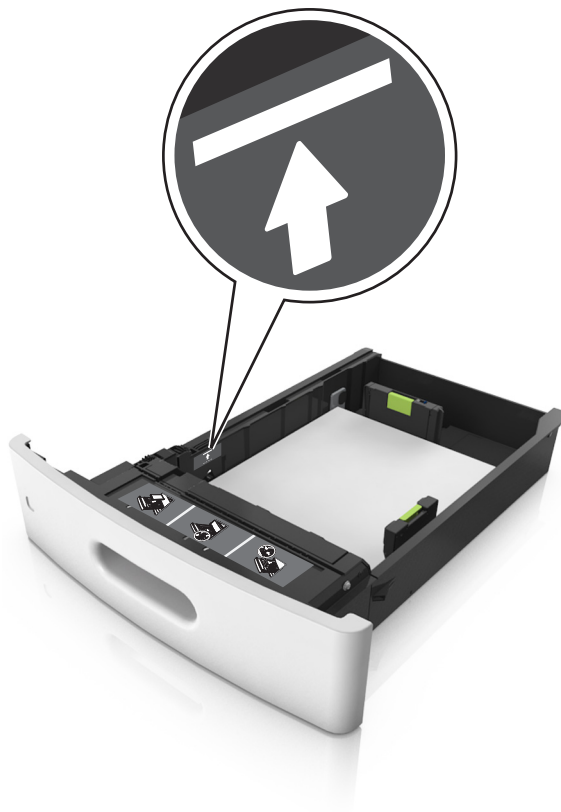

Figyelem – sérülésveszély: A tálca túltöltése papírelakadást okozhat.

- Kartonlapok, címkék és minden egyéb, speciális hordozó használata esetén ellenőrizze, hogy a papír az alternatív papírtöltetet jelző, szaggatott vonal alatt van.

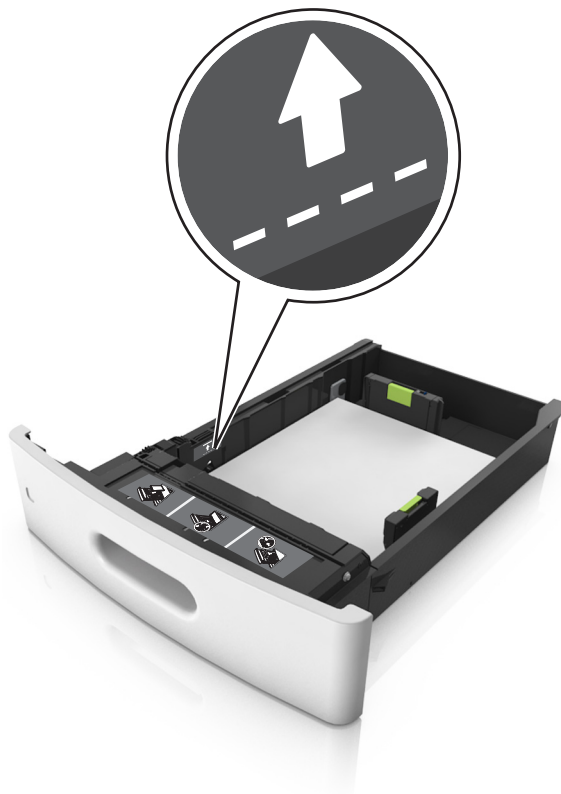

- 6 Egyéni vagy Universal méretű papír használata esetén úgy állítsa be a papírvezetőket, hogy finoman hozzáérjenek a papírköteg széléhez, majd rögzítse a hosszvezetőt.
- 7 Helyezze vissza a tálcát.



- 8 Állítsa be a nyomtató kezelőpaneljének Papír menüjében a papírtípust és -méretet úgy, hogy az megegyezzen a tálcába töltött papírral.

Megj.: A papírelakadások és a nem megfelelő minőségű nyomtatás elkerülése érdekében a megfelelő papírméretet és -típust állítsa be.

A 2100 lapos tálca betöltése

⚠ VIGYÁZAT – SÉRÜLÉSVESZÉLY: A berendezés stabilitásvesztésének elkerülése érdekében minden egyes tálcába külön-külön töltse be a papírt. A többi tálcát tartsa csukva, amíg szüksége nincs rájuk.

- 1 Húzza ki a tálcát.
- 2 Állítsa be a hossz- és szélvezetőket.

A5 méretű papír betöltése

- a Húzza ki a papírszélesség-vezetőket, majd csúsztassa azokat az A5-nek megfelelő pozícióba.



- b** Nyomja össze a papírhosszúság-vezetőket, majd csúsztassa azokat az A5 pozícióba, amíg helyükre nem kattannak.

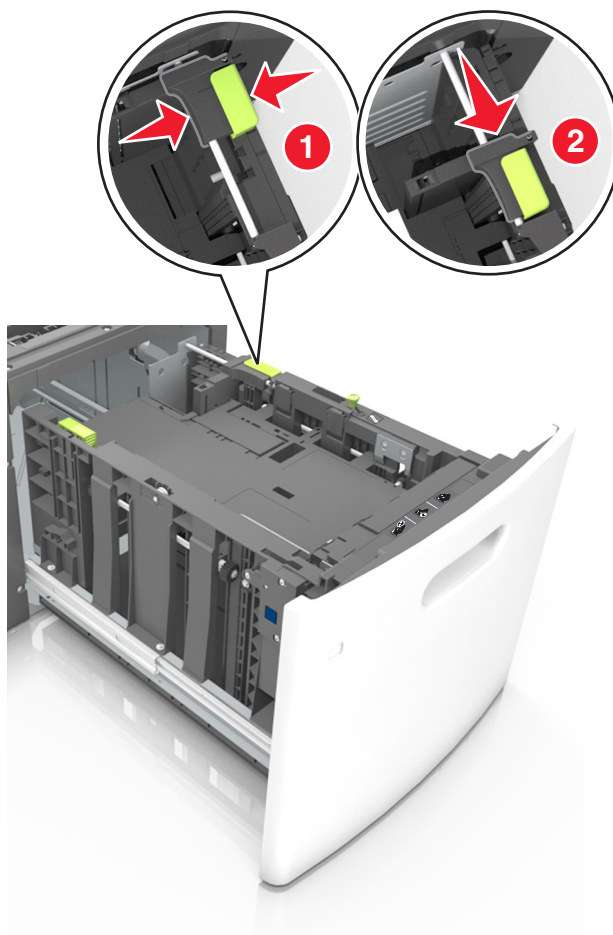

- c** Vegye ki az A5 hosszvezetőt a tartójából.

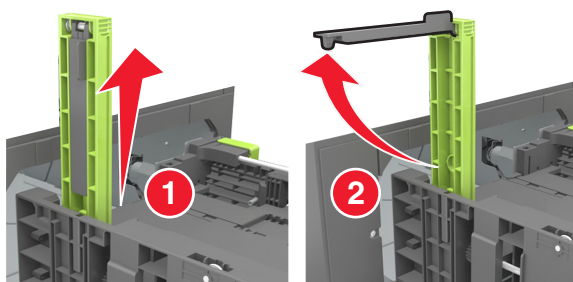

- d** Helyezze az A5 hosszvezetőt a kijelölt nyílásba.

Megj.: Nyomja le addig az A5 hosszvezetőt, amíg a helyére nem kattan.

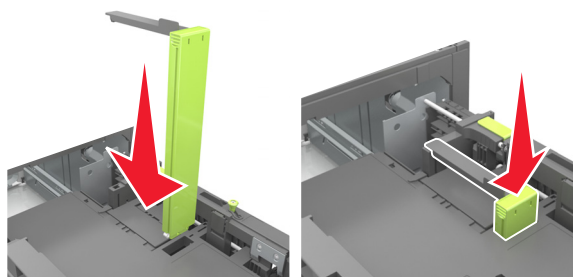

A4, Letter, Legal, Oficio és Folio méretű papír betöltése

- a Húzza ki a papírszélesség-vezetőket, majd csúsztassa azokat a megfelelő pozícióba a betöltendő papírmérethez.

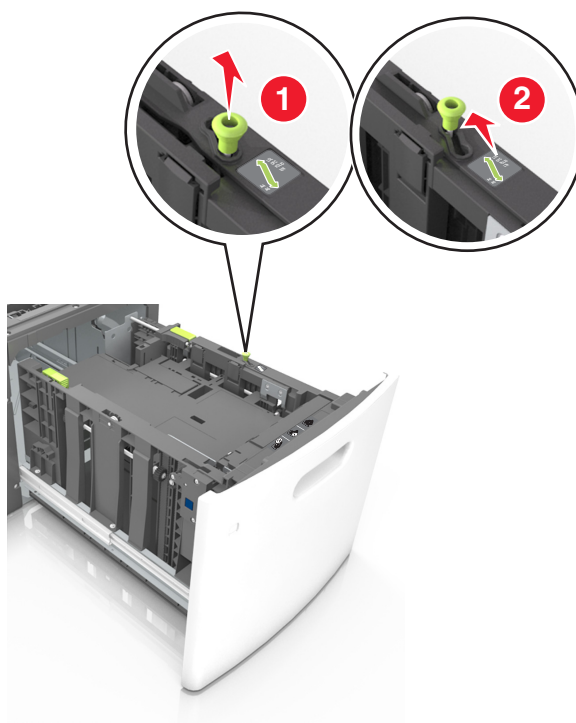

- b** Ha az A5 hosszvezető még csatlakozik a papírhosszúság-vezetőhöz, akkor vegye el a helyéről. Ha nem csatlakozik az A5-ös papírhosszúság-vezető, akkor folytassa a d lépéssel.

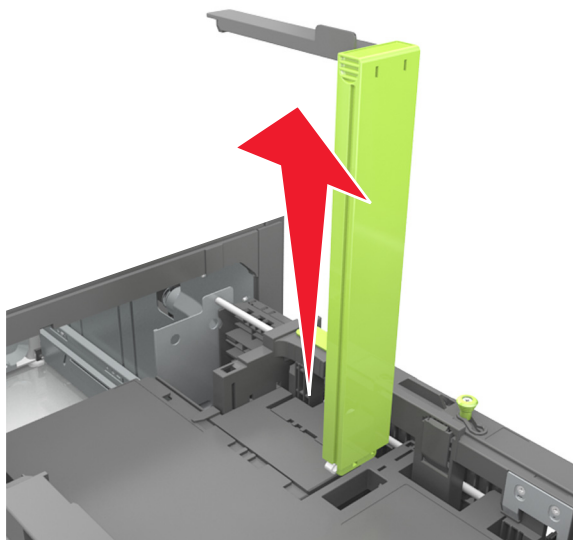

- c** Helyezze az A5 hosszvezetőt a tartójába.

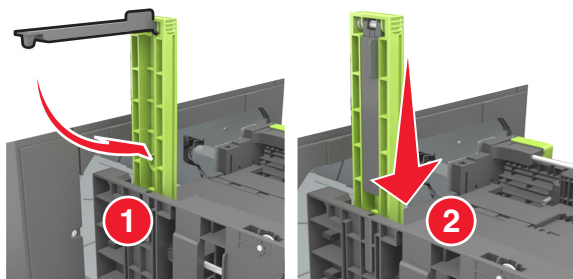

- d** Nyomja össze a papírhosszúság-vezetőt, majd csúsztassa azt a megfelelő pozícióba a betöltött papír méretéhez, amíg a helyére nem *kattan*.

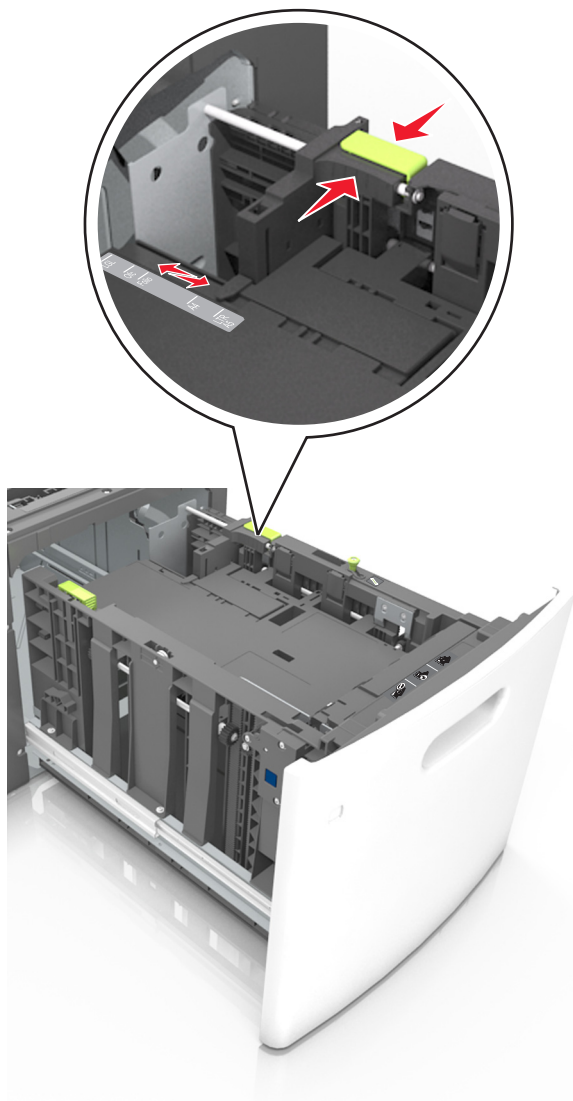

- 3** Hajlítsa meg és mozgassa át a köteget, hogy a papírlapok fellazuljanak. Ne hajtsa meg, és ne gyűrje össze a papírt. Egyenesítse ki a köteg szélét egy egyenes felületen.

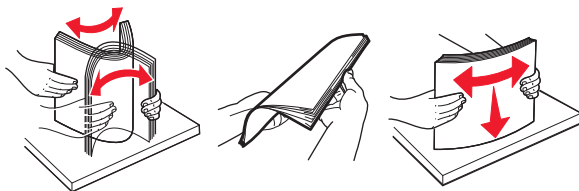

- 4** A papírköteget a nyomtatandó oldalával lefelé töltse be.

Megj.: Ellenőrizze, hogy a papír megfelelően van-e betöltve

- A fejléc betöltése változó attól függően, hogy használatban van-e egy külön megvásárolható kapcsoló kiadóegység.



- Ha előre lyukasztott papírt tölt be a kapcsológárdőegységgel való használathoz, ellenőrizze, hogy a papír hosszú éle mentén lévő lyukak a tálca megfelelő oldalán legyenek.

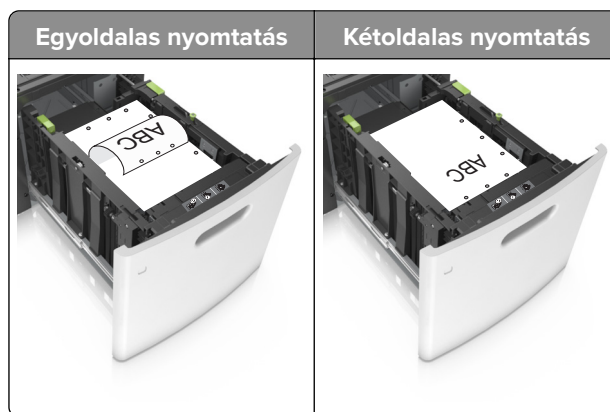

Megj.: Ha a papír hosszú éle mentén kialakított lyukak a tálca bal oldalán vannak, akkor elakadás léphet fel.

- Figyeljen arra, a papír ne haladja meg a papírtöltés maximum jelzését.

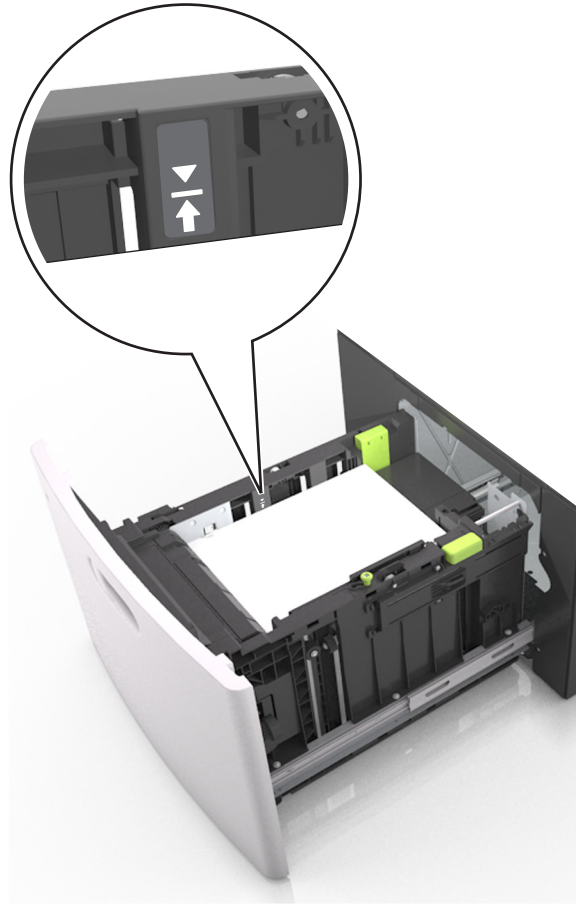

Figyelem – sérülésveszély: A tálca túltöltése papírelakadást okozhat.

5 Helyezze vissza a tálcát.

Megj.: Nyomja lefelé a papírköteget tálca behelyezése közben.

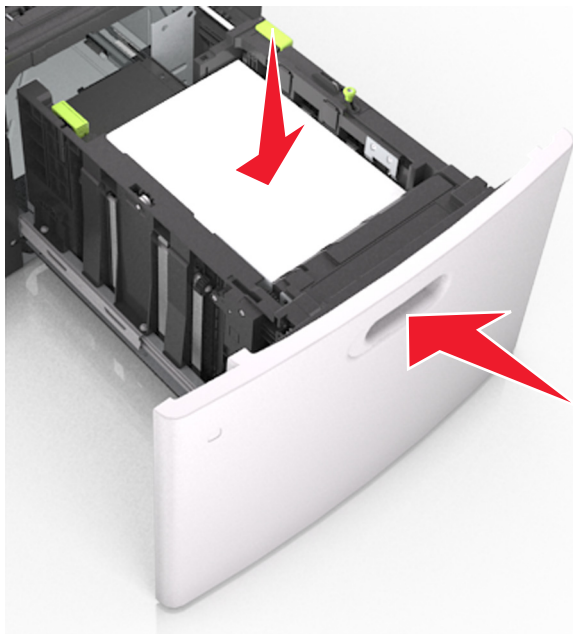

6 Állítsa be a nyomtató kezelőpaneljének Papír menüjében a papírtípust és -méretet úgy, hogy az megegyezzen a tálcába töltött papírral.

Megj.: A papírelakadások és a nem megfelelő minőségű nyomtatás elkerülése érdekében a megfelelő papírméretet és -típust állítsa be.

A többfunkciós adagoló betöltése

1 Nyissa le a multifunkciós adagoló ajtaját.

Megj.: Nyomtatás közben ne töltsen be és ne zárja le a többfunkciós adagolót.

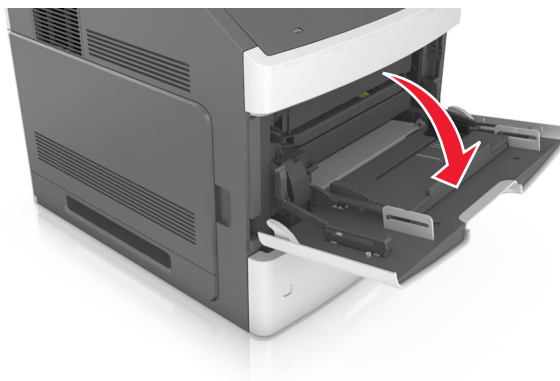

2 Húzza ki a többcélú adagoló hosszabbítóját.

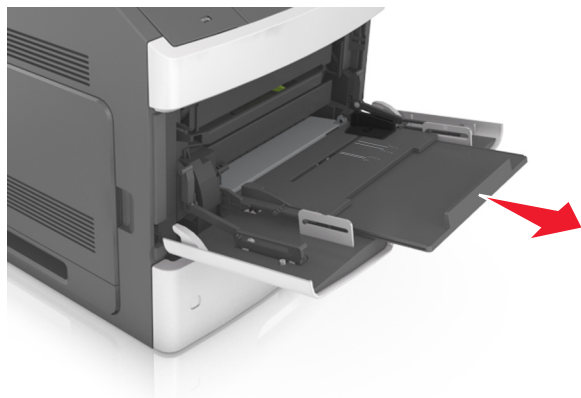

Megj.: Irányítsa a hosszabbítót finoman úgy, hogy a többcélú adagoló teljesen ki legyen bővítve, és nyitva legyen.

3 Csúsztassa a papírszélesség-vezetőket a megfelelő pozícióba a betöltendő papírmérethez.

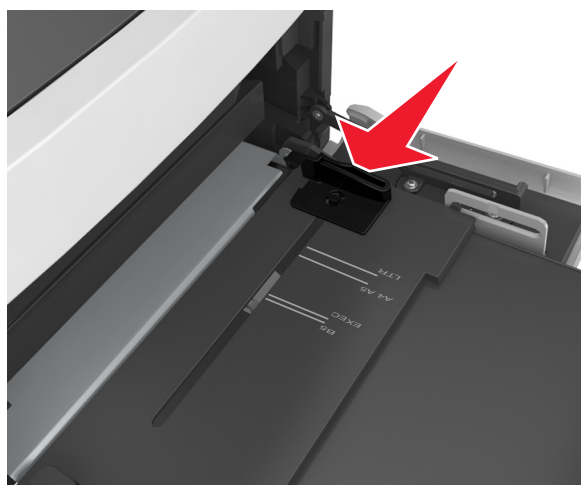

Megj.: Használja a tálca alján lévő papírméret-mutatókat, amelyek a vezetőök beállítását segítik.

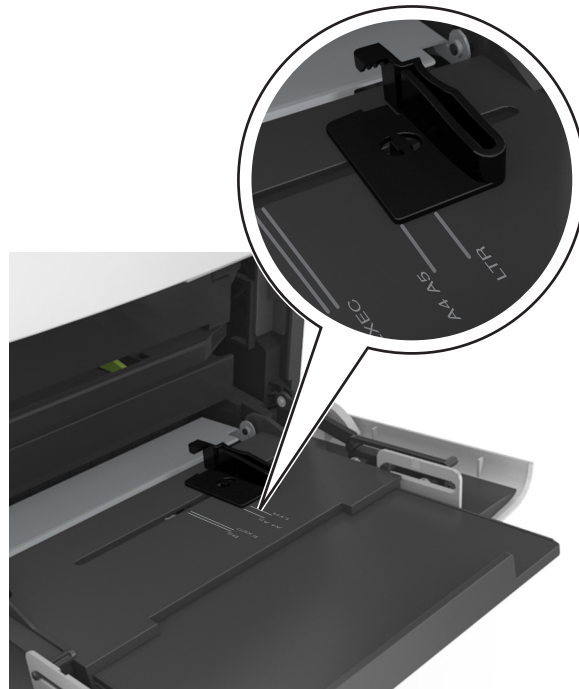

4 Készítse elő a papírt vagy speciális hordozót a betöltéshez.

- Hajlítsa meg és legyezze meg párszor a papírköteget, hogy a papírlapok ne tapadjanak össze. Ne hajtsa meg, és ne gyűrje össze a papírt. Egyenesítse ki a köteg szélét egy egyenes felületen.

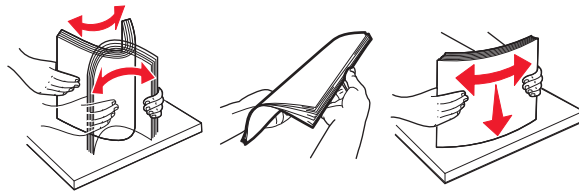

- Tartsa az írásvetítő-fóliákat a szélüknél, és legyezze meg őket. Egyenesítse ki a köteg szélét egy egyenes felületen.

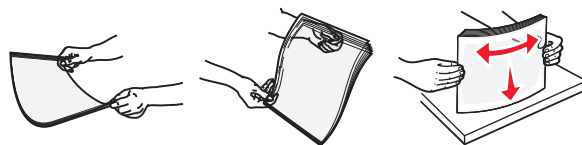

Megj.: Óvakodjon az írásvetítő-fóliák nyomtatási oldalának megérintésétől. Ügyeljen rá, hogy ne karcolja meg őket.

- Hajlítsa meg és legyezze meg párszor a borítékköteget, hogy a borítékok ne tapadjanak össze. Egyenesítse ki a köteg szélét egy egyenes felületen.



5 Adagolja be a papírt vagy speciális hordozót.

Megj.: Csúsztassa finoman a köteget ütközésig a többcélú adagolóba.

- Egyszerre csak egy méretű és egy típusú papírt vagy speciális hordozót töltsön be.
- Győződjön meg arról, hogy a papír a többfunkciós adagolóban nem szorul, egyenesen fekszik, nem számárfüles és nem gyűrődött.
- A fejléc betöltése változó attól függően, hogy használatban van-e egy külön megvásárolható kapcsoló kiadóegység.

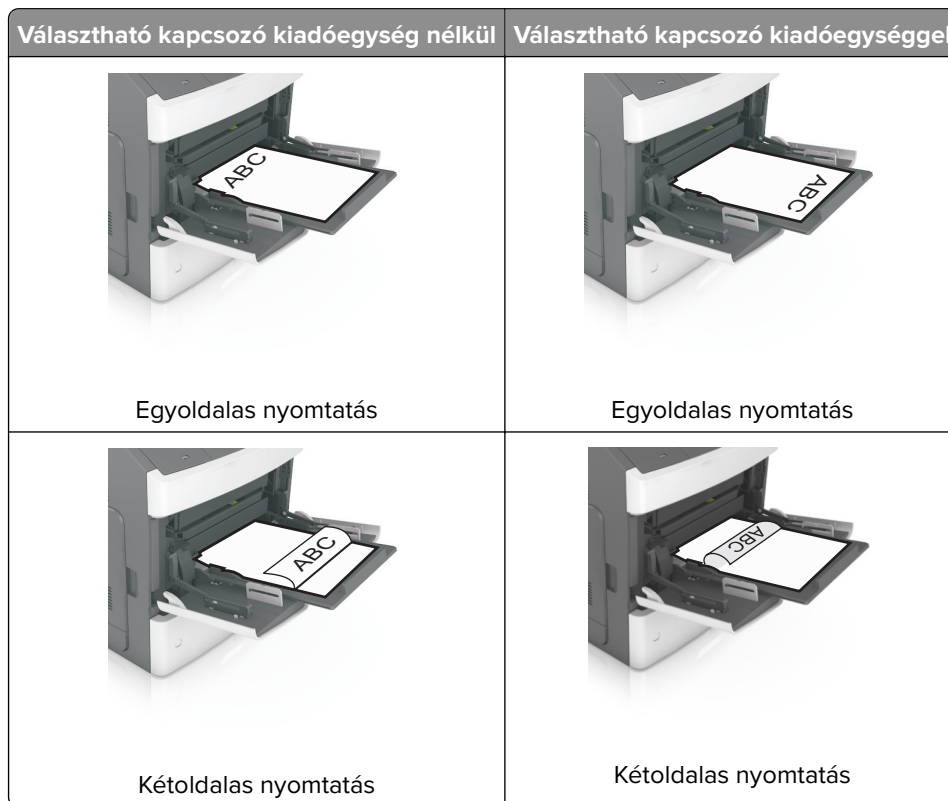

- Ha előre lyukasított papírt tölt be a kapcsoló kiadóegységgel való használathoz, ellenőrizze, hogy a papír hosszú éle mentén lévő lyukak a tálca megfelelő oldalán legyenek.

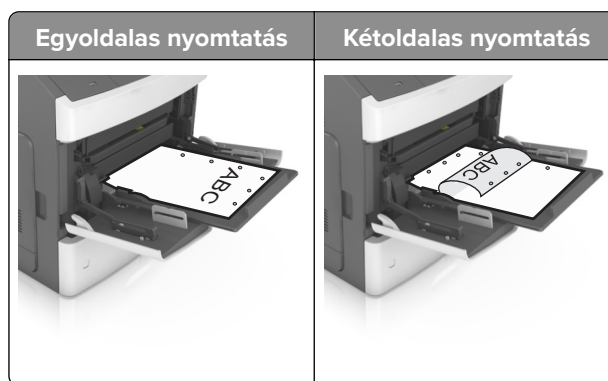

Megj.: Ha a papír hosszú éle mentén kialakított lyukak a tálca bal oldalán vannak, akkor elakadás léphet fel.

- Helyezze a borítékokat a többcélú adagoló bal oldalához a hajtókákkal felfelé.



Figyelem – sérülésveszély: Soha ne használjon bélyegekkel, kapcsokkal, tűzőkkel, ablakokkal, bevonatos betéttel vagy öntapadós ragasztóval ellátott borítékokat. Ilyen borítékok kárt tehetnek a nyomtatóban.

- Figyeljen arra, hogy a papír vagy speciális hordozó a papírtöltés maximum jelzése alatt legyen.

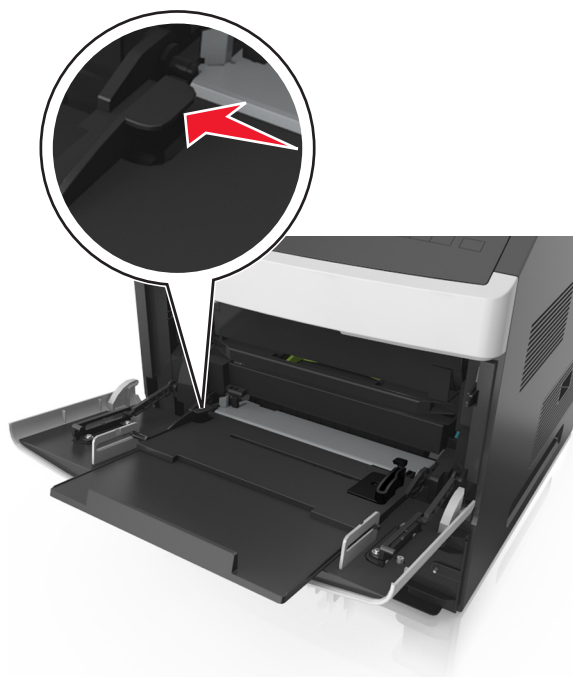

Figyelem – sérülésveszély: Az adagoló túltöltése papírelakadást okozhat.

6 Egyéni vagy Universal méretű papír használata esetén úgy állítsa be a szélességvezetőket, hogy finoman hozzáérjenek a papírköteg széléhez.

7 Állítsa be a nyomtató kezelőpaneljének Papír menüjében a papírtípust és -méretet úgy, hogy az megegyezzen a tálcába töltött papírral.

Megj.: A papírelakadások és a nem megfelelő minőségű nyomtatás elkerülése érdekében a megfelelő papírméretet és -típust állítsa be.

Tálcák összekapcsolása és bontása

A nyomtató összekapcsolja a tálcákat, ha megegyezik a papírméret és -típus. Ha az összekapcsolt tálcák közül valamelyik kiürül, a nyomtató a következő tálcából veszi a papírt. Ha nem szeretné összekapcsolni a tálcákat, rendeljen hozzá egyedi papírtípus-nevet.

Tálcák összekapcsolása és bontása

1 Nyisson meg egy webböngészőt, és írja be a nyomtató IP-címét a címezőbe.

Megjegyzések:

- Nézze meg a nyomtató IP-címét a nyomtató kezelőpaneljén a Hálózatok/Portok menü TCP/IP opciója alatt. Az IP-cím számok négyelemű, pontokkal elválasztott halmaza, például 123.123.123.123.
- Ha használ proxykiszolgálót, átmenetileg tiltsa le a weboldal megfelelő betöltése érdekében.

2 Kattintson a **Beállítások > Papír menü** elemre.

3 Módosítsa az összekapcsolni kívánt tálcák papírméret és papírtípus beállításait.

- Tálcák összekapcsolásához ellenőrizze, hogy a tálca papírmérete és -típusa egyezzen meg a másik tálcára beállítottal.
- Tálcák összekapcsolásának megszüntetéséhez ellenőrizze, hogy a tálca papírmérete vagy -típusa *nem* egyezzen meg a másik tálcára beállítottal.

4 Kattintson a **Küldés** gombra.

Megj.: A papírméret- és papírtípus-beállítások a nyomtató kezelőpaneljéről is módosíthatók. További információkért, lásd: [“A papírméret és a papírtípus beállítása” itt: 45. oldal.](#)

Figyelem – sérülésveszély: A tálcába helyezett papírnak meg kell felelnie a nyomtatóban megadott papírtípusnak. Az égetőhenger hőmérséklete ugyanis a beállított papírtípustól függ. Nyomtatási hibák léphetnek fel, ha a beállításokat nem konfigurálják megfelelően.

Egyéni név létrehozása papírtípushoz

A beágyazott webkiszolgáló használata

1 Nyisson meg egy webböngészőt, és írja be a nyomtató IP-címét a címezőbe.

Megjegyzések:

- Nézze meg a nyomtató IP-címét a Hálózat/Jelentések menü TCP/IP részében. Az IP-cím számok négyelemű, pontokkal elválasztott halmaza, például 123.123.123.123.
- Ha használ proxykiszolgálót, átmenetileg tiltsa le a weboldal megfelelő betöltése érdekében.

2 Kattintson a **Beállítások > Papír menü > Egyéni nevek** lehetőségre.

- 3 Válassza ki a kívánt egyéni nevet, majd írja be az új egyéni papírtípusnevet.
- 4 Kattintson a **Küldés** gombra.
- 5 Kattintson az **Egyéni típusok** lehetőségre, majd ellenőrizze, hogy az új papírtípusnév került-e az egyéni név helyébe.

A nyomtató kezelőpaneljének használata

- 1 Lépjen a következő elemhez a nyomtató kezelőpaneljén:

 > **Beállítások** >  > **Papír menü** >  > **Egyéni nevek**

- 2 Válassza ki a kívánt egyéni nevet, majd írja be az új egyéni papírtípusnevet.
- 3 Nyomja meg a(z)  gombot.
- 4 Nyomja meg az **Egyéni típusok** elemet, majd ellenőrizze, hogy az új papírtípusnév került-e az egyéni név helyébe.

Egyéni papírtípus hozzárendelése

A beágyazott webkiszolgáló használata

- 1 Nyisson meg egy webböngészőt, és írja be a nyomtató IP-címét a címmezőbe.

Megjegyzések:

- Nézze meg a nyomtató IP-címét a Network/Ports (Hálózat/Jelentések) menü TCP/IP részében. Az IP-cím számok négyelemű, pontokkal elválasztott halmaza, például 123.123.123.123.
- Ha használ proxykiszolgálót, átmenetileg tiltsa le a weboldal megfelelő betöltése érdekében.

- 2 Kattintson a **Beállítások** > **Papír menü** > **Egyéni típusok** lehetőségre.
- 3 Válassza ki a kívánt egyéni papírtípusnevet, majd válassza ki a megfelelő papírtípust.

Megj.: A gyári alapértelmezett papírtípus a Papír az összes egyéni felhasználói névénél.

- 4 Kattintson a **Küldés** gombra.

A nyomtató kezelőpaneljének használata

- 1 Lépjen a következő elemhez a nyomtató kezelőpaneljén:

 > **Beállítások** >  > **Papír menü** >  > **Egyéni típusok**

- 2 Válassza ki a kívánt egyéni papírtípusnevet, majd válassza ki a megfelelő papírtípust.

Megj.: A gyári alapértelmezett papírtípus a Papír az összes egyéni felhasználói névénél.

- 3 Nyomja meg a(z)  gombot.

Nyomtatás

Dokumentum nyomtatása

Nyomtatás a számítógépről

Megj.: Címkek, kártyák és borítékok esetén a nyomtatási feladat elküldése előtt állítsa be a nyomtatón a papír méretét és típusát.

- 1 Nyissa meg a Nyomtatás párbeszédablakot úgy, hogy közben meg van nyitva a nyomtatandó dokumentum.
- 2 Szükség esetén módosítson a beállításokon.
- 3 Küldje el a nyomtatási munkát a nyomtatóra.

A festék sötétségének beállítása

Az Embedded Web Server használata

- 1 Nyisson meg egy webböngészőt, és írja be a nyomtató IP-címét a címmezőbe.





Megjegyzések:

- Nézze meg a nyomtató IP-címét a Network/Ports (Hálózat/Jelentések) menü TCP/IP részében. Az IP-cím számok négyelemű, pontokkal elválasztott halmaza, például 123.123.123.123.
- Ha használ proxykiszolgálót, átmenetileg tiltsa le a weboldal megfelelő betöltése érdekében.

- 2 Kattintson a **Settings (Beállítások) > Print Settings (Nyomtatási beállítások) > Quality Menu (Minőség menü) > Toner Darkness (Festék sötétsége)** lehetőségre.
- 3 Állítsa be a festék sötétségét, majd kattintson a **Küldés** gombra.

A nyomtató kezelőpaneljének használata

- 1 Lépjen a következő elemhez a nyomtató kezelőpaneljén:

 > **Settings (Beállítások)** >  > **Settings (Beállítások)** >  > **Print Settings (Nyomtatási beállítások)**
>  > **Quality Menu (Minőség menü)** >  > **Toner Darkness (Festék sötétsége)**

- 2 Állítsa be a festék sötétségét, majd nyomja meg az  gombot.

Nyomtatás flash-meghajtóról

Nyomtatás flash-meghajtóról

Megjegyzések:

- A titkosított PDF-fájlok nyomtatása előtt a rendszer kérni fogja, hogy adja meg a fájl jelszavát a nyomtató kezelőpaneljén.
- Nem nyomtathat olyan fájlokat, amelyekhez nem rendelkezik nyomtatási jogosultsággal.

1 Helyezzen be egy flash-meghajtót az USB-portba.



Megjegyzések:

- Ha csatlakoztatva van flash meghajtó, megjelenik egy flash meghajtó ikon a nyomtató kezelőpaneljén és a függőben lévő feladatok ikonban.
- Ha a flash-meghajtót olyankor helyezi be, amikor a nyomtató felhasználói beavatkozást igényel, például elakadás történt, a nyomtató nem veszi figyelembe a flash-meghajtót.
- Ha a flash-meghajtót olyankor helyezi be, amikor a nyomtató más nyomtatási feladatokat dolgoz fel, a **Foglalt** üzenet jelenik meg. A nyomtatási feladatok feldolgozása után lehetséges, hogy meg kell tekintenie a felfüggesztett feladatokat, hogy dokumentumokat tudjon nyomtatni a flash-meghajtóról.

Figyelem – sérülésveszély: Memóriaeszköztől való nyomtatás, olvasás vagy írás közben ne érjen hozzá a nyomtatóhoz vagy a memóriaeszközhöz az ábrán jelzett részen. Ellenkező esetben adatvesztés történhet.



2 A nyomtató kezelőpaneljén válassza ki a kinyomtatni kívánt dokumentumot.

3 Válassza ki a bal és a jobb nyíl gombbal a nyomtatási példányszámot, majd nyomja meg a **OK** gombot.

Megjegyzések:

- Ne távolítsa el a flash-meghajtót az USB-portból, amíg a dokumentum nyomtatása nem fejeződik be.
- Ha a kezdeti USB-menü képernyőből történő kilépés után a nyomtatóban hagyja a flash-meghajtót, a rajta lévő fájlok kinyomtatásához a függő feladatokat a nyomtató kezelőpaneljéről érheti el.

Támogatott flash-meghajtók és fájlformátumok

Megjegyzések:

- A nagy sebességű USB flash-meghajtóknak támogatniuk kell a teljes sebességű szabványt. A kis sebességű USB-eszközök nem támogatottak.
- Az USB flash-meghajtóknak támogatniuk kell a FAT (File Allocation Table) rendszert. Az NTFS (New Technology File System) vagy más fájlrendszerrel formázott eszközök nem támogatottak.

Ajánlott flash-meghajtók	Fájlformátumok
<ul style="list-style-type: none"> • Lexar JumpDrive FireFly (512 MB és 1 GB méretben) • SanDisk Cruzer Micro (512 MB és 1 GB méretben) • Sony Micro Vault Classic (512 MB és 1 GB méretben) 	Dokumentumok: <ul style="list-style-type: none"> • .pdf • .xps Képek: <ul style="list-style-type: none"> • .dcx • .gif • .jpeg vagy .jpg • .bmp • .pcx • .tiff vagy .tif • .png • .fls

Nyomtatás mobileszkörről

Megjegyzések:

- Győződjön meg róla, hogy a nyomtató és a mobileszköz ugyanahhoz a vezeték nélküli hálózathoz csatlakozik-e. A vezeték nélküli beállítások mobileszközén történő konfigurálásáról az eszközhöz mellékelt dokumentációban találhat bővebb tájékoztatást.
- A mobilnyomtatás csak bizonyos nyomtatómodelleken érhető el.

Nyomtatás mobileszkörről a Mopria nyomtatószolgáltatás használatával

A Mopria® nyomtatószolgáltatás egy mobilnyomtatási megoldást kínál az Android 4.4 vagy újabb rendszerű mobileszközök számára. Lehetőséget biztosít, hogy közvetlenül nyomtasson bármilyen Mopria-tanúsítvánnyal rendelkező nyomtató használatával.

Megj.: A nyomtatás előtt ellenőrizze, hogy a Mopria nyomtatószolgáltatás engedélyezve van-e.

- 1 Mobileszközének kezdőképernyőjéről indítson el egy kompatibilis alkalmazást.
- 2 Érintse meg a **Nyomtatás** elemet, majd válassza ki a nyomtatót.
- 3 Küldje el a nyomtatási munkát a nyomtatóra.

Nyomtatás mobileszkörről a Google Cloud Print szolgáltatás használatával

A Google Cloud Print™ egy mobilnyomtatási szolgáltatás, amely lehetővé teszi, hogy a mobileszközökön található, engedélyezett alkalmazások használatával nyomtathasson bármilyen Google Cloud Print-képes nyomtatóval.

- 1 Mobileszközének kezdőképernyőjéről indítson el egy engedélyezett alkalmazást.
- 2 Érintse meg a **Nyomtatás** elemet, majd válassza ki a nyomtatót.
- 3 Küldje el a nyomtatási munkát a nyomtatóra.

Nyomtatás mobileszkörről az AirPrint szolgáltatás használatával

Az AirPrint egy mobilnyomtatási megoldás, amely lehetővé teszi az Apple eszközökről közvetlenül egy AirPrint-tanúsítvánnyal rendelkező nyomtatóval történő nyomtatást.

Megjegyzések:

- Az alkalmazást csak néhány Apple készülék támogatja.
 - Ezt az alkalmazást nem minden nyomtatómodell támogatja.
- 1 Mobileszközének kezdőképernyőjéről indítson el egy kompatibilis alkalmazást.
 - 2 Válasszon ki egy nyomtatni kívánt elemet, majd érintse meg a megosztás ikont.
 - 3 Érintse meg a **Nyomtatás** elemet, majd válasszon egy nyomtatót.
 - 4 Nyomtassa ki a dokumentumot.

Nyomtatás mobileszközről a Lexmark Mobile Print szolgáltatás használatával

Lexmark A Mobile Print segítségével dokumentumok és képek közvetlenül a támogatott Lexmark nyomtatóra küldhetők.

1 Nyissa meg a dokumentumot, majd küldje el a Lexmark Mobile Printre vagy ossza meg.

Megj.: Néhány, harmadik fél által nyújtott alkalmazás nem támogatja a küldés vagy a megosztás funkciót. További tudnivalók az alkalmazás dokumentációjában találhatóak.

2 Itt kiválaszthatja a kívánt nyomtatót.

3 Nyomtassa ki a dokumentumot.

Bizalmas és más típusú függő feladatok nyomtatása

Nyomtatási feladatok tárolása a nyomtatóban

1 Lépjen a következő elemhez a nyomtató kezelőpaneljén:

 > **Beállítások** >  > **Biztonság** >  > **Bizalmas anyag nyomtatása** > a nyomtatási feladat típusának kiválasztása

Nyomtatási feladat típusa	Leírás
Maximális érvénytelen PIN	Azt korlátozza, hogy hányszor adható meg rossz PIN-kód. Megj.: A korlát elérésekor a nyomtató törli az adott felhasználónévhez és PIN-kódhoz tartozó nyomtatási feladatokat.
Bizalmas feladat lejáratára	Lehetővé teszi a nyomtatási feladatok visszatartását a számítógépen mindaddig, amíg a nyomtató kezelőpaneljén meg nem adják a PIN-kódot. Megj.: A PIN-kódot a számítógépen lehet beállítani. Négyjegyű számnak kell lennie, és 0–9 közötti számokat tartalmazhat.
Feladat lejáratára megismétlése	Eltárolhatja a nyomtatási feladatokat a nyomtató memóriájában az újranyomtatásukhoz.
Feladat lejáratára ellenőrzése	Lehetővé teszi, hogy egy nyomtatási feladat egy példányát kinyomtassa, miközben a nyomtató visszatartja a fennmaradó példányokat. Lehetővé teszi, hogy ellenőrizze, hogy megfelelő-e az első példány. Az összes példány kinyomtatása után a nyomtatási feladat automatikusan törlődik a nyomtató memóriájából.
Feladat lejáratára megtartása	Lehetővé teszi a nyomtatási feladatok eltárolását a későbbi időpontban való nyomtatáshoz. A nyomtatási feladatokat a nyomtató mindaddig tartja, amíg ki nem törli őket a Várakozó feladatok menüből.
Megjegyzések: <ul style="list-style-type: none"> A Bizalmas, Ellenőrzés, Megőrzés, illetve Ismétlés típusú nyomtatási feladatok törölhetők, ha a nyomtatónak több memóriára van szüksége további függő feladatok feldolgozásához. Beállíthatja, hogy a nyomtató a memóriájában tárolja a nyomtatási feladatokat mindaddig, amíg a nyomtató kezelőpaneljéről el nem indítja a nyomtatási feladatot. Az összes, a felhasználó által a nyomtatón indítható nyomtatási feladatot <i>függő feladatnak</i> hívják. 	

2 Nyomja meg a  gombot.

Felfüggesztett feladatok nyomtatása

- 1 Nyissa meg a Nyomtatás párbeszédablakot úgy, hogy közben meg van nyitva a nyomtatandó dokumentum.
- 2 Válassza ki a nyomtatót, majd végezze el a következő lépések valamelyikét:
 - Windows esetén kattintson a **Tulajdonságok** vagy a **Jellemzők** elemre, majd kattintson a **Nyomtatás és várakozás** lehetőségre.
 - Ha Macintosh-felhasználó, válassza a **Nyomtatás és várakozás** lehetőséget.
- 3 Válassza ki a nyomtatási feladat típusát.
- 4 Szükség esetén rendeljen hozzá egy felhasználónevet.
- 5 Küldje el a nyomtatási munkát a nyomtatóra.
- 6 Nyomja meg a **Függő feladatok** ikont a nyomtató kezdőképernyőjén.
- 7 Küldje el a nyomtatási munkát a nyomtatóra.

Információs oldalak nyomtatása

Betűtípusminták listájának nyomtatása

- 1 Lépjen a következő elemhez a nyomtató kezelőpaneljén:

 > **Beállítások** >  > **Jelentések** >  > **Betűtípuslista**

- 2 Válassza ki a betűkészlet beállítását a fel és a le nyíl segítségével.

- 3 Nyomja meg a  gombot.

Megj.: A PPDS-betűkészletek csak akkor jelennek meg, ha a PPDS-adatfolyam aktíválva van.

Könyvtárlista nyomtatása



Lépjen a következő elemhez a nyomtató kezelőpaneljén:

 > **Beállítások** >  > **Jelentések** >  > **Könyvtár nyomtatása** > 

Megj.: A Könyvtár nyomtatása menüpont csak akkor jelenik meg, ha telepítve van opcionális flash memória vagy nyomtató-merevlemez.

Nyomtatási feladat törlése

Nyomtatási feladat megszakítása a nyomtató kezelőpaneljéről

- 1 Nyomja meg a nyomtató kezelőpaneljén a  gombot.
- 2 Ha a nyomtatási feladatok listája megjelenik, válassza ki a törölni kívánt feladatot, és nyomja meg a  gombot.
- 3 A kezdőképernyőhöz való visszatéréshez nyomja meg a  gombot.

Nyomatási feladat törlése a számítógépről

Útmutatás Windows-felhasználók számára

- 1 Nyissa meg a nyomtatók mappát, majd válassza ki a nyomtatót.
- 2 Válassza ki a nyomtatási sorból azt a feladatot, amelyet le szeretne állítani, majd törölje.

Macintosh-felhasználók számára

- 1 Az Apple menü Rendszerbeállítások eleménél keresse meg a nyomtatóját.
- 2 Válassza ki a nyomtatási sorból azt a feladatot, amelyet le szeretne állítani, majd törölje.

A nyomtató kezelése

Tájékozódás speciális hálózati és rendszergazdai feladatokkal kapcsolatban

Ez a fejezet az Embedded Web Server segítségével elvégzendő alapvető rendszergazdai támogatási feladatokat ismerteti. A speciális terméktámogatási feladatokkal kapcsolatban tekintse át a *Szoftver és dokumentáció* CD-lemezen található *Hálózati útmutató* című dokumentumot, vagy látogasson el a weboldalra, és olvassa el az *Embedded Web Server – Security: Administrator's Guide (Beágyazott webkiszolgáló – Biztonság: Rendszergazdai kézikönyv)* című kiadványt a Lexmark támogatási webhelyén a <http://support.lexmark.com> címen.

A távoli kezelőpanel elérése

Számítógépe képernyőjén megjelenő távoli kezelőpanel révén, akkor is lehetővé válik a nyomtató kezelőpaneljének használata, amikor a felhasználó fizikailag nincs a hálózati nyomtató közelében. Számítógépének képernyőjéről jelenítheti meg a nyomtató állapotát, és végezhet egyéb olyan nyomtatási mozzanatot, amelyhez normál esetben a hálózati nyomtató mellett kéne állnia.

- 1 Nyisson meg egy webböngészőt, és írja be a nyomtató IP-címét a címmezőbe.

Megjegyzések:

- Kinyomtathatja a hálózatbeállítási vagy a menübeállítás oldalt, és megkeresheti az IP-címet a TCP/IP rész alatt. Az IP-cím számok négyelemű, pontokkal elválasztott halmaz, például 123.123.123.123.
- Ha használ proxykiszolgálót, átmenetileg tiltsa le a weboldal megfelelő betöltése érdekében.

- 2 Nyomja meg az **Enter** gombot a nyomtató weblapjának megnyitásához.

- 3 Kattintson az **Alkalmazások** lehetőségre.

Megj.: A távoli kezelőpanel indításához Java-bővítmény szükséges.

Kellékanyagok értesítésének konfigurálása a beágyazott webkiszolgáló használatával

Választható riasztások beállításával meghatározhatja, hogy a készülék milyen módon értesítse, ha a kellékanyagok kifogyóban vannak, azok szintje alacsony, nagyon alacsony, vagy elérték élettartamuk végét.

Megjegyzések:

- Választható riasztások beállíthatók a festékkazettára, a képalkotó egységre és a karbantartási készletre.
- Minden választható riasztás beállítható kifogyóban lévő, alacsony és nagyon alacsony szintre. Nem minden választható riasztás állítható be az élettartam vége kellékanyag-állapotra. A választható e-mail riasztás minden kellékanyag-állapotra elérhető.
- A még fennmaradó, a riasztást kiváltó kellékszint beállítható bizonyos kellékek esetében, bizonyos kellékanyag-állapotokra.

1 Nyisson meg egy webböngészőt, és írja be a nyomtató IP-címét a címmezőbe.

Megjegyzések:

- Nézze meg a nyomtató IP-címét a Network/Ports (Hálózat/Jelentések) menü TCP/IP részében. Az IP-cím számok négyelemű, pontokkal elválasztott halmaza, például 123.123.123.123.
- Ha használ proxykiszolgálót, átmenetileg tiltsa le a weboldal megfelelő betöltése érdekében.

2 Kattintson a **Beállítások > Nyomtatási beállítások > Kellékanyagok értesítése** elemre.

3 Az egyes kellékanyagokra vonatkozó legördülő menüből válassza ki az alábbi értesítési beállítások valamelyikét:

Értesítés	Leírás
Ki	A nyomtató a megszokott módon viselkedik az összes kellékanyag-állapotban.
Csak e-mail	A nyomtató e-mail üzenetet generál, amikor az adott kellékanyag-állapotot eléri. A kellékanyag állapota megjelenik a menüoldalon és az állapotoldalon.
Vigyázat!	A nyomtató figyelmeztető üzenetet jelenít meg és e-mail üzenetet generál a kellékanyag-állapotról. A nyomtató nem áll le, amikor az adott kellékanyag-állapotot eléri.
Folytatható leállítás ¹	A nyomtató leállítja a feladatok feldolgozását, amikor az adott kellékanyag-állapotot eléri, és a felhasználónak a nyomtatás folytatásához meg kell nyomnia egy gombot.
Nem folytatható leállítás ^{1,2}	A nyomtató leállítja a feladatok feldolgozását, amikor az adott kellékanyag-állapotot eléri. A nyomtatás folytatásához cserélni kell a kellékanyagot.
¹ A nyomtató e-mail üzenetet generál a kellékanyag állapotáról, ha a kellékanyag-értesítés engedélyezve van.	
² A nyomtató leáll bizonyos kellékanyagok kifogyása esetén a károsodás elkerülése érdekében.	

4 Kattintson a **Küldés** gombra.

A bizalmas nyomtatási beállítások módosítása

Megj.: Ez a funkció csak hálózati nyomtatók, illetve nyomtatókiszolgálókhöz csatlakoztatott nyomtatók esetében jelenik meg.

1 Nyisson meg egy webböngészőt, és írja be a nyomtató IP-címét a címmezőbe.

Megjegyzések:

- Nézze meg a nyomtató IP-címét a Network/Ports (Hálózat/Portok) menü TCP/IP részében. Az IP-cím számok négyelemű, pontokkal elválasztott halmaza, például 123.123.123.123.
- Ha használ proxykiszolgálót, átmenetileg tiltsa le a weboldal megfelelő betöltése érdekében.

2 Kattintson a következő lehetőségre: **Beállítások lap > Biztonság > Bizalmas nyomt. beáll..**

3 Beállítások módosítása:

- Adja meg, hogy maximum hányszor lehet próbálkozni a PIN-kód megadásával. Ha egy adott felhasználó ennél többször próbálkozik a PIN-kód megadásával, törlődik az adott felhasználóhoz tartozó összes feladat.
- Adjon meg lejárati időt a bizalmas nyomtatási feladatokhoz. Ha a felhasználó a megadott időn belül nem végzi el a kívánt nyomtatási feladatokat, törlődik az adott felhasználóhoz tartozó összes feladat.

4 Mentse a módosított beállításokat.

Nyomtatóbeállítások másolása másik nyomtatóra

Megj.: Ez a funkció csak hálózati nyomtatók esetében érhető el.

1 Nyisson meg egy webböngészőt, és írja be a nyomtató IP-címét a címmezőbe.

Megjegyzések:

- Nézze meg a nyomtató IP-címét a Network/Ports (Hálózat/Jelentések) menü TCP/IP részében. Az IP-cím számok négyelemű, pontokkal elválasztott halmaza, például 123.123.123.123.
- Ha használ proxykiszolgálót, átmenetileg tiltsa le a weboldal megfelelő betöltése érdekében.

2 Kattintson a **Nyomtatóbeállítások másolása** lehetőségre.

3 A nyelv módosításához válasszon egy nyelvet a legördülő listából, majd kattintson a **Kattintson ide a nyelv módosításához** lehetőségre.

4 Kattintson a **Nyomtatóbeállítások** lehetőségre.

5 Írja be a forrás- és a célnyomtató IP-címét a megfelelő mezőkbe.

Megj.: Ha célnyomtatót kíván hozzáadni vagy eltávolítani, kattintson a **Cél IP megadása** vagy a **Cél IP eltávolítása** lehetőségre.

6 Kattintson a **Nyomtatóbeállítások másolása** lehetőségre.

A menübeállítás oldal nyomtatása

Az aktuális menübeállítások áttekintéséhez és annak ellenőrzéséhez, hogy a nyomtatókiegészítők megfelelően vannak-e telepítve, nyomtasson egy menübeállítási oldalt.

Megj.: Ha még nem módosította a menüelemeket, akkor a menübeállítási oldalon a gyári alapértelmezett beállítások szerepelnek. Amikor módosítja és menti a menüelemeket, azok lecserélik a gyári alapértelmezett beállításokat *felhasználói alapértelmezett beállításokként*. Egy felhasználói alapértelmezett beállítás addig marad érvényben, amíg nem fér hozzá ismét a menühöz, módosít egy értéket, és menti azt.

Lépjen a következő elemhez a nyomtató kezelőpaneljén:

 > **Beállítások** >  > **Jelentések** >  > **Menübeállítások oldal** > 

Hálózatbeállítási oldal nyomtatása

Ha a nyomtató a hálózathoz csatlakozik, nyomtasson ki egy hálózatbeállítási oldalt a hálózati kapcsolat ellenőrzéséhez. Az oldal ezenfelül fontos, a hálózati nyomtatási konfiguráció megoldását segítő információkat is tartalmaz.

1 Lépjen a következő elemhez a nyomtató kezelőpaneljén:

 > **Beállítások** >  > **Jelentések** >  > **Hálózatbeállítási oldal** > 

2 Ellenőrizze a hálózatbeállítási oldal első szakaszát, és győződjön meg róla, hogy az állapot értéke a Csatlakoztatva.

Ha az állapot értéke Nincs csatlakoztatva, akkor lehet, hogy a hálózati csatlakozó nem aktív, vagy a hálózati kábel hibásan működik. Lépjen kapcsolatba a rendszergazdával a megoldás érdekében, majd nyomtasson ki egy másik hálózatbeállítási oldalt.

Az alkatrészek és kellékek állapotának ellenőrzése

Megjegyzések:

- Az egyes mércék megjelenítik az adott kellékanyag vagy alkatrész hátralévő élettartamát.
- A kellékek élettartamának becslése Letter vagy A4-es méretű, egyoldalas, sima papírra való nyomtatást feltételez.

Az alkatrészek és kellékanyagok állapotának ellenőrzése a nyomtató kezelőpaneljén

Lépjen a következő elemhez a nyomtató kezelőpaneljén:

 > **Állapot/Kellékek** >  **Kellékanyagok megtekintése** > 

Az alkatrészek és kellékanyagok állapotának ellenőrzése az Embedded Web Server segítségével

Megj.: Győződjön meg róla, hogy a számítógép és a nyomtató ugyanahhoz a hálózathoz csatlakozik.

1 Nyisson meg egy webböngészőt, és írja be a nyomtató IP-címét a címmezőbe.

Megjegyzések:

- Nézze meg a nyomtató IP-címét a Network/Ports (Hálózat/Jelentések) menü TCP/IP részében. Az IP-cím számok négyelemű, pontokkal elválasztott halmaza, például 123.123.123.123.
- Ha használ proxykiszolgálót, átmenetileg tiltsa le a weboldal megfelelő betöltése érdekében.

2 Kattintson a **Készülék állapota** > **További részletek** pontra.

Energiatakarékosság

A gazdaságos mód használata

1 Nyisson meg egy webböngészőt, és írja be a nyomtató IP-címét a címmezőbe.

Megjegyzések:

- Nézze meg a nyomtató IP-címét a Network/Ports (Hálózat/Jelentések) menü TCP/IP részében. Az IP-cím számok négyelemű, pontokkal elválasztott halmaza, például 123.123.123.123.
- Ha használ proxykiszolgálót, átmenetileg tiltsa le a weboldal megfelelő betöltése érdekében.

2 Kattintson a **Beállítások > Általános beállítások > Gazdaságos mód** lehetőségre.

3 Válasszon egy beállítást.

Elem	Funkció
Ki	Minden beállításhoz a gazdaságos módhoz társított gyári beállításokat használja. Megjegyzések: <ul style="list-style-type: none"> • Más üzemmódok kiválasztott állapotában módosított beállítások visszaállításra kerülnek a gyári alapbeállításokra. • A Ki beállítás támogatja a nyomtató megadott teljesítményadatait.
Energia	Csökkenti az energia felhasználást különösképpen akkor, ha a nyomtatót nem használja. Megjegyzések: <ul style="list-style-type: none"> • A nyomtató motorjai addig nem indulnak el, amíg a dokumentum nem áll készen a nyomtatásra. Az első oldal kinyomtatása egy rövid várakozási idő után kezdődik meg. • A nyomtató egy perc tétlenség után Alvó üzemmódba vált át. • A nyomtató kijelzője kikapcsolódik, amikor a nyomtató Alvó üzemmódban van. • A kapcsoló kiadóegység és egyéb kiadóegységek jelzőfényei kikapcsolódnak, amikor a nyomtató Alvó üzemmódban van.
Energia/papír	Minden beállításhoz az energiatakarékos módhoz és a papír módhoz társított beállításokat használja.
Normál papír	Engedélyezi az automatikus kétoldalas nyomtatási funkciót.

4 Kattintson a **Küldés** gombra.

A nyomtatózaj csökkentése

Engedélyezze a Csendes üzemmódot a nyomtató által keltett hangok csökkentéséhez.

1 Lépjen a következő elemhez a nyomtató kezelőpaneljén:

 > **Beállítások** >  > **Beállítások** >  > **Általános beállítások** >  > **Csendes üzemmód** > 

2 Válasszon egy beállítást.

Elem	Funkció
Be	Nyomtatózaj csökkentése. Megjegyzések: <ul style="list-style-type: none"> • A nyomtatási feladatok csökkentett sebességgel lesznek végrehajtva. • A nyomtató motorjai addig nem indulnak el, amíg a dokumentum nem áll készen a nyomtatásra. Az első oldal kis késéssel lesz kinyomtatva. • A riasztásvezérlés és a kazettariasztás hangja ki van kapcsolva. • A nyomtató figyelmen kívül hagyja a Speciális indítás parancsot.
Ki	A gyári alapbeállításokat használja. Megj.: Ez a beállítás támogatja a nyomtató megadott teljesítményadatait.

3 Nyomja meg a(z)  gombot.

Az alvó üzemmód beállítása

1 Lépjen a következő elemhez a kezelőpanelen:

 > **Beállítások** >  > **Beállítások** >  > **Általános beállítások** >  > **Időtűlések** >  > **Alvó üzemmód** > 

2 Az Alvó üzemmód mezőben válassza ki, hogy hány percig lehet a nyomtató tétlen, mielőtt alvó üzemmódra vált.

3 Alkalmazza a módosításokat.

Befagyasztott üzemmód használata

A Befagyasztott üzemmód rendkívül alacsony energiafelhasználású üzemmód.

Megjegyzések:

- A Befagyasztott üzemmódba lépés előtti idő alapértelmezett értéke három nap.
- Ellenőrizze, hogy a nyomtató felébredt-e a Befagyasztott üzemmódból, mielőtt nyomtatási feladatot küldene. Hardveres újraindítás vagy az Alvó gomb hosszú lenyomása felébreszti a nyomtatót a Befagyasztott üzemmódból.
- Ha a nyomtató Befagyasztott üzemmódban van, akkor a beágyazott webkiszolgáló le van tiltva.

1 Lépjen a következő elemhez a kezelőpanelen:

 > **Beállítások** >  > **Beállítások** >  > **Általános beállítások** > 

2 Válassza a **Nyomja meg az Alvó gombot** vagy a **Tartsa lenyomva az Alvó gombot** elemet, majd nyomja meg a  gombot.

3 Nyomja meg a **Hibernálás** >  elemet.

Gyári alapértelmezett értékek visszaállítása

Ha szeretné megőrizni a jelenlegi menübeállítások listáját, a gyári alapértékek visszaállítása előtt nyomtassa ki a menübeállítások oldalát. További információkért, lásd: [“A menübeállítás oldal nyomtatása” itt: 75. oldal.](#)

Ha átfogóbb módszert szeretne a nyomtató gyári alapértékek visszaállítására, hajtsa végre az Összes beállítás törlése parancsot. További információkért, lásd: [“Nem felejtő memória törlése” itt: 80. oldal.](#)

Figyelem – sérülésveszély: A gyári alapértékek visszaállítása a nyomtató legtöbb beállítását visszaállítja az eredeti gyári alapértékekre. Kivételt jelent a megjelenítés nyelve, az egyedi méretek és üzenetek, valamint a hálózat/port menübeállítások. A RAM-ban tárolt valamennyi letöltés törlésre kerül. Mindez nem érinti a flash memóriában, illetve a nyomtató merevlemezén tárolt letöltéseket.

Lépjen a következő elemhez a nyomtató kezelőpaneljén:

 > Beállítások >  > Beállítások >  > Általános beállítások >  > Gyári alapbeállítások >  >
 Visszaállítás most > 

A nyomtató biztonsága

A biztonsági zár funkció használata

A nyomtató biztonsági zár funkcióval van ellátva. Ha a legtöbb laptop számítógéppel kompatibilis zár van beszerelve, a nyomtató zárolva van. Zárt állapotban a vezérlő alaplapjának védőlemezét és a vezérlő alaplapját nem lehet eltávolítani. Szerezjen a nyomtatóhoz egy biztonsági zárat a jelzett helyre.



Törölhetőségi nyilatkozat

A nyomtató többféle memóriát tartalmaz, melyek képesek eszköz- és hálózatbeállítások, valamint felhasználói adatok tárolására.

Memóriatípus	Leírás
Felejtő memória	A nyomtató szabványos <i>közvetlen elérésű memóriát</i> (RAM) használ az adatok puffereléséhez egyszerű nyomtatási feladatok végrehajtása során.
Nem felejtő memória	A nyomtató a következő kétféle nem felejtő memóriát használhatja: EEPROM és NAND (flash-memória). Mindkét típus használható az operációs rendszerek, eszközbeállítások, hálózati információk, címjegyzék beállítások, valamint beépített megoldások tárolására.
Merevlemez-memória	Néhány nyomtatóban található merevlemez. A nyomtató-merevlemez eszközspecifikus feladatokhoz van kialakítva. Segítségével az eszközön komplex nyomtatási feladatok puffereelt felhasználói adatai, űrlapadatok és betűtípusadatok tárolhatók.

A következő körülmények esetén törölje a telepített nyomtatómemóriák tartalmát:

- A nyomtató szétszerelés alatt áll.
- A nyomtató-merevlemez cserélik.
- Átszállítják a nyomtatót egy másik részlegbe vagy helyre.

- A nyomtatót egy külső szolgáltató javítja.
- Elszállítják a nyomtatót a helyszínről javítás céljából.
- Értékesítik a nyomtatót egy másik szervezet számára.

Nyomtató-merevlemez kidobása

Megj.: Egyes nyomtatótípusokban nincs merevlemez.

A fokozott biztonságú környezetekben szükség lehet további lépések megtételére annak biztosítása érdekében, hogy a nyomtató merevlemezén tárolt bizalmas adatokhoz ne lehessen hozzáférni, ha a nyomtatót vagy a merevlemezét eltávolították a helyszínről.

- **Lemágnesezés** – Mágneses mezővel töltik fel a merevlemez, ami törli a tárolt adatokat.
- **Összetörés**—Fizikailag összenyomja a merevlemez, ami összetöri és olvashatatlanná teszi az összetevő részeket
- **Órlés**—Fizikailag apró fémdarabokra vágja a merevlemez

Megj.: Bár a legtöbb adat elektronikus úton törölhető, az egyetlen garancia arra, hogy az összes adat teljes mértékben törlődött, az, hogy fizikailag megsemmisítenek minden olyan merevlemez, amelyen adatok vannak.

Felejtő memória törlése

A nyomtatóra telepített felejtő memóriának (RAM) áramforrásra van szüksége az adatok megőrzéséhez. A puffereelt adatok törléséhez kapcsolja ki a nyomtatót.

Nem felejtő memória törlése

Az egyéni beállítások, eszköz- és hálózati beállítások, biztonsági beállítások és beágyazott megoldások törléséhez kövesse az alábbi lépéseket:

- 1** Kapcsolja ki a nyomtatót.
- 2** Tartsa lenyomva a billentyűzet **2** és a **6** gombját a nyomtató bekapcsolása közben. Csak akkor engedje fel a gombokat, amikor a folyamatjelző sávot tartalmazó képernyő megjelenik.

A nyomtatón a bekapcsolási műveletsor végrehajtását követően megjelenik a Konfiguráció menü. Ha a nyomtató teljesen be van kapcsolva, a nyomtató kijelzőjén megjelenik a funkciók listája.

- 3** Jelenítse meg az **Összes beállítás törlése** elemet a fel és a le nyíl gomb segítségével.

A művelet folyamán a nyomtató többször újraindul.

Megj.: Az Összes beállítás törlése parancs biztonságosan eltávolítja az eszközbeállításokat, megoldásokat, feladatokat és jelszavakat a nyomtató memóriájából.

- 4** Lépjen a következő ponthoz:

Vissza > Kilépés a konfigurációs menüből

A nyomtató visszaállítással történő bekapcsolást hajt végre, majd normál üzemmódra áll vissza.

A nyomtató merevlemez memóriájának törlése

Megjegyzések:

- Egyes nyomtatótípusokban nincs merevlemez.
- Ha az Ideiglenes adatfájlok törlése funkció konfigurálva van a nyomtató menüiben, akkor lehetőség van a nyomtatási feladatok után megmaradt bizalmas anyagok eltávolítására, a törlésre kijelölt fájlok biztonságos felülírásával.

A nyomtató kezelőpaneljének használata

- 1 Kapcsolja ki a nyomtatót.
- 2 Tartsa lenyomva a **2** és a **6** gombot a nyomtató bekapcsolása közben. Csak akkor engedje fel a gombokat, amikor a folyamatjelző sávot tartalmazó képernyő megjelenik.
A nyomtatón a bekapcsolási művelet sor végrehajtását követően megjelenik a Konfiguráció menü. Ha a nyomtató teljesen be van kapcsolva, a nyomtató kijelzőjén megjelenik a funkciók listája.
- 3 A fel és a le nyíl gombbal jelölje ki az **Lemez törlése** elemet, majd válasszon a következő lehetőségek közül:
 - **Lemez törlése (gyors)** – Ezzel egyetlen lépésben felülírható nullákkal a teljes tartalom.
 - **Lemez törlése (biztonságos)** – A nyomtató merevlemezének felülírása véletlenszerű bitmintázatokkal történik több alkalommal, majd ezt egy ellenőrző menet követi. A biztonságos felülírás kompatibilis a merevlemez adatainak biztonságos törléséről szóló DoD 5220.22-M szabvány előírásaival. A magas bizalmassági szintű anyagokat ezzel a módszerrel kell törölni.
- 4 A fel és a le nyíl gombbal jelölje ki az **Igen** elemet, majd folytassa a lemeztörlést.

Megjegyzések:

- A lemeztörlés folyamatának állapotát ekkor egy jelzősáv kezdi mutatni.
- A lemez törlése néhány perctől akár több mint egy óráig is eltarthat, és ezalatt a nyomtató nem vehető igénybe egyéb felhasználói feladatokra.

- 5 Lépjen a következő ponthoz:

Vissza > Kilépés a konfigurációs menüből

A nyomtató visszaállítással történő bekapcsolást hajt végre, majd normál üzemmódra áll vissza.

Nyomtató merevlemez-titkosításának konfigurálása

A merevlemez titkosításának bekapcsolásával megakadályozható a bizalmas adatok elvesztése, ha a nyomtatót vagy annak merevlemezét esetleg ellopnák.

Megj.: Egyes nyomtatótípusokban nincs merevlemez.

A beágyazott webkiszolgáló használata

- 1 Nyisson meg egy webböngészőt, és írja be a nyomtató IP-címét a címmezőbe.

Megjegyzések:

- Nézze meg a nyomtató IP-címét a Network/Ports (Hálózat/Jelentések) menü TCP/IP részében. Az IP-cím számok négyelemű, pontokkal elválasztott halmaza, például 123.123.123.123.

- Ha használ proxykiszolgálót, átmenetileg tiltsa le a weboldal megfelelő betöltése érdekében.

2 Kattintson a **Beállítások > Biztonság > Lemeztitkosítás** lehetőségre.

Megj.: A Lemeztitkosítás csak akkor jelenik meg a Biztonság menüben, ha a nyomtató formázott és hibátlan merevlemez tartalmaz.

3 A Lemeztitkosítás menüben válassza a **Bekapcsolás** elemet.

Megjegyzések:

- A lemeztitkosítás bekapcsolásakor a rendszer törli a nyomtató merevlemezének tartalmát.
- A lemez titkosítása néhány perctől akár több mint egy óráig is eltarthat, és ezalatt a nyomtató nem vehető igénybe más feladatokra.

A nyomtató kezelőpaneljének használata

1 Kapcsolja ki a nyomtatót.

2 Tartsa lenyomva a **2** és a **6** gombot a nyomtató bekapcsolása közben. Csak akkor engedje fel a gombokat, amikor a folyamatjelző sávot tartalmazó képernyő megjelenik.

A nyomtatón a bekapcsolási művelet végrehajtását követően megjelenik a Konfiguráció menü. Ha a nyomtató teljesen be van kapcsolva, a nyomtató kijelzőjén megjelenik a funkciók listája.

3 Lépjen a következő ponthoz:

Lemeztitkosítás > Engedélyezés

Megj.: A lemez titkosításának bekapcsolásával törlődik a nyomtató merevlemezének tartalma.

4 Válassza az **Igen** lehetőséget, ha folytatni kívántja a lemeztörlést.

Megjegyzések:

- A titkosítási folyamat közben ne kapcsolja ki a nyomtatót. Ez adatok elvesztését eredményezheti.
- A lemez titkosítása néhány perctől akár több mint egy óráig is eltarthat, és ezalatt a nyomtató nem vehető igénybe más feladatokra.
- A lemeztörlés folyamatának állapotát ekkor egy jelzősáv kezdi mutatni. A lemeztitkosítás végeztével a nyomtató visszatér a lemeztitkosítás engedélyezésére és letiltására szolgáló képernyőre.

5 Lépjen a következő ponthoz:

Vissza > Kilépés a konfigurációs menüből

A nyomtató visszaállítással történő bekapcsolást hajt végre, majd normál üzemmódra áll vissza.

A nyomtató biztonsági adatainak megkeresése

A fokozott biztonságú környezetekben szükség lehet további lépések megtételére annak biztosítása érdekében, hogy a nyomtatóban tárolt bizalmas adatokhoz ne férhessenek hozzá illetéktelen személyek. További információért látogasson el a [Lexmark adatvédelmi weboldalára](#).

Az *Embedded Web Server – Security: Administrator's Guide* című rendszergazdai útmutatóban további információkhoz juthat:

- 1** Keresse fel a www.lexmark.com webhelyet, majd lépjen a **Támogatás és letöltések >** pontra, és válassza ki a nyomtatóját.
- 2** Kattintson a **Kézikönyvek** fülre, majd válassza ki az *Embedded Web Server – Security: Administrator's Guide* című dokumentumot.

Az MS810de használata

Információk a nyomtatóról

Nyomtatóbeállítások

Alapmodell

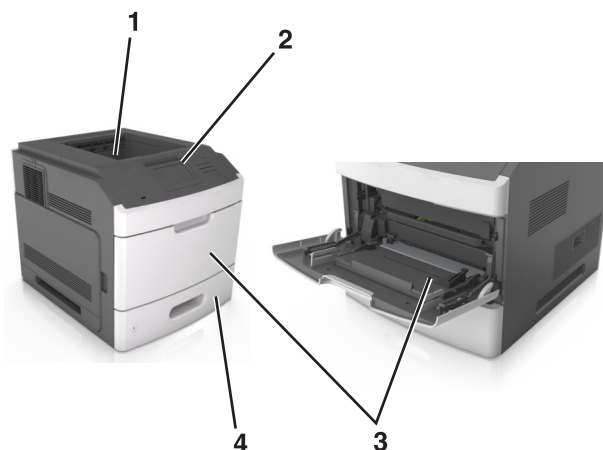

1	Normál rekesz
2	A nyomtató vezérlőpanelje
3	Többcélú adagoló
4	550 lapos normál tálca (1. tálca)

Teljesen konfigurált modell

⚠ VIGYÁZAT – LELÖKÉS VESZÉLYE: A padlóra helyezett összeállítások stabilitása érdekében kiegészítő berendezésre van szükség. Többféle bemeneti opció használatakor nyomtatóállvány vagy nyomtatótalapzat használata szükséges. Hasonló konfigurációjú nyomtató vásárlásakor további bútordarabokra is szükség lehet. További információkért lásd: www.lexmark.com/multifunctionprinters.

Az alábbi ábra a nyomtató által támogatott kiegészítő kiadóegységek és tálcák maximális számát mutatja. Egyéb konfigurációkra vonatkozó további információért látogasson el a weboldalunkra:

www.lexmark.com/multifunctionprinters.



	Hardverkiegészítő	Alternatív hardverkiegészítő
1	Kapcsoló kiadóegység	<ul style="list-style-type: none"> • Kimeneti bővítő • 4 rekeszes postafiók • Kapcsoló-lyukasztó kiadóegység
2	4 rekeszes postafiók	<ul style="list-style-type: none"> • Kapcsoló kiadóegység • Kapcsoló-lyukasztó kiadóegység • Kimeneti bővítő
3	Görgős talp	Nincs
4	2100 lapos tálca	Nincs
5	550 lapos tálca	250 lapos tálca
6	250 lapos tálca	550 lapos tálca
7	4 rekeszes postafiók	Kimeneti bővítő
8	Kimeneti bővítő	4 rekeszes postafiók

A tűző, lyukasztó feldolgozót más kimeneti lehetőségekkel nem szabad kombinálni.

- Egy három opcionális kiadóegységgel rendelkező konfigurációban a kimeneti bővítő és a postafiók bármilyen sorrendben elhelyezhető.
- Két vagy több opcionális kiadóegységgel rendelkező konfigurációnál:
 - Mindig a kapcsoló kiadóegységnek kell felül lennie.
 - Mindig a nagy kapacitású kimeneti bővítőnek kell alul lennie.
 - A kimeneti bővítő az egyetlen kiegészítő, amely a nagy kapacitású kimeneti bővítő tetejére helyezhető.
- Kiegészítő tálcák használata esetén:
 - Mindig használjon görgős talpat, ha a nyomtató 2100 lapos tálcával van konfigurálva.
 - A 2100 lapos tálcának mindig a konfiguráció alján kell lennie.
 - A nyomtatóhoz legfeljebb négy kiegészítő tálca konfigurálható.
 - A kiegészítő, 250 és 550 lapos tálcák bármilyen sorrendben telepíthetők.

A nyomtató kezelőpaneljének használata

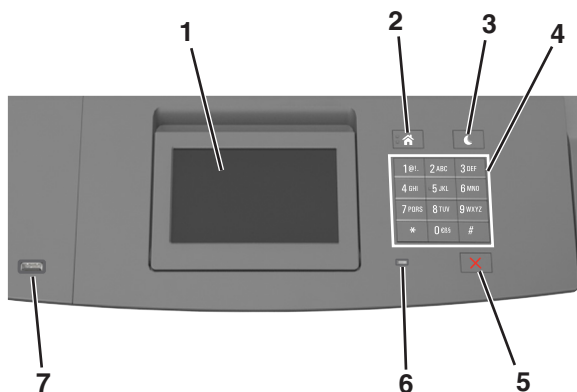

Elem	Funkció	
1	Kijelző <ul style="list-style-type: none"> • A nyomtató állapotának megtekintése. • A nyomtató beállítása és kezelése. 	
2	Kezdőlap gomb	Visszatérés a képernyőre.
3	Alvó gomb	Alvó vagy Hibernált üzemmód engedélyezése. A nyomtatót Alvó üzemmódból a következőképpen ébresztheti fel: <ul style="list-style-type: none"> • Nyomja meg bármelyek gombot. • Húzza ki az 1. tálcát, illetve töltsön be papírt a többcélú adagolóba. • Nyisson fel egy ajtót vagy fedelet. • Küldjön egy nyomtatási feladatot a számítógépről. • Végezzen bekapcsolást visszaállítással, a fő tápkapcsolóval. • Csatlakoztasson egy eszközt a nyomtató USB portjához.
4	Billentyűzet	Számok, betűk és szimbólumok bevitele.
5	Leállítás vagy Mégse gomb	Az összes nyomtatási tevékenység leállítása.
6	Jelzőfény	A nyomtató állapotának az ellenőrzése.
7	USB port	Csatlakoztasson egy flash-meghajtót a nyomtatóhoz. Megj.: Csak az első USB-port támogatja a flash-meghajtókat.

A jelzőfényeknél és az Alvó gombnál látható színek megértése

A nyomtató kezelőpanelének jelzőfényeinek és az alvó gombnál látható szín a megfelelő nyomtatóállapotról tanúskodik.

Jelzőfény	A nyomtató állapota
Ki	A nyomtató kikapcsolt vagy Hibernált üzemmódban van.
Villogó zöld	A nyomtató bemelegszik, adatokat dolgoz fel vagy nyomtat.
Folyamatosan világító zöld	A nyomtató be van kapcsolva, tétlen.
Villogó vörös	A nyomtató felhasználói beavatkozást igényel.

Alvó gomb fénye	A nyomtató állapota
Ki	A nyomtató kikapcsolt, inaktív vagy üzembesz állapotban van.
Folyamatos aransárga fény	A nyomtató alvó üzemmódban van.
Villogó aransárga	A nyomtató Hibernált üzemmódba lép, vagy felébred onnan.
A gomb 0,1 másodpercig aransárgán villog, majd teljesen kialszik 1,9 másodpercre, és ezt a ciklust ismétli	A nyomtató Hibernált üzemmódban van.

A kezdőképernyő

Amikor a nyomtató be van kapcsolva, a kijelzőn egy alap képernyő, a kezdőképernyő látható. Művelet kezdeményezéséhez használja a kezdőképernyőn található gombokat és ikonokat.

Megj.: A kezdőképernyő a kezdőképernyő testreszabási beállításaitól, a rendszergazdai beállítástól és az aktív beágyazott megoldásoktól függően változhat.





Gomb	Funkció
1	Nyelv módosítása A nyomtató elsődleges nyelvének módosítása.
2	Könyvjelzők Könyvjelzők (URL-ek) létrehozása, rendezése és mentése mappák és fájlhivatkozások fa nézetébe. Megj.: A fa nézet nem tartalmazza a Forms and Favorites alatt létrehozott könyvjelzőket, és a fa nézetben található könyvjelzők nem használhatók a Forms and Favorites alatt.
3	Függő feladatok Az összes aktuális függő feladat megjelenítése.

Gomb		Funkció
4	USB	Fényképek és dokumentumok megtekintése, kiválasztása vagy nyomtatása flash meghajtóról. Megj.: Ez az ikon csak akkor látható, ha visszalép a kezdőképernyőre, miközben csatlakoztatva van a nyomtatóhoz memóriakártya vagy flash meghajtó.
5	Menük	A nyomtató menüinek elérése. Megj.: Ezek a menük csak akkor érhetőek el, ha a nyomtató Kész állapotban van.
6	Állapotüzenet sáv	<ul style="list-style-type: none"> Az aktuális nyomtatóállapot, mint például Kész vagy Foglalt megjelenítése. A nyomtatókellékek állapotának megjelenítése. Beavatkozásra vonatkozó üzenetek és azok törlésére vonatkozó utasítások megjelenítése.
7	Állapot/Kellékek	<ul style="list-style-type: none"> Figyelmeztető vagy hibaüzenet megjelenítése, amikor a feldolgozás folytatásához beavatkozás szükséges. További információkat tekinthet meg a nyomtató figyelmeztetéséről vagy üzenetéről, illetve azok törléséről.
8	Tippek	Tartalomtól függő tájékoztatást jelenít meg.

Az alábbiak jelenhetnek még meg a kezdőképernyőn:

Gomb	Funkció
Függő feladatok keresése	Aktuális függő feladatok keresése.
Feladatok felhasználók szerint	A felhasználó által mentett nyomtatási feladatok elérése.
Profilok és megoldások	Profilok és megoldások elérése.

Funkciók



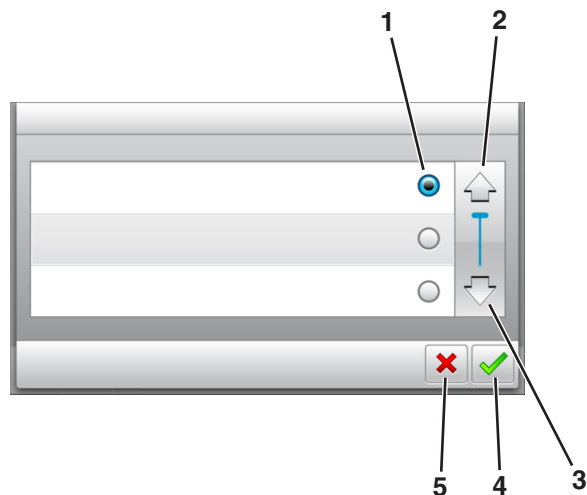

Szolgáltatás	Leírás
Figyelmeztetés beavatkozást igénylő üzenetre 	Ha a beavatkozást igénylő üzenet hatással van valamelyik funkcióra, akkor ez az ikon jelenik meg, és a piros jelzőfény villog.
Vigyázat! 	Ha valamilyen hiba lép fel, ez az ikon jelenik meg.
A nyomtató IP-címe Példa: 123.123.123.123	A nyomtató IP-címe a kezdőképernyő bal felső sarkában található. A Beágyazott webkiszolgáló elérésekor az IP-címet a nyomtatóbeállítások megtekintésére és távoli konfigurációjára használhatja.

Az érintőképernyő gombjainak használata

Megj.: A kezdőképernyő a kezdőképernyő testreszabási beállításaitól, a rendszergazdai beállítástól és az aktív beágyazott megoldásoktól függően változhat.



	Érintőképernyő-gomb	Funkció
1	Választógomb	Adott elem bejelölése vagy a jelölés törlése.
2	Fel nyíl	Léptetés felfelé
3	Le nyíl	Léptetés lefelé
4	Elfogadás gomb	Az adott beállítás mentése.
5	Mégse gomb	<ul style="list-style-type: none"> Az adott művelet vagy kijelölés visszavonása. Visszatérés az előző képernyőhöz.

Gomb	Funkció
	Visszatérés a képernyőre.
	Környezetérzékeny Sűgó párbeszédpanel megnyitása a nyomtató kezelőpanelén.
	Görgetés balra.
	Görgetés jobbra.

A kezdőképernyő-alkalmazások beállítása és használata

Megjegyzések:

- A kezdőképernyő a kezdőképernyő testreszabási beállításaitól, a rendszergazdai beállítástól és az aktív beágyazott alkalmazásoktól függően változhat. Egyes alkalmazások csak bizonyos nyomtatómodelleken érhetők el.
- További kiegészítő megoldások és alkalmazások is megvásárolhatóak lehetnek. További információért látogasson el a www.lexmark.com webhelyre, vagy fáradjon el oda, ahol a nyomtatót vásárolta.

A számítógép IP-címének keresése

Útmutatás Windows-felhasználók számára

- 1 A parancssor megnyitásához írja be a Futtatás párbeszédablakba: **cmd**.
- 2 Írja be: **ipconfig**, majd keresse meg az IP-címet.

Macintosh-felhasználók számára

- 1 Az Apple menüben a System Preferences (Rendszerbeállítások) lehetőségnél válassza ki a **Network** (Hálózat) elemet.
- 2 Válassza ki a kapcsolattípust, majd kattintson az **Advanced** (Speciális) > **TCP/IP** elemre.
- 3 Keresse meg az IP-címet.

A nyomtató IP-címének keresése

Megj.: Győződjön meg róla, hogy a nyomtató csatlakoztatva van hálózathoz vagy nyomtatókiszolgálóhoz.

A nyomtató IP-címének megkeresése:

- A nyomtató főképernyőjén a bal felső sarokban.
- A Hálózat/portok menü TCP/IP szakaszában.
- A hálózatbeállítási oldal vagy a menübeállítási oldal kinyomtatásával (a TCP/IP részen)

Megj.: Az IP-cím számok négyelemű, pontokkal elválasztott halmaza, például 123.123.123.123.

A beépített webkiszolgáló megnyitása

A Beépített webszerver a nyomtató weboldala, amelyen lehetősége van a nyomtató beállításainak megtekintésére és távoli konfigurálására, akkor is, ha fizikailag távol van a készüléktől.

- 1 Nézze meg a nyomtató IP-címét:
 - A nyomtató kezelőpanelének főképernyőjéről
 - A Network/Ports menü TCP/IP részéből
 - A hálózati beállítási oldalt vagy menübeállítási oldalt kinyomtatva, és megkeresve a TCP/IP részt

Megj.: Az IP-cím számok négyelemű, pontokkal elválasztott halmaza, például **123.123.123.123**.

- 2 Nyisson meg egy webböngészőt, és írja be a nyomtató IP-címét a címmezőbe.

3 Nyomja le az **Enter** billentyűt.

Megj.: Ha használ proxykiszolgálót, átmenetileg tiltsa le a weboldal megfelelő betöltése érdekében.

A kezdőképernyő testreszabása

1 Nyisson meg egy webböngészőt, és írja be a nyomtató IP-címét a címmezőbe.

Megj.: Tekintse meg a nyomtató IP-címét a nyomtató főképernyőjén. Az IP-cím számok négyelemű, pontokkal elválasztott halmaza, például 123.123.123.123.

2 Próbálkozzon az alábbiakkal:

- Jelenítse meg vagy rejtse el az alapvető nyomtatófunkciók ikonjait.
 - a** Kattintson a **Beállítások > Általános beállítások > Kezdőképernyő testreszabása** lehetőségre.
 - b** A jelölőnégyzetek bekapcsolásával adható meg, hogy melyik ikon jelenjen meg a kezdőképernyőn.

Megj.: Ha törli valamelyik ikon melletti jelölőnégyzetet, az ikon nem jelenik meg a kezdőképernyőn.

- c** Kattintson a **Küldés** gombra.
- Testre szabhatja az adott alkalmazás ikonját. További tudnivalók itt: [“Információ keresése a kezdőképernyő alkalmazásairól” itt: 90. oldal](#) vagy az alkalmazás dokumentációjában található.

A kezdőképernyő-alkalmazások aktiválása

Információ keresése a kezdőképernyő alkalmazásairól

A nyomtató megvásárláskor előre telepített kezdőképernyő-alkalmazásokkal rendelkezik. Használat előtt először aktiválnia kell és be kell állítania az alkalmazásokat a beépített webszerver használatával. A beépített webszerver elérésére vonatkozó tudnivalók: [“A beépített webkiszolgáló megnyitása” itt: 89. oldal](#).

A kezdőképernyő-alkalmazások konfigurálásával és használatával kapcsolatos további tudnivalókért tegye az alábbiakat:

- 1** Nyissa meg a <http://support.lexmark.com> webhelyet.
- 2** Kattintson a **Szoftveres megoldások** lehetőségre, majd válassza az alábbiak valamelyikét:
 - **Beolvasás hálózatba** -- Információ keresése a Beolvasás hálózatba alkalmazásról.
 - **Egyéb alkalmazások** -- Információ keresése a további alkalmazásokról.
- 3** Kattintson a **Kézikönyvek** fülre, majd válassza ki a dokumentumot a kezdőképernyő alkalmazáshoz.

Háttér és készenléti képernyő használata

Ikon	Leírás
	<p>Az alkalmazás segítségével testre szabhatja a nyomtató kezdőképernyőjének háttérét és készenléti állapotát.</p>

1 Lépjen a főképernyőről a következő elemhez:

Háttér módosítása > válassza ki az alkalmazni kívánt hátteret

2 Érintse meg a  ikont.

Az Űrlapok és Kedvencek beállítása

Megj.: A *Használati útmutató* újabb változata tartalmazhatja az alkalmazás *rendszergazdai kézikönyvének* közvetlen hivatkozását. A *Használati útmutató* frissítései a <http://support.lexmark.com> oldalon található.

Elem	Funkció
	<p>Az alkalmazás úgy segíti a munkafolyamatok leegyszerűsítését, hogy a gyakran használatos online űrlapok közvetlenül a kezdőképernyőről gyorsan kereshetők meg és nyomtathatók ki.</p> <p>Megj.: A nyomtatónak engedélyre van szüksége ahhoz, hogy a könyvjelzőt tároló hálózati mappához, FTP helyhez vagy weblaphoz hozzáférjen. A könyvjelzőt tároló számítógépen a megosztási, biztonsági és a tűzfalbeállításokban legalább <i>olvasási</i> szintű hozzáférést kell adni a nyomtatónak. További segítséget az operációs rendszer dokumentációjában találhat.</p>

1 Nyisson meg egy webböngészőt, és írja be a nyomtató IP-címét a címmezőbe.

Megj.: Tekintse meg a nyomtató IP-címét a nyomtató főképernyőjén. Az IP-cím számok négyelemű, pontokkal elválasztott halmaza, például 123.123.123.123.

2 Kattintson a **Beállítások** > **Alkalmazások** > **Alkalmazások kezelése** > **Űrlapok és kedvencek** lehetőségre.

3 Kattintson a **Hozzáadás** gombra, majd adja meg az egyéni beállításokat.

Megjegyzések:

- Az adott beállításhoz vonatkozóan tájékoztatásért vigye az egérmutatót az egyes mezők fölé.
- Ha meg szeretne bizonyosodni a könyvjelző helybeállításainak helyességéről, írja be a gazdagép helyes IP-címét, ahol a könyvjelző található. A gazdagép IP-címének hozzáféréssel kapcsolatosan további tájékoztatásért lásd: [“A számítógép IP-címének keresése” itt: 89. oldal.](#)
- Győződjön meg róla, hogy a nyomtató jogosult-e a könyvjelzőt tartalmazó mappa hozzáférésére.

4 Kattintson az **Alkalmaz** elemre.

Az alkalmazás használatához érintse meg a nyomtató kezdőképernyőjén az **Űrlapok és Kedvencek** elemet, majd az űrlap-kategóriákon átnavigálhat, illetve az űrlap száma, neve vagy leírása alapján keresést végezhet.

Az Energiatakarékos beállítások bemutatása

Ikon	Leírás
	<p>Az alkalmazás segítségével egyszerűen kezelheti az energiafogyasztási, zaj-, toner- és papírhasználati beállításokat, hogy csökkenthesse a nyomtató környezeti hatását.</p>

Konfiguráció importálása és exportálása

Lehetőség van a konfigurációs beállítások exportálására egy szöveges fájlba, majd a fájl importálására a beállítások másik nyomtatóra történő alkalmazásához.

1 Nyisson meg egy webböngészőt, és írja be a nyomtató IP-címét a címmezőbe.

Megj.: Tekintse meg a nyomtató IP-címét a nyomtató főképernyőjén. Az IP-cím számok négyelemű, pontokkal elválasztott halmaza, például 123.123.123.123.

2 Egy adott alkalmazás beállításainak exportálásához vagy importálásához tegye a következőket:

a Kattintson **Beállítások > Alkalmazások > Alkalmazások kezelése** lehetőségre.

b A telepített alkalmazások listájában kattintson a konfigurálni kívánt alkalmazás nevére.

c Kattintson a **Konfigurálás** lehetőségre, majd tegye a következők egyikét:

- Egy adott konfiguráció fájlba való mentéséhez válassza az **Exportálás** lehetőséget, majd kövesse a számítógép képernyőjén megjelenő utasításokat a konfigurációs fájl mentéséhez.

Megjegyzések:

- A konfigurációs fájl mentésekor megadhat egyedi fájlnevet vagy használhatja az alapértelmezettet is.
- Ha "JVM memória megtelt" hiba fordul elő, akkor ismétlje meg az exportálási eljárást, amíg nem történik meg a konfigurációs fájl mentése.
- A konfigurációs beállításoknak fájlból történő importálásához kattintson az **Importálás** lehetőségre, majd tallózással keresse meg az elmentett konfigurációs fájlt, amely egy korábban konfigurált nyomtatóról lett importálva.

Megjegyzések:

- A konfigurációs fájl importálása előtt eldöntheti, hogy először megnézi azt vagy közvetlenül betölti.
- Ha időtúllépés történik és üres képernyő jelenik meg, akkor frissítse a webböngészőt, majd kattintson az **Alkalmaz** elemre.

3 Több alkalmazás beállításainak exportálásához vagy importálásához tegye a következőket:

a Kattintson a **Beállítások > Importálás/exportálás** elemre.

b Tegye az alábbiak valamelyikét:

- A konfigurációs fájl exportálásához válassza a **Beépített megoldások beállításai fájl exportálása** lehetőséget, majd kövesse a számítógép képernyőjén megjelenő utasításokat a konfigurációs fájl mentéséhez.
- A konfigurációs fájl importálásához tegye a következőket:
 - 1** Kattintson a **Beépített megoldások beállításai fájl importálása > Fájl kijelölése**, lehetőségre, majd tallózással keresse meg az elmentett konfigurációs fájlt, amely egy korábban konfigurált nyomtatóról lett importálva.
 - 2** Kattintson a **Küldés** gombra.

A távoli kezelőpanel beállítása

Ezzel az alkalmazással a nyomtató kezelőpanelje akkor is használható, amikor a felhasználó fizikailag nincs a hálózati nyomtató közelében. Számítógépének képernyőjéről megjelenítheti a nyomtató állapotát, feloldhatja a felfüggesztett feladatokat, létrehozhat könyvjelzőket és más egyéb nyomtatási feladatokat is elvégezhet.

1 Nyisson meg egy webböngészőt, és írja be a nyomtató IP-címét a címmezőbe.

Megj.: Tekintse meg a nyomtató IP-címét a nyomtató főképernyőjén. Az IP-cím számok négyelemű, pontokkal elválasztott halmaz, például 123.123.123.123.

2 Kattintson a **Beállítások > Távoli vezérlőpanel beállításai** lehetőségre.

3 Jelölje be a **Engedélyezés** négyzetet, majd adja meg az egyéni beállításokat.

4 Kattintson a **Küldés** gombra.



Az alkalmazás használatához kattintson a **Távoli vezérlőpanel > VNC kisalkalmazás indítása** elemre.

Papír és speciális adathordozó betöltése

A papír és speciális adathordozók kiválasztása és kezelése hatással lehet a dokumentumok nyomtatásának megbízhatóságára. További információkért lásd: [“Papírelakadások elkerülése” itt: 263. oldal](#) és [“A papír tárolása” itt: 185. oldal](#).

A papírméret és a papírtípus beállítása

Lépjen a főképernyőről a következő elemhez:

 > **Papír menü** > **Papírméret/-típus** > válasszon ki egy tálcát > válassza ki a papírméretet vagy -típust > 

Az Univerzális papírbeállítások konfigurálása

Az univerzális papírméret egy felhasználó által definiált beállítás, amellyel olyan méretű papírokra nyomtathat, amelyek nem találhatók meg a nyomtató menüjében.

Megjegyzések:

- A legkisebb támogatott Univerzális méret 70 x 127 mm (2,76 x 5 hüvelyk) egyoldalas nyomtatás esetén, és 105 x 148 mm (4,13 x 5,83 hüvelyk) kétoldalas (duplex) nyomtatás esetén.
- A legnagyobb támogatott Univerzális méret 216 x 356 mm (8,5 x 14 hüvelyk) egy- és kétoldalas nyomtatás esetén.
- Ha 210 mm (8,3 hüvelyk) szélességnél kisebb papírra nyomtat, akkor előfordulhat, hogy a nyomtató egy idő után a legjobb nyomtatási teljesítmény érdekében csökkentett sebességgel nyomtat.
- Ha rendszeresen nyomtat nagyobb mennyiségben keskeny papírra, akkor érdemes megfontolnia az MS710 sorozatú nyomtató modellek használatát, amelyek képesek gyorsabban nyomtatni 10 vagy több oldalas nyomtatási mennyiségeket keskeny papírra. Az MS710 sorozatú nyomtató modellekkel kapcsolatos, bővebb információkért forduljon Lexmark értékesítőjéhez.

1 Lépjen a kezdőképernyőről a következő elemhez:



> **Papír menü** > **Univerzális beállítás** > **Mértékegységek** > válasszon ki egy mértékegységet

2 Érintse meg az **Álló lapszélesség** vagy az **Álló lapmagasság** lehetőséget.

3 Válassza ki a szélességet vagy a magasságot, majd érintse meg a  gombot.

A 250 vagy 550 lapos tálca betöltése

 **VIGYÁZAT – SÉRÜLÉSVESZÉLY:** A berendezés stabilitásvesztésének elkerülése érdekében minden egyes tálcába külön-külön töltse be a papírt. A többi tálcát tartsa csukva, amíg szüksége nincs rájuk.

1 Húzza ki a tálcát.

Megjegyzések:

- Folio, Legal vagy Oficio méretű papír betöltése esetén emelje fel enyhén a tálcát, és húzza teljesen ki.
- Ne távolítsa el a tálcákat, amíg nyomtatás zajlik, vagy amíg a **Foglalt** felirat látszik a képernyőn. Ha így tesz, az elakadást okozhat.

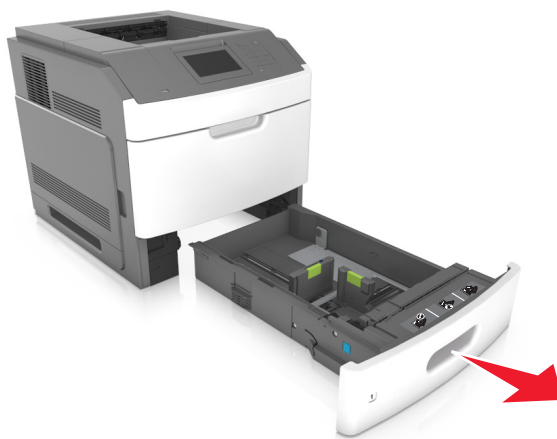

- 2** Nyomja össze a papírhosszúság-vezetőt, majd csúsztassa azt a megfelelő pozícióba a betöltött papír méretéhez, amíg a helyére nem *kattan*.

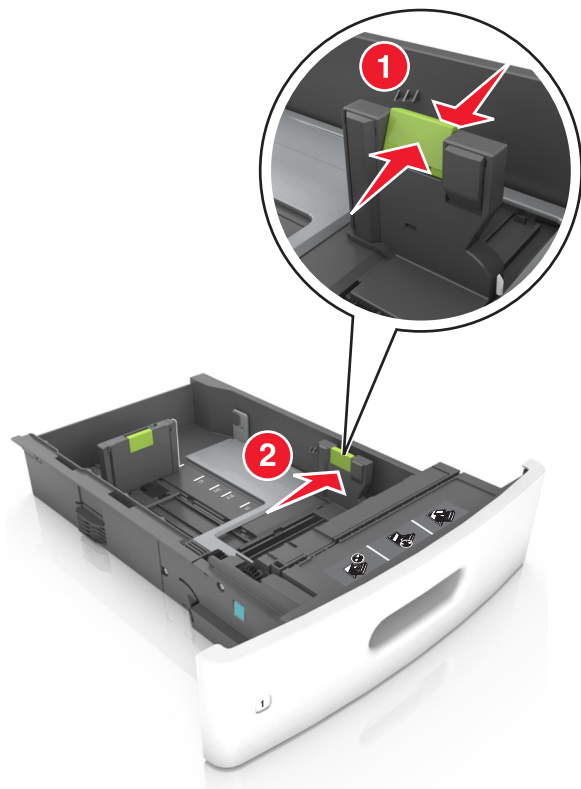

Megj.: Használja a tálca alján lévő papírméret-mutatókat, amelyek a vezetőik beállítását segítik.

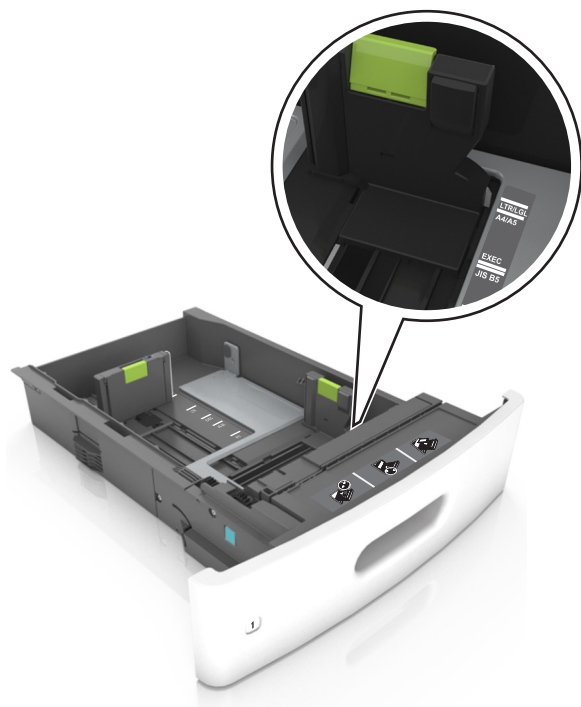

- 3** Oldja ki a papírhosszúság-vezetőket, és nyomja össze, majd csúsztassa azokat a megfelelő pozícióba a betöltött papír méretéhez.

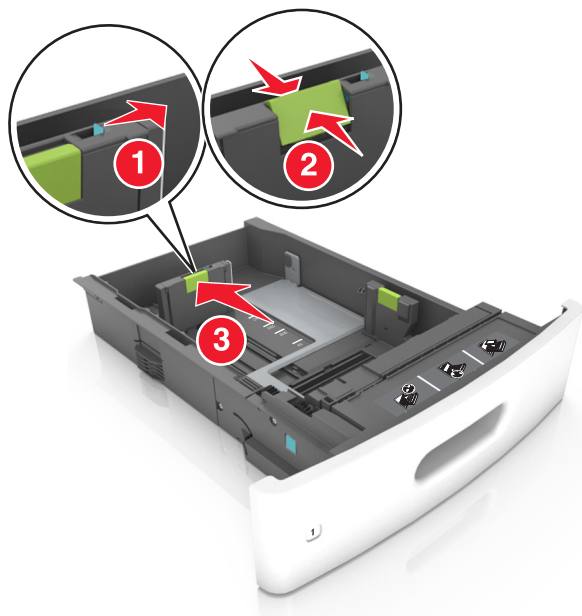

Megjegyzések:

- Rögzítse a papírhosszúság-vezetőt minden papírméret esetében.
- Használja a tálca alján lévő papírméret-mutatókat, amelyek a vezetőök beállítását segítik.

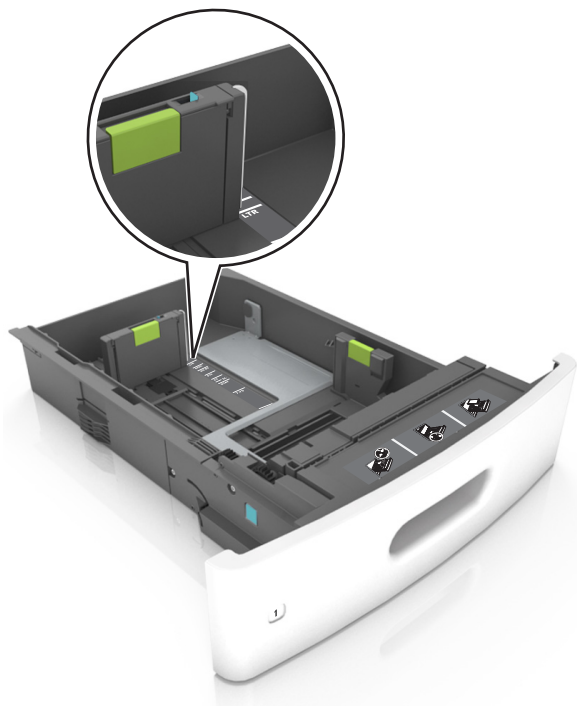

4 Hajlítsa meg és legyezze meg párszor a papírköteget, hogy a papírlapok ne tapadjanak össze. Ne hajtsa meg, és ne gyűrje össze a papírt. Egyenesítse ki a köteg szélét egy egyenes felületen.

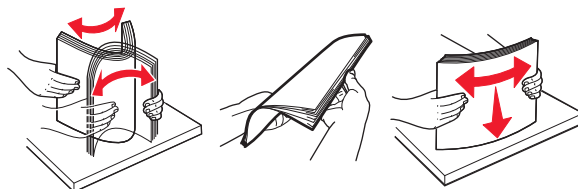



5 A papírköteget a nyomtatandó oldalával lefelé töltse be.

Megj.: Győződjön meg róla, hogy a nyomtatóban lévő papír vagy boríték megfelelően van betöltve.

- A fejléc betöltése változó attól függően, hogy használatban van-e egy külön megvásárolható kapcsoló kiadóegység.

Választható kapcsoló kiadóegység nélkül	Választható kapcsoló kiadóegységgel
 <p>Egyoldalas nyomtatás</p>	 <p>Egyoldalas nyomtatás</p>
 <p>Kétoldalas nyomtatás</p>	 <p>Kétoldalas nyomtatás</p>

- Ha előre lyukasztott papírt tölt be a kapcsoló kiadóegységgel való használathoz, ellenőrizze, hogy a papír hosszú éle mentén lévő lyukak a tálca megfelelő oldalán legyenek.

Egyoldalas nyomtatás	Kétoldalas nyomtatás
	

Megj.: Ha a papír hosszú éle mentén kialakított lyukak a tálca bal oldalán vannak, akkor elakadás léphet fel.

- Ne csúsztassa a papírt a tálcába. A papírt az ábrán látható módon töltsse be.

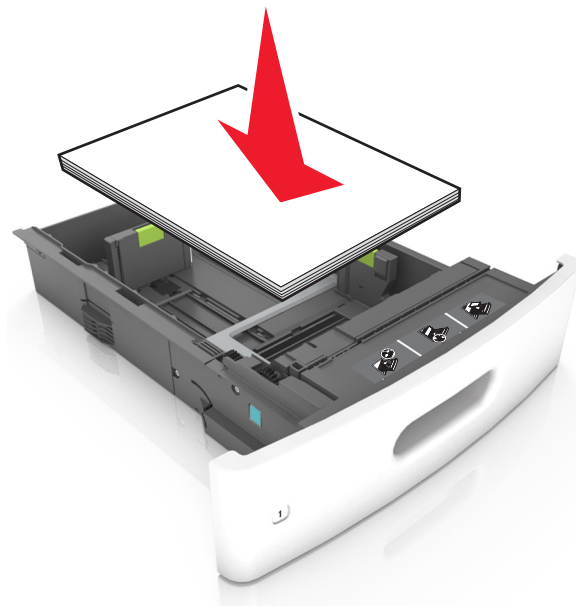

- Borítékok betöltése esetén győződjön meg arról, hogy azok lezáróval felfelé nézzenek, és a tálca bal oldali részére kerüljenek.

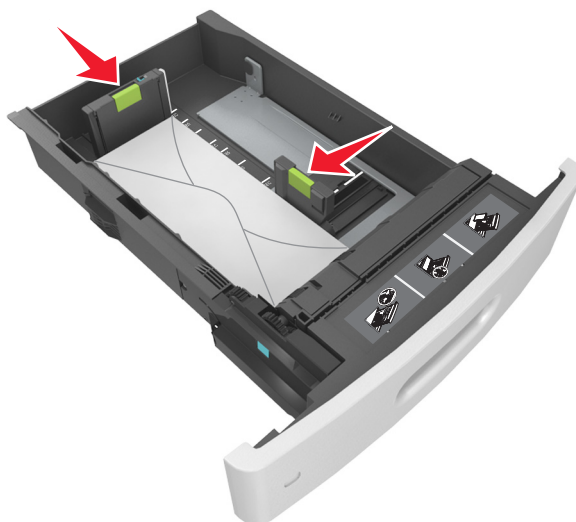

- Ellenőrizze, hogy a papír a maximális papírtöltet jelző, folytonos vonal alatt van.

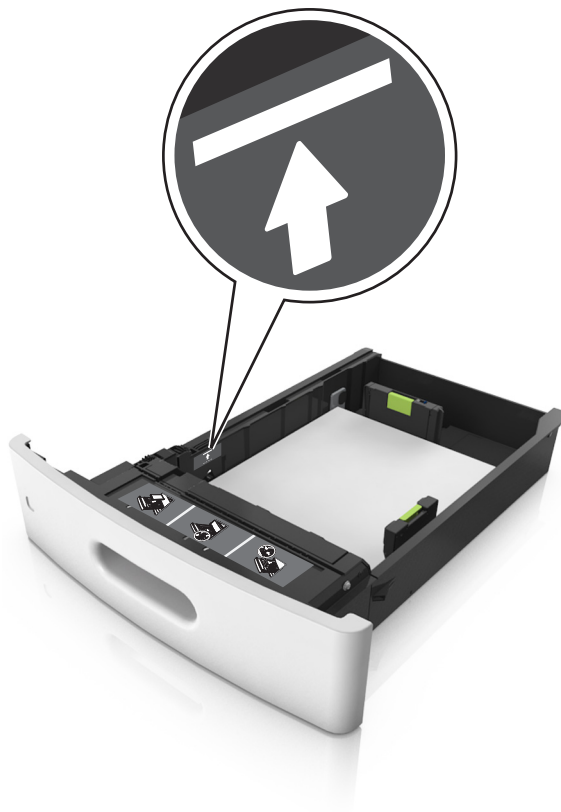

Figyelem – sérülésveszély: A tálca túltöltése papírelakadást okozhat.

- Kartonlapok, címkék és minden egyéb, speciális hordozó használata esetén ellenőrizze, hogy a papír az alternatív papírtöltetet jelző, szaggatott vonal alatt van.

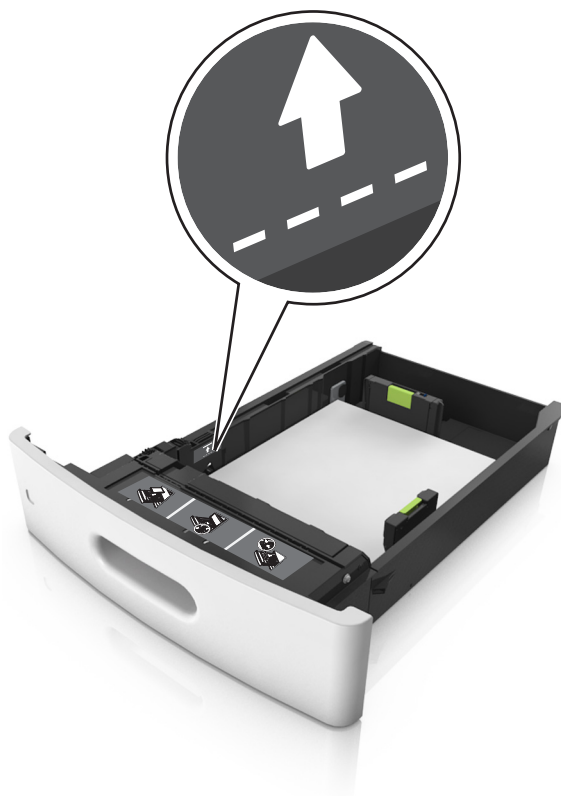

- 6 Egyéni vagy Universal méretű papír használata esetén úgy állítsa be a papírvezetőket, hogy finoman hozzáérjenek a papírköteg széléhez, majd rögzítse a hosszvezetőt.
- 7 Helyezze vissza a tálcát.



- 8 Állítsa be a nyomtató kezelőpaneljének Papír menüjében a papírtípust és -méretet úgy, hogy az megegyezzen a tálcába töltött papírral.

Megj.: A papírelakadások és a nem megfelelő minőségű nyomtatás elkerülése érdekében a megfelelő papírméretet és -típust állítsa be.

A 2100 lapos tálcá betöltése

⚠ VIGYÁZAT – SÉRÜLÉSVESZÉLY: A berendezés stabilitásvesztésének elkerülése érdekében minden egyes tálcába külön-külön töltsse be a papírt. A többi tálcát tartsa csukva, amíg szüksége nincs rájuk.

- 1 Húzza ki a tálcát.
- 2 Állítsa be a hossz- és szélvezetőket.

A5 méretű papír betöltése

- a Húzza ki a papírszélesség-vezetőket, majd csúsztassa azokat az A5-nek megfelelő pozícióba.



- b** Nyomja össze a papírhosszúság-vezetőket, majd csúsztassa azokat az A5 pozícióba, amíg helyükre nem kattannak.

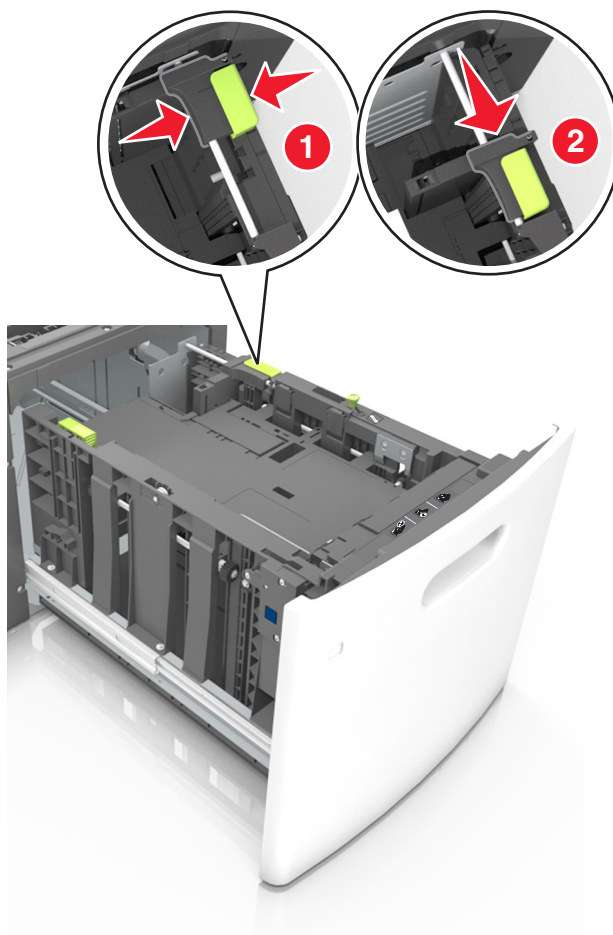

- c** Vegye ki az A5 hosszvezetőt a tartójából.

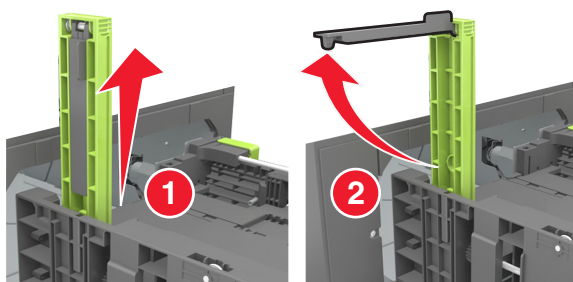

- d** Helyezze az A5 hosszvezetőt a kijelölt nyílásba.

Megj.: Nyomja le addig az A5 hosszvezetőt, amíg a helyére nem kattan.

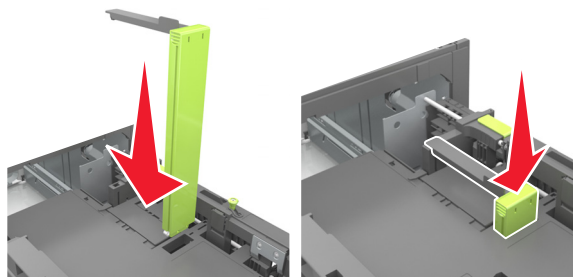

A4, Letter, Legal, Oficio és Folio méretű papír betöltése

- a Húzza ki a papírszélesség-vezetőket, majd csúsztassa azokat a megfelelő pozícióba a betöltendő papírmérethez.

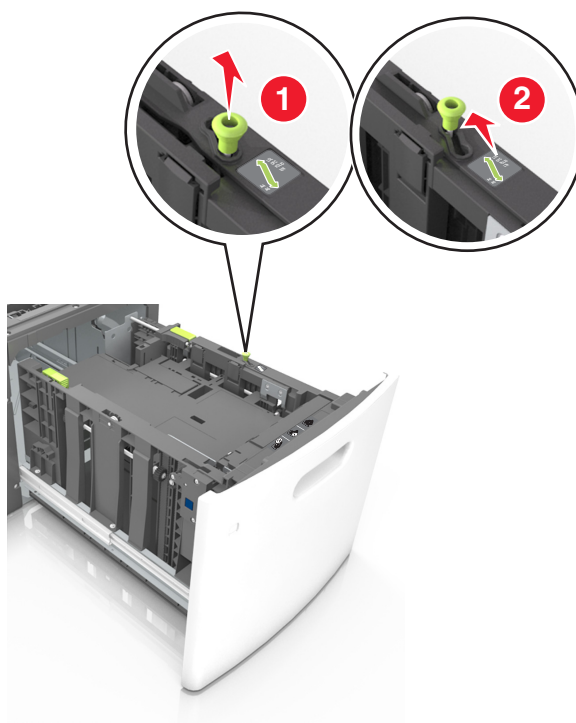

- b** Ha az A5 hosszvezető még csatlakozik a papírhosszúság-vezetőhöz, akkor vegye el a helyéről. Ha nem csatlakozik az A5-ös papírhosszúság-vezető, akkor folytassa a d lépéssel.

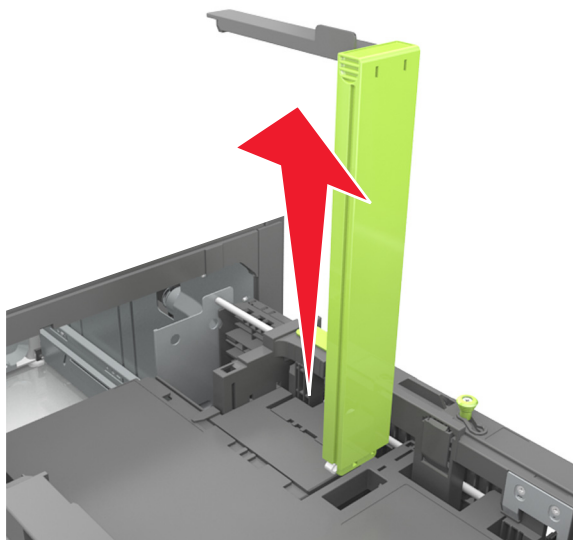

- c** Helyezze az A5 hosszvezetőt a tartójába.

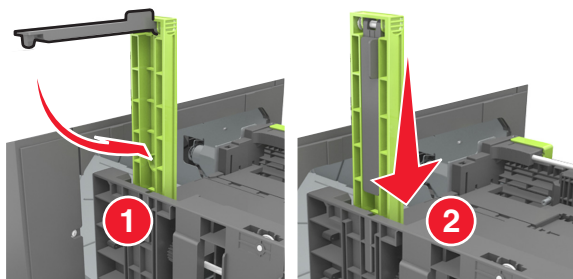

- d** Nyomja össze a papírhosszúság-vezetőt, majd csúsztassa azt a megfelelő pozícióba a betöltött papír méretéhez, amíg a helyére nem *kattan*.

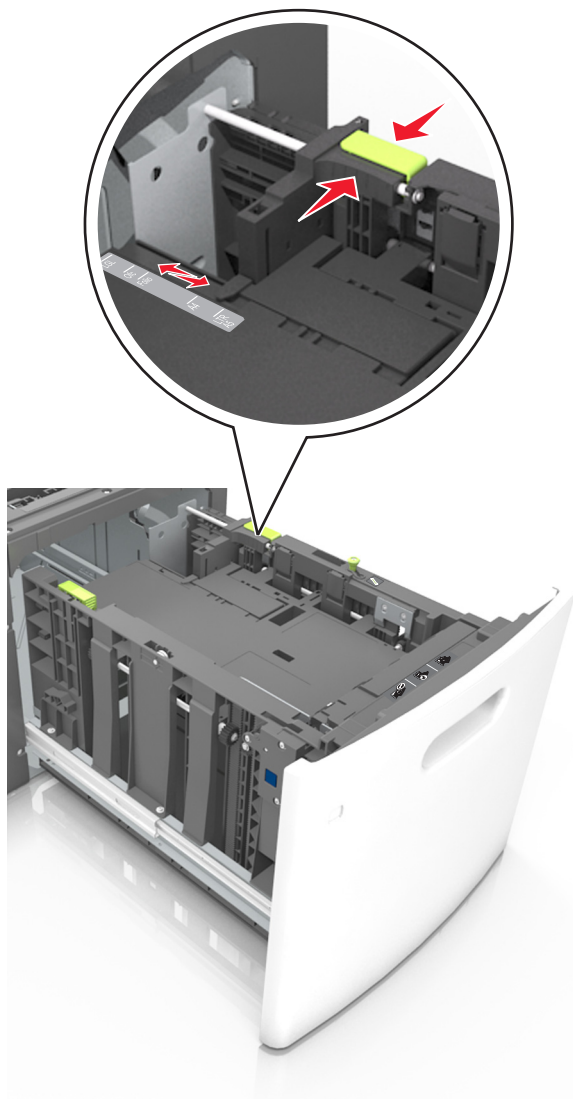

- 3** Hajlítsa meg és legyezze meg párszor a papírköteget, hogy a papírlapok ne tapadjanak össze. Ne hajtsa meg, és ne gyűrje össze a papírt. Egyenesítse ki a köteg szélét egy egyenes felületen.

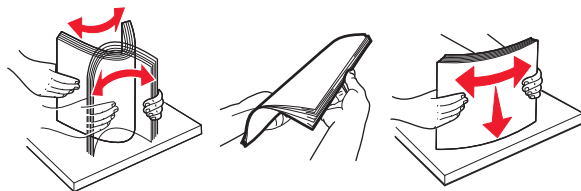

- 4** A papírköteget a nyomtatandó oldalával lefelé töltsé be.

Megj.: Ellenőrizze, hogy a papír megfelelően van-e betöltve

- A fejléc betöltése változó attól függően, hogy használatban van-e egy külön megvásárolható kapcsoló kiadóegység.



- Ha előre lyukasztott papírt tölt be a kapcsoló kiadóegységgel való használathoz, ellenőrizze, hogy a papír hosszú éle mentén lévő lyukak a tálca megfelelő oldalán legyenek.

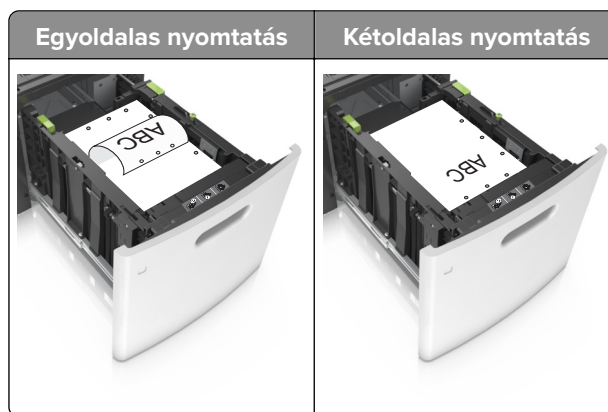

Megj.: Ha a papír hosszú éle mentén kialakított lyukak a tálca bal oldalán vannak, akkor elakadás léphet fel.

- Figyeljen arra, a papír ne haladja meg a papírtöltés maximum jelzését.

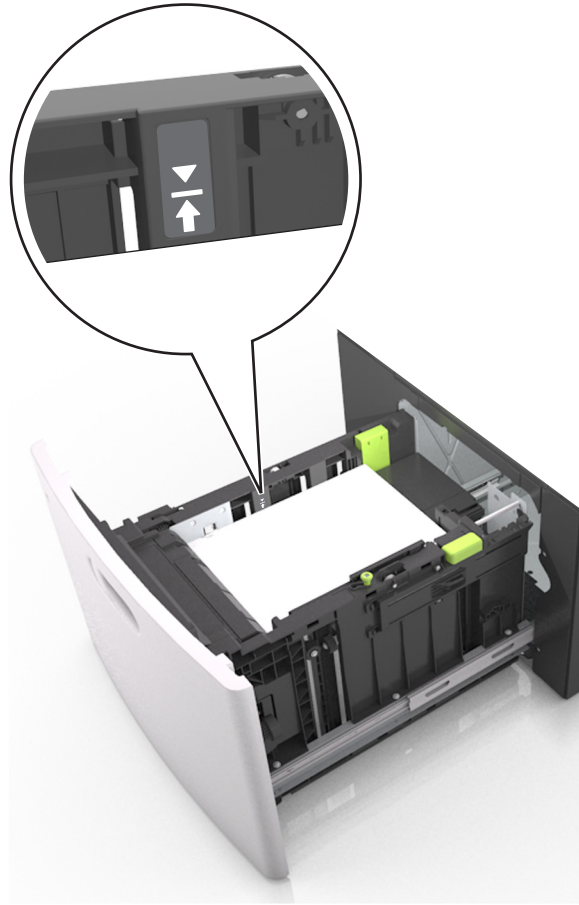

Figyelem – sérülésveszély: A tálca túltöltése papírelakadást okozhat.

5 Helyezze vissza a tálcát.

Megj.: Nyomja lefelé a papírköteget tálca behelyezése közben.

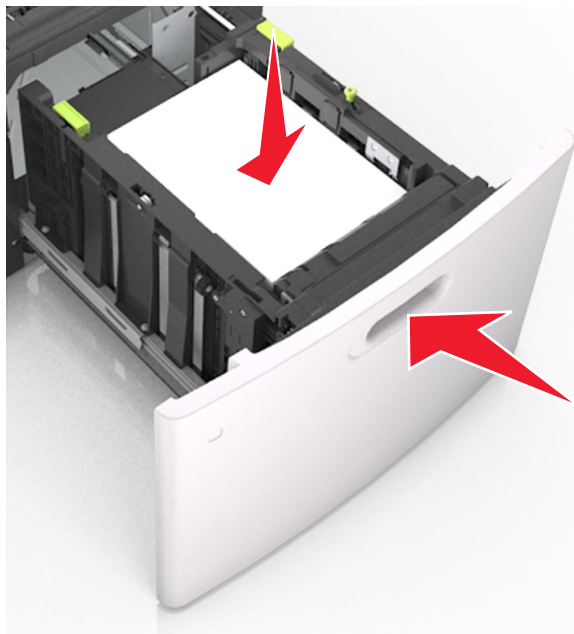

6 Állítsa be a nyomtató kezelőpaneljének Papír menüjében a papírtípust és -méretet úgy, hogy az megegyezzen a tálcába töltött papírral.

Megj.: A papírelakadások és a nem megfelelő minőségű nyomtatás elkerülése érdekében a megfelelő papírméretet és -típust állítsa be.

A többfunkciós adagoló betöltése

1 Nyissa le a multifunkciós adagoló ajtaját.

Megj.: Nyomtatás közben ne töltsen be és ne zárja le a többfunkciós adagolót.



2 Húzza ki a többcélú adagoló hosszabbítóját.

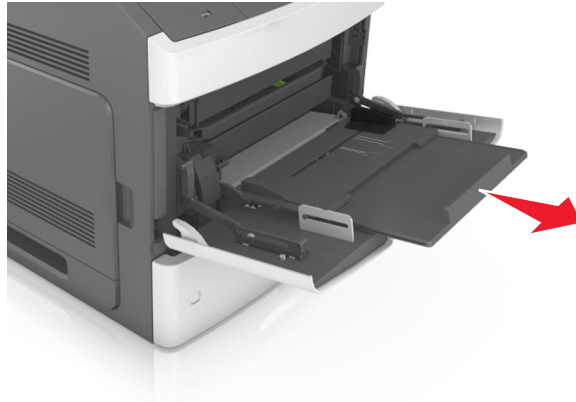

Megj.: Irányítsa a hosszabbítót finoman úgy, hogy a többcélú adagoló teljesen ki legyen bővítve, és nyitva legyen.

3 Csúsztassa a papírszélesség-vezetőket a megfelelő pozícióba a betöltendő papírmérethez.

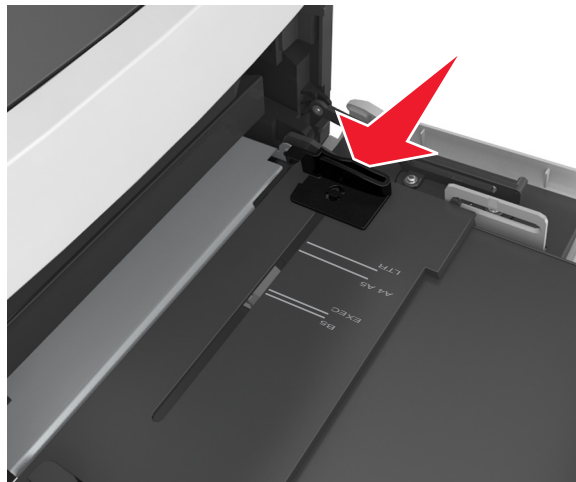

Megj.: Használja a tálca alján lévő papírméret-mutatókat, amelyek a vezetőik beállítását segítik.

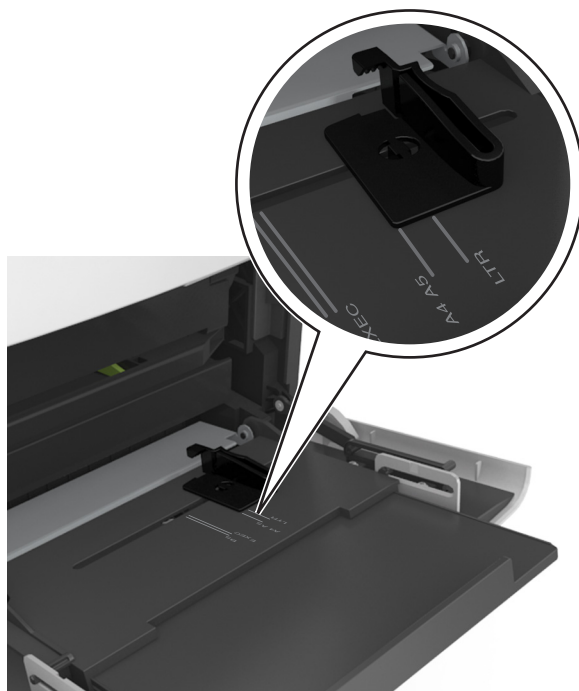

4 Készítse elő a papírt vagy speciális hordozót a betöltéshez.

- Hajlítsa meg és legyezze meg párszor a papírköteget, hogy a papírlapok ne tapadjanak össze. Ne hajtsa meg, és ne gyűrje össze a papírt. Egyenesítse ki a köteg szélét egy egyenes felületen.

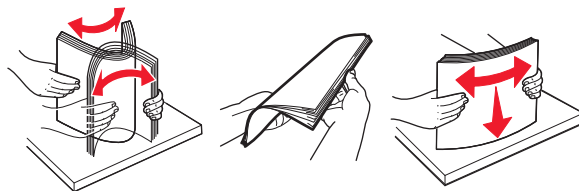

- Tartsa az írásvetítő-fóliákat a szélüknél, és legyezze meg őket. Egyenesítse ki a köteg szélét egy egyenes felületen.

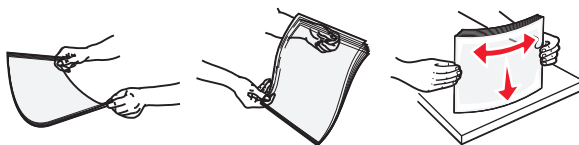

Megj.: Óvakodjon az írásvetítő-fóliák nyomtatási oldalának megérintésétől. Ügyeljen rá, hogy ne karcolja meg őket.

- Hajlítsa meg és legyezze meg párszor a borítékköteget, hogy a borítékok ne tapadjanak össze. Egyenesítse ki a köteg szélét egy egyenes felületen.



5 Adagolja be a papírt vagy speciális hordozót.

Megj.: Csúsztassa finoman a köteget ütközésig a többcélú adagolóba.

- Egyszerre csak egy méretű és egy típusú papírt vagy speciális hordozót töltsön be.
- Győződjön meg arról, hogy a papír a többfunkciós adagolóban nem szorul, egyenesen fekszik, nem számárfüles és nem gyűrődött.
- A fejléc betöltése változó attól függően, hogy használatban van-e egy külön megvásárolható kapcsoló kiadóegység.

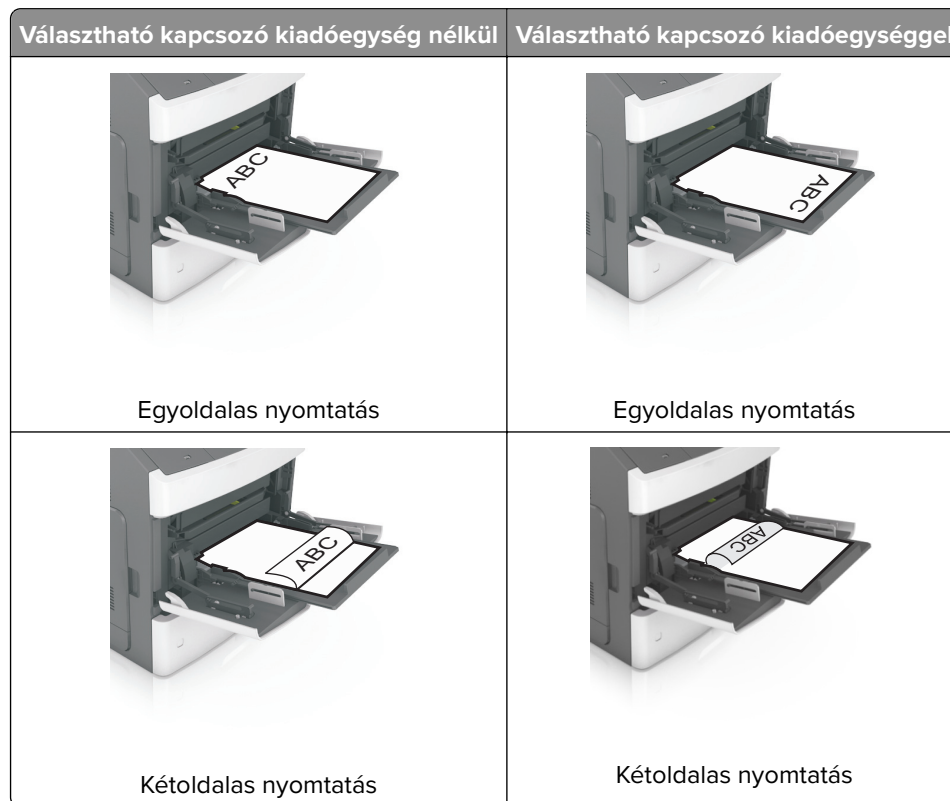

- Ha előre lyukasított papírt tölt be a kapcsoló kiadóegységgel való használathoz, ellenőrizze, hogy a papír hosszú éle mentén lévő lyukak a tálca megfelelő oldalán legyenek.

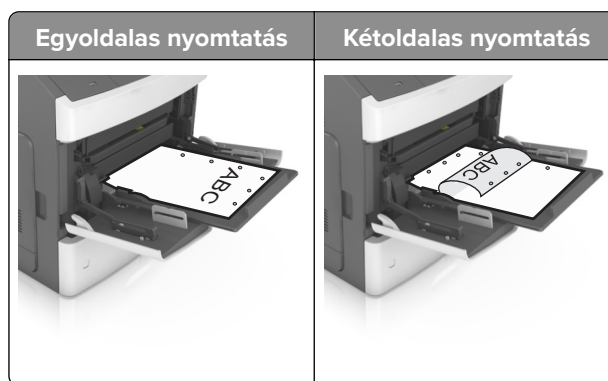

Megj.: Ha a papír hosszú éle mentén kialakított lyukak a tálca bal oldalán vannak, akkor elakadás léphet fel.

- Helyezze a borítékokat a többcélú adagoló bal oldalához a hajtókákkal felfelé.



Figyelem – sérülésveszély: Soha ne használjon bélyegekkel, kapcsokkal, tűzőkkel, ablakokkal, bevonatos betéttel vagy öntapadós ragasztóval ellátott borítékokat. Ilyen borítékok kárt tehetnek a nyomtatóban.

- Figyeljen arra, hogy a papír vagy speciális hordozó a papírtöltés maximum jelzése alatt legyen.

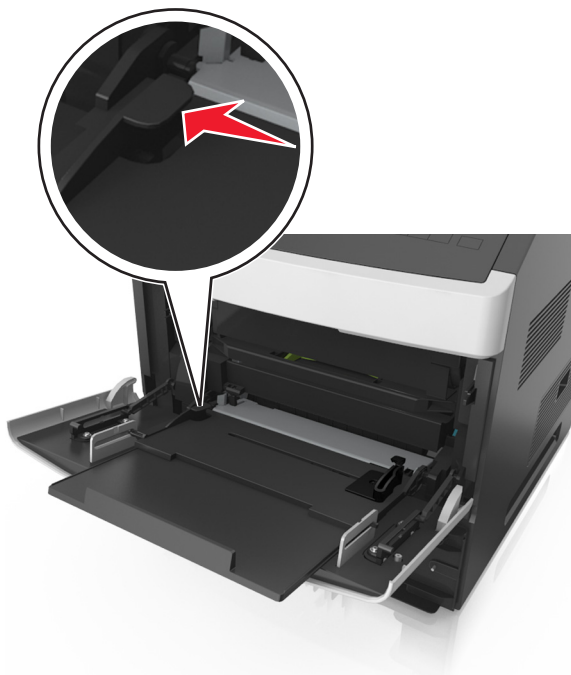

Figyelem – sérülésveszély: Az adagoló túltöltése papírelakadást okozhat.

6 Egyéni vagy Universal méretű papír használata esetén úgy állítsa be a szélességvezetőket, hogy finoman hozzáérjenek a papírköteg széléhez.

7 Ellenőrizze, hogy a nyomtató kezelőpaneljének Papír menüjében megadott papírméret és -típus beállítás megegyezik-e a tálcába töltött papírral.

Megj.: A papírelakadások és a nem megfelelő minőségű nyomtatás elkerülése érdekében a megfelelő papírméretet és -típust állítsa be.

Tálcák összekapcsolása és bontása

Tálcák összekapcsolása és bontása

1 Nyisson meg egy webböngészőt, és írja be a nyomtató IP-címét a címmezőbe.

Megjegyzések:

- Tekintse meg a nyomtató IP-címét a nyomtató főképernyőjén. Az IP-cím számok négyelemű, pontokkal elválasztott halmaza, például 123.123.123.123.
- Ha használ proxykiszolgálót, átmenetileg tiltsa le a weboldal megfelelő betöltése érdekében.

2 Kattintson a **Beállítások > Papír menü** elemre.

3 Módosítsa az összekapcsolni kívánt tálcák papírméret és papírtípus beállításait.

- Tálcák összekapcsolásához ellenőrizze, hogy a tálca papírmérete és -típusa egyezzen meg a másik tálcára beállítottal.
- Tálcák összekapcsolásának megszüntetéséhez ellenőrizze, hogy a tálca papírmérete vagy -típusa *nem* egyezzen meg a másik tálcára beállítottal.

4 Kattintson a **Küldés** gombra.

Megj.: A papírméret- és papírtípus-beállítások a nyomtató kezelőpaneljéről is módosíthatók. További információkért, lásd: [“A papírméret és a papírtípus beállítása” itt: 93. oldal.](#)

Figyelem – sérülésveszély: A tálcába helyezett papírnak meg kell felelnie a nyomtatóban megadott papírtípusnak. Az égetőhenger hőmérséklete ugyanis a beállított papírtípustól függ. Nyomtatási hibák léphetnek fel, ha a beállításokat nem konfigurálják megfelelően.

Egyéni név létrehozása papírtípushoz

A beágyazott webkiszolgáló használata

1 Nyisson meg egy webböngészőt, és írja be a nyomtató IP-címét a címmezőbe.

Megjegyzések:

- Tekintse meg a nyomtató IP-címét a nyomtató főképernyőjén. Az IP-cím számok négyelemű, pontokkal elválasztott halmaza, például 123.123.123.123.
- Ha használ proxykiszolgálót, átmenetileg tiltsa le a weboldal megfelelő betöltése érdekében.

2 Kattintson a **Beállítások > Papír menü > Egyéni nevek** lehetőségre.

3 Válasszon ki egyéni nevet, majd adjon meg egy egyéni papírnevet.

4 Kattintson a **Küldés** gombra.

5 Kattintson az **Egyéni típusok** elemre és ellenőrizze, hogy az új egyéni papírtípus neve felülírta-e az egyéni nevet.

A nyomtató kezelőpaneljének használata

1 Lépjen a kezdőképernyőről a következő elemhez:



> **Papír menü** > **Egyéni nevek**

2 Válasszon ki egyéni nevet, majd adjon meg egy egyéni papírnevet.

3 Érintse meg a  ikont.

4 Érintse meg az **Egyéni típusok** elemet és ellenőrizze, hogy az új egyéni papírtípus neve felülírta-e az egyéni nevet.

Egyéni papírtípus hozzárendelése

A beágyazott webkiszolgáló használata

Rendeljen egyéni papírtípusnevet a tálcához a tálcák összekapcsolásakor vagy az összekapcsolás bontásakor.

1 Nyisson meg egy webböngészőt, és írja be a nyomtató IP-címét a címmezőbe.

Megjegyzések:

- Tekintse meg a nyomtató IP-címét a nyomtató főképernyőjén. Az IP-cím számok négyelemű, pontokkal elválasztott halmaza, például 123.123.123.123.
- Ha használ proxykiszolgálót, átmenetileg tiltsa le a weboldal megfelelő betöltése érdekében.

2 Kattintson a **Beállítások** > **Papír menü** > **Egyéni típusok** lehetőségre.

3 Válasszon ki egyéni papírtípusnevet, majd válasszon papírtípust

Megj.: A Papír a gyári alapértelmezett papírtípus az összes, felhasználó által meghatározott egyéni névhez.

4 Kattintson a **Küldés** gombra.

A nyomtató kezelőpaneljének használata

1 Lépjen a kezdőképernyőről a következő elemhez:



> **Papír menü** > **Egyéni típusok**

2 Válasszon ki egyéni papírtípusnevet, majd válasszon papírtípust

Megj.: A Papír a gyári alapértelmezett papírtípus az összes, felhasználó által meghatározott egyéni névhez.

3 Érintse meg a  ikont.

Nyomtatás

Dokumentum nyomtatása

Nyomtatás a számítógépről

Megj.: Címkék, kártyák és borítékok esetén a dokumentum kinyomtatása előtt állítsa be a nyomtatón a papír méretét és típusát.

- 1 Nyissa meg a Nyomtatás párbeszédablakot úgy, hogy közben meg van nyitva a nyomtatandó dokumentum.
- 2 Szükség esetén módosítson a beállításokon.
- 3 Nyomtassa ki a dokumentumot.

Űrlapok nyomtatása

- 1 Lépjen a kezdőképernyőről a következő elemhez:
Űrlapok és kedvezmények > válassza ki az űrlapot > **Nyomtatás**
- 2 Szükség szerint konfigurálja a nyomtatási beállításokat.
- 3 Küldje el a nyomtatási munkát a nyomtatóra.

A festék sötétségének beállítása

A beágyazott webkiszolgáló használata

- 1 Nyisson meg egy webböngészőt, és írja be a nyomtató IP-címét a címmezőbe.

Megjegyzések:

- Tekintse meg a nyomtató IP-címét a nyomtató főképernyőjén. Az IP-cím számok négyelemű, pontokkal elválasztott halmaza, például 123.123.123.123.
- Ha használ proxykiszolgálót, átmenetileg tiltsa le a weboldal megfelelő betöltése érdekében.

- 2 Kattintson a **Beállítások** > **Nyomtatási beállítások** > **Minőség menü** > **Festék sötétsége** pontra.
- 3 Módosítsa a beállítást, majd kattintson a **Küldés** gombra.

A nyomtató kezelőpaneljének használata

- 1 Lépjen a kezdőképernyőről a következő elemhez:



> **Beállítások** > **Nyomtatási beállítások** > **Minőség menü** > **Festék sötétsége**

- 2 Módosítsa a beállítást, majd érintse meg a  elemet.

Nyomtatás flash-meghajtóról

Nyomtatás flash-meghajtóról

Megjegyzések:

- A titkosított PDF-fájlok nyomtatása előtt a rendszer kérni fogja, hogy adja meg a fájl jelszavát a nyomtató kezelőpaneljén.
- Nem nyomtathat olyan fájlokat, amelyekhez nem rendelkezik nyomtatási jogosultsággal.

1 Helyezzen be egy flash-meghajtót az USB-portba.



Megjegyzések:

- Ha csatlakoztatva van flash meghajtó, megjelenik egy flash meghajtó ikon a főképernyőn.
- Ha a flash-meghajtót olyankor helyezi be, amikor a nyomtató felhasználói beavatkozást igényel, például elakadás történt, a nyomtató nem veszi figyelembe a flash-meghajtót.
- Ha a flash-meghajtót olyankor helyezi be, amikor a nyomtató más nyomtatási feladatokat dolgoz fel, a **Foglalt** üzenet jelenik meg. A nyomtatási feladatok feldolgozása után lehetséges, hogy meg kell tekintenie a felfüggesztett feladatokat, hogy dokumentumokat tudjon nyomtatni a flash-meghajtóról.

Figyelem – sérülésveszély: Memóriaeszköztől való nyomtatás, olvasás vagy írás közben ne érjen hozzá a nyomtatóhoz vagy a memóriaeszközhöz az ábrán jelzett részen. Ellenkező esetben adatvesztés történhet.



2 A nyomtató kezelőpaneljén érintse meg a kinyomtatni kívánt dokumentumot.

3 Érintse meg a nyilakat a nyomtatási példányszám megadásához, majd érintse meg a **Nyomtatás** lehetőséget.

Megjegyzések:

- Ne távolítsa el a flash-meghajtót az USB-portból, amíg a dokumentum nyomtatása nem fejeződik be.
- Ha a kezdeti USB-menü képernyőből történő kilépés után a nyomtatóban hagyja a flash-meghajtót, a rajta lévő fájlok kinyomtatásához érintse meg a kezdőképernyő **Függő feladatok** elemét.

Támogatott flash-meghajtók és fájlípusok

Megjegyzések:

- A nagy sebességű USB flash-meghajtóknak támogatniuk kell a teljes sebességű szabványt. A kis sebességű USB-eszközök nem támogatottak.
- Az USB flash-meghajtóknak támogatniuk kell a FAT (File Allocation Table) rendszert. Az NTFS (New Technology File System) vagy más fájlrendszerrel formázott eszközök nem támogatottak.

Ajánlott flash-meghajtók	Fájlípus
<ul style="list-style-type: none"> • Lexar JumpDrive FireFly (512 MB és 1 GB méretben) • SanDisk Cruzer Micro (512 MB és 1 GB méretben) • Sony Micro Vault Classic (512 MB és 1 GB méretben) 	Dokumentumok: <ul style="list-style-type: none"> • .pdf • .xps Képek: <ul style="list-style-type: none"> • .dcx • .gif • .jpeg vagy .jpg • .bmp • .pcx • .tiff vagy .tif • .png • .fls

Nyomtatás mobileszkörről

Megj.: Győződjön meg róla, hogy a nyomtató és a mobileszköz ugyanahhoz a vezeték nélküli hálózathoz csatlakozik-e. A vezeték nélküli beállítások mobileszközén történő konfigurálásáról az eszközhöz mellékelt dokumentációban találhat bővebb tájékoztatást.

Nyomtatás mobileszkörről a Mopria nyomtatószolgáltatás használatával

A Mopria® nyomtatószolgáltatás egy mobilnyomtatási megoldást kínál az Android 4.4 vagy újabb rendszerű mobileszközök számára. Lehetőséget biztosít, hogy közvetlenül nyomtasson bármilyen Mopria-tanúsítvánnyal rendelkező nyomtató használatával.

Megj.: A nyomtatás előtt ellenőrizze, hogy a Mopria nyomtatószolgáltatás engedélyezve van-e.

- 1 Mobileszközének kezdőképernyőjéről indítson el egy kompatibilis alkalmazást.
- 2 Érintse meg a **Nyomtatás** elemet, majd válassza ki a nyomtatót.
- 3 Küldje el a nyomtatási munkát a nyomtatóra.

Nyomtatás mobileszkörről a Google Cloud Print szolgáltatás használatával

A Google Cloud Print egy mobilnyomtatási szolgáltatás, amely lehetővé teszi, hogy a mobileszközökön található, engedélyezett alkalmazások használatával nyomtathasson bármilyen Google Cloud Print-képes nyomtatóval.

- 1 Mobileszközének kezdőképernyőjéről indítson el egy engedélyezett alkalmazást.
- 2 Érintse meg a **Nyomtatás** elemet, majd válassza ki a nyomtatót.
- 3 Küldje el a nyomtatási munkát a nyomtatóra.

Nyomtatás mobileszkörről az AirPrint szolgáltatás használatával

Az AirPrint egy mobilnyomtatási megoldás, amely lehetővé teszi az Apple eszközökről közvetlenül egy AirPrint-tanúsítvánnyal rendelkező nyomtatóval történő nyomtatást.

Megj.: Az alkalmazást csak néhány Apple készülék támogatja.

- 1 Mobileszközének kezdőképernyőjéről indítson el egy kompatibilis alkalmazást.
- 2 Válasszon ki egy nyomtatni kívánt elemet, majd érintse meg a megosztás ikont.
- 3 Érintse meg a **Nyomtatás** elemet, majd válassza ki a nyomtatót.
- 4 Küldje el a nyomtatási munkát a nyomtatóra.

Nyomtatás mobileszközről a Lexmark Print használatával

A Lexmark Print segítségével lehetőség van dokumentumokat és képeket közvetlenül Lexmark eszközre küldeni.

1 Nyissa meg a dokumentumot, majd a Lexmark Printre küldje el vagy ossza meg a dokumentumot.

Megj.: Néhány harmadik fél által nyújtott alkalmazás nem támogatja a küldés vagy megosztás funkciót. További tudnivalók az alkalmazás dokumentációjában találhatóak.

2 Válassza ki az eszközt.

3 Nyomtassa ki a dokumentumot.

Bizalmas és más típusú függő feladatok nyomtatása

Nyomtatási feladatok tárolása a nyomtatóban

1 Lépjen a kezdőképernyőről a következő elemhez:



> **Biztonság** > **Bizalmas anyag nyomtatása** > a nyomtatási feladat típusának kiválasztása

Elem	Funkció
Érvényt. PIN max.	Azt korlátozza, hogy hányszor adható meg rossz PIN-kód. Megj.: A korlát elérésekor a nyomtató törli az adott felhasználónévhez és PIN-kódhoz tartozó nyomtatási feladatokat.
Bizalmas feladat lejárat	A nyomtatási feladatok visszatartása a számítógépen mindaddig, amíg a nyomtató kezelőpaneljén meg nem adják a PIN-kódot. Megj.: A PIN-kódot a számítógépen lehet beállítani. Négyjegyű számnak kell lennie, a következő számok használatával: 0–9.
Feladatismétlés lejárat	Nyomtatási feladatok kinyomtatása és eltárolása a nyomtató memóriájában.
Feladatellenőrzés lejárat	A nyomtatási feladat egy példányának kinyomtatása, miközben a nyomtató visszatartja a fennmaradó példányokat. Lehetővé teszi, hogy ellenőrizze, hogy megfelelő-e az első példány. Az összes példány kinyomtatása után a nyomtatási feladat automatikusan törlődik a nyomtató memóriájából.
Feladatmegőrzés lejárat	A nyomtatási feladatok eltárolása későbbi időpontban való nyomtatáshoz. Megj.: A nyomtatási feladatokat a nyomtató mindaddig tartja, amíg ki nem törli őket a Várakozó feladatok menüből.
Megjegyzések:	
<ul style="list-style-type: none"> • A Bizalmas, Ellenőrzés, Megőrzés, illetve Ismétlés típusú nyomtatási feladatok törölhetők, ha a nyomtatónak kiegészítő memóriára van szüksége további függő feladatok feldolgozásához. • Beállíthatja, hogy a nyomtató a memóriájában tárolja a nyomtatási feladatokat mindaddig, amíg a nyomtató vezérlőpaneljéről el nem indítja a nyomtatási feladatot. • Az összes nyomtatási feladatot, amelyet a felhasználó kezdeményez a nyomtatón, így hívják: <i>függő feladatok</i>. 	

2 Érintse meg a  ikont.

Felfüggesztett feladatok nyomtatása

- 1 Nyissa meg a Nyomtatás párbeszédablakot úgy, hogy közben meg van nyitva a nyomtatandó dokumentum.
- 2 Válassza ki a nyomtatót, majd végezze el a következő lépések valamelyikét:
 - Windows esetén kattintson a **Tulajdonságok** vagy a **Jellemzők** elemre, majd kattintson a **Nyomtatás és várakozás** lehetőségre.
 - Ha Macintosh-felhasználó, válassza a **Nyomtatás és várakozás** lehetőséget.
- 3 Válassza ki a nyomtatási feladat típusát.
- 4 Szükség esetén rendeljen hozzá egy felhasználónevet.
- 5 Küldje el a nyomtatási munkát a nyomtatóra.
- 6 Érintse meg a **Függő feladatok** ikont a nyomtató kezdőképernyőjén.
- 7 Küldje el a nyomtatási munkát a nyomtatóra.

Információs oldalak nyomtatása

Betűtípusminták listájának nyomtatása

- 1 Lépjen a kezdőképernyőről a következő elemhez:



> Jelentések > Betűtípusok nyomtatása

- 2 Érintse meg a **PCL betűtípusok** vagy a **PostScript betűtípusok** elemet.

Könyvtárlista nyomtatása

A könyvtárlista megjeleníti a flash-memóriában vagy a nyomtató merevlemezén tárolt erőforrásokat.

Lépjen a kezdőképernyőről a következő elemhez:



> Jelentések > Könyvtár nyomtatása

Nyomtatási feladat törlése

Nyomtatási feladat megszakítása a nyomtató kezelőpaneljéről

- 1 A kezdőképernyőn érintse meg a **Feladatok törlése** lehetőséget vagy nyomja meg a billentyűzetten ezt:



- 2 Válassza ki a megszakítandó nyomtatási feladatot, majd nyomja meg a  gombot.

- 3 A billentyűzet  gombját megnyomva visszatérhet a főképernyőre.

Nyomatási feladat törlése a számítógépről

Útmutatás Windows-felhasználók számára

- 1 Nyissa meg a nyomtatók mappát, majd válassza ki a nyomtatót.
- 2 Válassza ki a nyomtatási sorból azt a feladatot, amelyet le szeretne állítani, majd törölje.

Macintosh-felhasználók számára

- 1 Az Apple menü Rendszerbeállítások eleménél keresse meg a nyomtatóját.
- 2 Válassza ki a nyomtatási sorból azt a feladatot, amelyet le szeretne állítani, majd törölje.

A nyomtató kezelése

Tájékozódás speciális hálózati és rendszergazdai feladatokkal kapcsolatban

Ez a fejezet az Embedded Web Server segítségével elvégzendő alapvető rendszergazdai támogatási feladatokat ismerteti. A speciális terméktámogatási feladatokkal kapcsolatban tekintse át a *Szoftver és dokumentáció* CD-lemezen található *Hálózati útmutató* című dokumentumot, vagy látogasson el a weboldalra, és olvassa el az *Embedded Web Server – Security: Administrator's Guide (Beágyazott webkiszolgáló – Biztonság: Rendszergazdai kézikönyv)* című kiadványt a Lexmark támogatási webhelyén a <http://support.lexmark.com> címen.

A virtuális kijelző használata

- 1 Nyisson meg egy webböngészőt, és írja be a nyomtató IP-címét a címmezőbe.

Megjegyzések:

- Tekintse meg a nyomtató IP-címét a nyomtató főképernyőjén. Az IP-cím számok négyelemű, pontokkal elválasztott halmaz, például 123.123.123.123.
- Ha használ proxykiszolgálót, átmenetileg tiltsa le a weboldal megfelelő betöltése érdekében.

- 2 Ellenőrizze a képernyő bal felső sarkában látható virtuális kijelzőt.

A virtuális kijelző úgy működik, mint a nyomtató kezelőpaneljén található kijelző.

Kellékanyagok értesítésének konfigurálása a beágyazott webkiszolgáló használatával

Választható riasztások beállításával meghatározhatja, hogy a készülék milyen módon értesítse, ha a kellékanyagok kifogyóban vannak, azok szintje alacsony, nagyon alacsony, vagy elérték élettartamuk végét.

Megjegyzések:

- Választható riasztások beállíthatók a festékkazettára, a képalkotó egységre és a karbantartási készletre.

- Minden választható riasztás beállítható kifogyóban lévő, alacsony és nagyon alacsony szintre. Nem minden választható riasztás állítható be az élettartam vége kellékanyag-állapotra. A választható e-mail riasztás minden kellékanyag-állapotra elérhető.
- A még fennmaradó, a riasztást kiváltó kellékszint beállítható bizonyos kellékek esetében, bizonyos kellékanyag-állapotokra.

1 Nyisson meg egy webböngészőt, és írja be a nyomtató IP-címét a címezőbe.

Megjegyzések:

- Tekintse meg a nyomtató IP-címét a nyomtató főképernyőjén. Az IP-cím számok négyelemű, pontokkal elválasztott halmaz, például 123.123.123.123.
- Ha használ proxykiszolgálót, átmenetileg tiltsa le a weboldal megfelelő betöltése érdekében.

2 Kattintson a **Beállítások > Nyomtatási beállítások > Kellékanyagok értesítése** elemre.

3 Az egyes kellékanyagokra vonatkozó legördülő menüből válassza ki az alábbi értesítési beállítások valamelyikét:

Értesítés	Leírás
Ki	A nyomtató a megszokott módon viselkedik az összes kellékanyag-állapotban.
Csak e-mail	A nyomtató e-mail üzenetet generál, amikor az adott kellékanyag-állapotot eléri. A kellékanyag állapota megjelenik a menüoldalon és az állapotoldalon.
Vigyázat!	A nyomtató figyelmeztető üzenetet jelenít meg és e-mail üzenetet generál a kellékanyag-állapotról. A nyomtató nem áll le, amikor az adott kellékanyag-állapotot eléri.
Folytatható leállítás ¹	A nyomtató leállítja a feladatok feldolgozását, amikor az adott kellékanyag-állapotot eléri, és a felhasználónak a nyomtatás folytatásához meg kell nyomnia egy gombot.
Nem folytatható leállítás ^{1,2}	A nyomtató leállítja a feladatok feldolgozását, amikor az adott kellékanyag-állapotot eléri. A nyomtatás folytatásához cserélni kell a kellékanyagot.

¹ A nyomtató e-mail üzenetet generál a kellékanyag állapotáról, ha a kellékanyag-értesítés engedélyezve van.
² A nyomtató leáll bizonyos kellékanyagok kifogyása esetén a károsodás elkerülése érdekében.

4 Kattintson a **Küldés** gombra.

A bizalmas nyomtatási beállítások módosítása

1 Nyisson meg egy webböngészőt, és írja be a nyomtató IP-címét a címezőbe.

Megjegyzések:

- Tekintse meg a nyomtató IP-címét a nyomtató főképernyőjén. Az IP-cím számok négyelemű, pontokkal elválasztott halmaz, például 123.123.123.123.
- Ha használ proxykiszolgálót, átmenetileg tiltsa le a weboldal megfelelő betöltése érdekében.

2 Kattintson a **Beállítások > Biztonság > Bizalmas nyomt. beáll.** lehetőségre.

3 Beállítások módosítása:

- Adja meg, hogy maximum hányszor lehet próbálkozni a PIN-kód megadásával. Ha egy adott felhasználó túllépi ezt a számot, törlődik az adott felhasználóhoz tartozó összes feladat.
- Adj meg lejáratási időt a bizalmas nyomtatási feladatokhoz. Ha a felhasználó a megadott időn belül nem végzi el a kívánt nyomtatási feladatokat, törlődik az adott felhasználóhoz tartozó összes feladat.

4 A módosított beállítások mentéséhez kattintson a **Küldés** gombra.

Nyomtatóbeállítások másolása másik nyomtatóra

Megj.: Ez a funkció csak hálózati nyomtatók esetében érhető el.

1 Nyisson meg egy webböngészőt, és írja be a nyomtató IP-címét a címmezőbe.

Megjegyzések:

- Tekintse meg a nyomtató IP-címét a nyomtató főképernyőjén. Az IP-cím számok négyelemű, pontokkal elválasztott halmaza, például 123.123.123.123.
- Ha használ proxykiszolgálót, átmenetileg tiltsa le a weboldal megfelelő betöltése érdekében.

2 Kattintson a **Nyomtatóbeállítások másolása** lehetőségre.

3 A nyelv módosításához válasszon egy nyelvet a legördülő listából, majd kattintson a **Kattintson ide a nyelv módosításához** lehetőségre.

4 Kattintson a **Nyomtatóbeállítások** lehetőségre.

5 Adja meg a forrás- és célnyomtató IP-címét.

Megj.: Ha célnyomtatót kíván hozzáadni vagy eltávolítani, kattintson a **Cél IP megadása** vagy a **Cél IP eltávolítása** lehetőségre.

6 Kattintson a **Nyomtatóbeállítások másolása** lehetőségre.

A menübeállítás oldal nyomtatása

Lépjen a kezdőképernyőről a következő elemhez:



> **Jelentések > Menübeállítások oldal**

Hálózatbeállítási oldal nyomtatása

Ha a nyomtató a hálózathoz csatlakozik, nyomtasson ki egy hálózatbeállítási oldalt a hálózati kapcsolat ellenőrzéséhez. Az oldal ezenfelül fontos, a hálózati nyomtatási konfiguráció megoldását segítő információkat is tartalmaz.

1 Lépjen a kezdőképernyőről a következő elemhez:



> **Jelentések > Hálózatbeállítási oldal**

2 Ellenőrizze a hálózatbeállítási oldal első szakaszát, és győződjön meg róla, hogy az állapot értéke a Csatlakoztatva.

Ha az állapot értéke Nincs csatlakoztatva, akkor lehet, hogy a hálózati csatlakozó nem aktív, vagy a hálózati kábel hibásan működik. Lépjen kapcsolatba a rendszergazdával a megoldás érdekében, majd nyomtasson ki egy másik hálózatbeállítási oldalt.

Az alkatrészek és kellékek állapotának ellenőrzése

Megjegyzések:

- Az egyes mércék megjelenítik az adott kellékanyag vagy alkatrész hátralévő élettartamát.
- A kellékek élettartamának becslése Letter vagy A4-es méretű, egyoldalas, sima papírra való nyomtatást feltételez.

Az alkatrészek és kellékanyagok állapotának ellenőrzése a nyomtató kezelőpaneljén

A kezdőképernyőn válassza a **Status/Supplies (Állapot/Kellékek) > View Supplies (Kellékek megtekintése)** lehetőséget.

Az alkatrészek és kellékanyagok állapotának ellenőrzése az Embedded Web Server segítségével

Megj.: Győződjön meg róla, hogy a számítógép és a nyomtató ugyanahhoz a hálózathoz csatlakozik.

- 1 Nyisson meg egy webböngészőt, és írja be a nyomtató IP-címét a címmezőbe.

Megjegyzések:

- Tekintse meg a nyomtató IP-címét a főképernyőn. Az IP-cím számok négyelemű, pontokkal elválasztott halmaz, például 123.123.123.123.
- Ha használ proxykiszolgálót, átmenetileg tiltsa le a weboldal megfelelő betöltése érdekében.

- 2 Kattintson a **Készülék állapota > További részletek** pontra.

Energiatakarékosság

A gazdaságos mód használata

- 1 Nyisson meg egy webböngészőt, és írja be a nyomtató IP-címét a címmezőbe.

Megjegyzések:

- Tekintse meg a nyomtató IP-címét a nyomtató főképernyőjén. Az IP-cím számok négyelemű, pontokkal elválasztott halmaz, például 123.123.123.123.
- Ha használ proxykiszolgálót, átmenetileg tiltsa le a weboldal megfelelő betöltése érdekében.

- 2 Kattintson a **Beállítások > Általános beállítások > Gazdaságos mód** lehetőségre.

- 3 Válasszon egy beállítást.

Elem	Funkció
Ki	Minden beállításhoz a gazdaságos módhoz társított gyári beállításokat használja. Megjegyzések: <ul style="list-style-type: none"> Más üzemmódok kiválasztott állapotában módosított beállítások visszaállításra kerülnek a gyári alapbeállításokra. A Ki beállítás támogatja a nyomtató megadott teljesítményadatait.
Energia	Csökkenti az energia felhasználást különösképpen akkor, ha a nyomtatót nem használja. Megjegyzések: <ul style="list-style-type: none"> A nyomtató motorjai addig nem indulnak el, amíg a dokumentum nem áll készen a nyomtatásra. Az első oldal kinyomtatása egy rövid várakozási idő után kezdődik meg. A nyomtató egy perc tétlenség után Alvó üzemmódba vált át. A nyomtató kijelzője kikapcsolódik, amikor a nyomtató Alvó üzemmódban van. A kapcsoló kiadóegység és egyéb kiadóegységek jelzőfényei kikapcsolódnak, amikor a nyomtató Alvó üzemmódban van.
Energia/papír	Minden beállításhoz az energiatakarékos módhoz és a papír módhoz társított beállításokat használja.
Normál papír	Engedélyezi az automatikus kétoldalas nyomtatási funkciót.

4 Kattintson a **Küldés** gombra.

A nyomtatózaj csökkentése

Engedélyezze a csendes módot a nyomtató által keltett hangok csökkentéséhez.

1 Nyisson meg egy webböngészőt, és írja be a nyomtató IP-címét a címmezőbe.

Megjegyzések:

- Tekintse meg a nyomtató IP-címét a nyomtató főképernyőjén. Az IP-cím számok négyelemű, pontokkal elválasztott halmaza, például 123.123.123.123.
- Ha használ proxykiszolgálót, átmenetileg tiltsa le a weboldal megfelelő betöltése érdekében.

2 Kattintson a **Beállítások > Általános beállítások > Csendes üzemmód** lehetőségre.

3 Válasszon egy beállítást.

Elem	Funkció
Be	Nyomtatózaj csökkentése. Megjegyzések: <ul style="list-style-type: none"> A nyomtatási feladatok csökkentett sebességgel lesznek végrehajtva. A nyomtató motorjai addig nem indulnak el, amíg a dokumentum nem áll készen a nyomtatásra. Az első oldal kis késéssel lesz kinyomtatva. A riasztásvezérlés és a kazettariasztás hangja ki van kapcsolva. A nyomtató figyelmen kívül hagyja a Speciális indítás parancsot.
Ki	A gyári alapbeállításokat használja. Megj.: Ez a beállítás támogatja a nyomtató megadott teljesítményadatait.

4 Kattintson a **Küldés** gombra.

Az alvó üzemmód beállítása

1 Lépjen a kezdőképernyőről a következő elemhez:



> **Beállítások** > **Általános beállítások** > **Időtűlések** > **Alvó üzemmód**

2 Az Alvó üzemmód mezőben válassza ki, hogy hány percig lehet a nyomtató tétlen, mielőtt alvó üzemmódra vált.

3 Alkalmazza a módosításokat.

Befagyasztott üzemmód használata

A befagyasztott üzemmód rendkívül alacsony energiafelhasználású üzemmód.

Megjegyzések:

- Alapértelmezés szerint a nyomtató 3 nap után lép befagyasztott üzemmódba.
- Ellenőrizze, hogy a nyomtató felébredt-e a Befagyasztott üzemmódból, mielőtt nyomtatási feladatot küldene. Hardveres újraindítás vagy az Alvó gomb hosszú lenyomása felébreszti a nyomtatót a Befagyasztott üzemmódból.
- Ha a nyomtató Befagyasztott üzemmódban van, akkor a beágyazott webkiszolgáló le van tiltva.

1 Lépjen a kezdőképernyőről a következő elemhez:



> **Beállítások** > **Általános beállítások**

2 Érintse meg a **Nyomja meg az Alvás gombot** vagy a **Tartsa lenyomva az Alvás gombot** elemet.

3 Érintse meg a **Hibernálás** >  elemet.

Gyári alapértelmezett értékek visszaállítása

Ha szeretné megőrizni a jelenlegi menübeállítások listáját, a gyári alapértékek visszaállítása előtt nyomtassa ki a menübeállítások oldalát. További információkért, lásd: [“A menübeállítás oldal nyomtatása” itt: 123. oldal.](#)

Ha átfogóbb módszert szeretne a nyomtató gyári alapértékek visszaállítására, hajtsa végre az Összes beállítás törlése parancsot. További információkért, lásd: [“Nem felejtő memória törlése” itt: 128. oldal.](#)

Figyelem – sérülésveszély: A gyári alapértékek visszaállítása a nyomtató legtöbb beállítását visszaállítja az eredeti gyári alapértékekre. Kivételt jelent a megjelenítés nyelve, az egyedi méretek és üzenetek, valamint a hálózat/port menübeállítások. A RAM-ban tárolt valamennyi letöltés törlésre kerül. Mindez nem érinti a flash memóriában, illetve a nyomtató merevlemezén tárolt letöltéseket.

Lépjen a kezdőképernyőről a következő elemhez:



> **Beállítások** > **Általános beállítások** > **Gyári alapbeállítások** > **Visszaállítás most** >



A nyomtató biztonsága

A biztonsági zár funkció használata

A nyomtató biztonsági zár funkcióval van ellátva. Ha a legtöbb laptop számítógéppel kompatibilis zár van beszerelve, a nyomtató zárolva van. Zárolt állapotban a vezérlő alaplapjának védőlemezt és a vezérlő alaplapját nem lehet eltávolítani. Szereljen a nyomtatóhoz egy biztonsági zárat a jelzett helyre.



Törölhetőségi nyilatkozat

A nyomtató többféle memóriát tartalmaz, melyek képesek eszköz- és hálózatbeállítások, valamint felhasználói adatok tárolására.

Memóriatípus	Leírás
Felejtő memória	A nyomtató szabványos közvetlen elérésű memóriát (RAM) használ az adatok puffereléséhez egyszerű nyomtatási feladatok végrehajtása során.
Nem felejtő memória	A nyomtató a következő kétféle nem felejtő memóriát használhatja: EEPROM és NAND (flash-memória). Mindkét típus használható az operációs rendszerek, eszközbeállítások, hálózati információk, címjegyzék beállítások, valamint beépített megoldások tárolására.
Merevlemez-memória	Néhány nyomtatóban található merevlemez. A nyomtató-merevlemez eszközspecifikus feladatokhoz van kialakítva. Segítségével az eszközön komplex nyomtatási feladatok puffereelt felhasználói adatai, űrlapadatok és betűtípusadatok tárolhatók.

A következő körülmények esetén törölje a telepített nyomtatómemóriák tartalmát:

- A nyomtató szétszerelés alatt áll.
- A nyomtató-merevlemez cserélik.
- Átszállítják a nyomtatót egy másik részlegbe vagy helyre.
- A nyomtatót egy külső szolgáltató javítja.
- Elszállítják a nyomtatót a helyszínről javítás céljából.
- Értékesítik a nyomtatót egy másik szervezet számára.

Nyomtató-merevlemez kidobása

Megj.: Egyes nyomtatótípusokban nincs merevlemez.

A fokozott biztonságú környezetekben szükség lehet további lépések megtételére annak biztosítása érdekében, hogy a nyomtató merevlemezén tárolt bizalmas adatokhoz ne lehessen hozzáférni, ha a nyomtatót vagy a merevlemezét eltávolították a helyszínről.

- **Lemágnesezés** – Mágneses mezővel töltik fel a merevlemez, ami törli a tárolt adatokat.
- **Összetörés**—Fizikailag összenyomja a merevlemez, ami összetöri és olvashatatlanná teszi az összetevő részeket
- **Őrlés**—Fizikailag apró fémdarabokra vágja a merevlemez

Megj.: Bár a legtöbb adat elektronikus úton törölhető, az egyetlen garancia arra, hogy az összes adat teljes mértékben törlődött, az, hogy fizikailag megsemmisítenek minden olyan merevlemez, amelyen adatok vannak.

Felejtő memória törlése

A nyomtatóra telepített felejtő memóriának (RAM) áramforrásra van szüksége az adatok megőrzéséhez. A pufferelt adatok törléséhez egyszerűen kapcsolja ki a nyomtatót.

Nem felejtő memória törlése

Az egyéni beállítások, eszköz- és hálózati beállítások, biztonsági beállítások és beágyazott megoldások törléséhez kövesse az alábbi lépéseket:

- 1** Kapcsolja ki a nyomtatót.
- 2** Tartsa lenyomva a billentyűzet **2** és a **6** gombját a nyomtató bekapcsolása közben. Csak akkor engedje fel a gombokat, amikor a folyamatjelző sávot tartalmazó képernyő megjelenik.
A nyomtatón a bekapcsolási műveletsor végrehajtását követően megjelenik a Konfiguráció menü. Ha a nyomtató teljesen be van kapcsolva, a nyomtató kijelzőjén a normál kezdőképernyő-ikonok helyett megjelenik a funkciók listája.

- 3** Érintse meg az **Összes beállítás törlése** elemet.

A művelet folyamán a nyomtató többször újraindul.

Megj.: Az Összes beállítás törlése parancs biztonságosan eltávolítja az eszközbeállításokat, megoldásokat, feladatokat és jelszavakat a nyomtató memóriájából.

- 4** Érintse meg a **Vissza > Kilépés a konfigurációs menüből** elemet.

A nyomtató visszaállítással történő bekapcsolást hajt végre, majd normál üzemmódra áll vissza.

A nyomtató merevlemez memóriájának törlése

Megjegyzések:

- Egyes nyomtatótípusokban nincs merevlemez.
- Ha az Ideiglenes adatfájlok törlése funkció konfigurálva van a nyomtató menüiben, akkor lehetőség van a nyomtatási feladatok után megmaradt bizalmas anyagok eltávolítására, a törlésre kijelölt fájlok biztonságos felülírásával.

A nyomtató kezelőpaneljének használata

- 1 Kapcsolja ki a nyomtatót.
- 2 Tartsa lenyomva a **2** és a **6** gombot a nyomtató bekapcsolása közben. Csak akkor engedje fel a gombokat, amikor a folyamatjelző sávot tartalmazó képernyő megjelenik.
A nyomtatón a bekapcsolási művelet sor végrehajtását követően megjelenik a Konfiguráció menü. A nyomtató bekapcsolása után az érintőképernyő megjeleníti a funkciók listáját.
- 3 Érintse meg a **Lemez törlése** elemet, majd érintse meg az egyiket a következők közül:
 - **Lemez törlése (gyors)** – Ezzel egyetlen lépésben felülírható nullákkal a teljes tartalom.
 - **Lemez törlése (biztonságos)** – A nyomtató merevlemezének felülírása véletlenszerű bitmintázatokkal történik több alkalommal, majd ezt egy ellenőrző menet követi. A biztonságos felülírás kompatibilis a merevlemez adatainak biztonságos törléséről szóló DoD 5220.22-M szabvány előírásaival. A magas bizalmassági szintű anyagokat ezzel a módszerrel kell törölni.
- 4 Érintse meg az **Igen** elemet, ha folytatni kívántja a lemeztörlést.

Megjegyzések:

- A lemeztörlés előrehaladását állapotsáv jelzi.
- A lemez törlése néhány perctől akár több mint egy óráig is eltarthat, és ezalatt a nyomtató nem vehető igénybe egyéb felhasználói feladatokra.

- 5 Érintse meg a **Vissza > Kilépés a konfigurációs menüből** elemet.

A nyomtató visszaállítással történő bekapcsolást hajt végre, majd normál üzemmódra áll vissza.

Nyomtató merevlemez-titkosításának konfigurálása

A merevlemez titkosításának bekapcsolásával megakadályozható a bizalmas adatok elvesztése, ha a nyomtatót vagy annak merevlemezét esetleg ellopnák.

Megj.: Egyes nyomtatótípusokban nincs merevlemez.

A beágyazott webkiszolgáló használata

- 1 Nyisson meg egy webböngészőt, és írja be a nyomtató IP-címét a címmezőbe.

Megjegyzések:

- Tekintse meg a nyomtató IP-címét a nyomtató főképernyőjén. Az IP-cím számok négyelemű, pontokkal elválasztott halmaza, például 123.123.123.123.

- Ha használ proxykiszolgálót, átmenetileg tiltsa le a weboldal megfelelő betöltése érdekében.

2 Kattintson a **Beállítások > Biztonság > Lemeztitkosítás** lehetőségre.

Megj.: A Lemeztitkosítás csak akkor jelenik meg a Biztonság menüben, ha a nyomtató formázott és hibátlan merevlemez tartalmaz.

3 A Lemeztitkosítás menüben válassza a **Bekapcsolás** elemet.

Megjegyzések:

- A lemez titkosításának bekapcsolásával törlődik a nyomtató merevlemezének tartalma.
- A lemez titkosítása néhány perctől akár több mint egy óráig is eltarthat, és ezalatt a nyomtató nem vehető igénybe más feladatokra.

4 Kattintson a **Küldés** gombra.

A nyomtató kezelőpaneljének használata

1 Kapcsolja ki a nyomtatót.

2 Tartsa lenyomva a **2** és a **6** gombot a nyomtató bekapcsolása közben. Csak akkor engedje fel a gombokat, amikor a folyamatjelző sávot tartalmazó képernyő megjelenik.

A nyomtatón a bekapcsolási művelet végrehajtását követően megjelenik a Konfiguráció menü. Ha a nyomtató teljesen be van kapcsolva, a nyomtató kijelzőjén megjelenik a funkciók listája.

3 Érintse meg a **Lemeztitkosítás > Bekapcsolás** lehetőséget.

Megj.: A lemez titkosításának bekapcsolásával törlődik a nyomtató merevlemezének tartalma.

4 Érintse meg az **Igen** elemet, ha a lemeztörléssel folytatni kívánja a műveletet.

Megjegyzések:

- A titkosítási folyamat közben ne kapcsolja ki a nyomtatót. Ez adatok elvesztését eredményezheti.
- A lemez titkosítása néhány perctől akár több mint egy óráig is eltarthat, és ezalatt a nyomtató nem vehető igénybe más feladatokra.
- A lemeztörlés folyamatának állapotát ekkor egy jelzősáv kezdi mutatni. A lemeztitkosítás végeztével a nyomtató visszatér a Bekapcsolás/Kikapcsolás képernyőhöz.

5 Érintse meg a **Vissza > Kilépés a konfigurációs menüből** elemet.

A nyomtató visszaállítással történő bekapcsolást hajt végre, majd normál üzemmódra áll vissza.

A nyomtató biztonsági adatainak megkeresése

A fokozott biztonságú környezetekben szükség lehet további lépések megtételére annak biztosítása érdekében, hogy a nyomtatóban tárolt bizalmas adatokhoz ne férhessenek hozzá illetéktelen személyek. További információért látogasson el a [Lexmark adatvédelmi weboldalára](#).

Az *Embedded Web Server– Security: Administrator’s Guide* című rendszergazdai útmutatóban további információkhoz juthat:

1 Keresse fel a www.lexmark.com webhelyet, majd lépjen a **Támogatás és letöltések >** pontra, és válassza ki a nyomtatóját.

2 Kattintson a **Kézikönyvek** fülre, majd válassza ki az *Embedded Web Server – Security: Administrator’s Guide* című dokumentumot.

Az MS812de használata

Információk a nyomtatóról

Nyomtatóbeállítások

Alapmodell

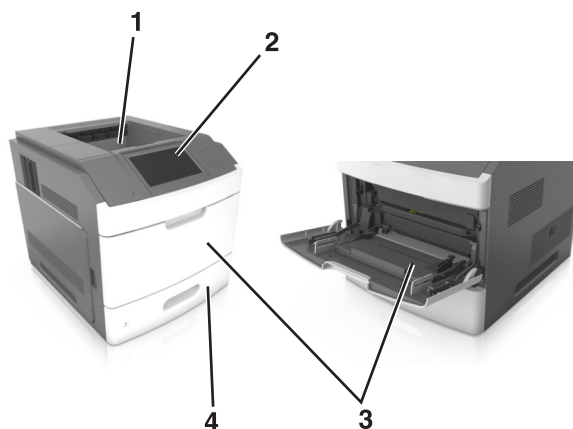

1	Normál rekesz
2	A nyomtató vezérlőpanelje
3	Többcélú adagoló
4	550 lapos normál tálca (1. tálca)

Teljesen konfigurált modell

⚠ VIGYÁZAT – LELÖKÉS VESZÉLYE: A padlóra helyezett összeállítások stabilitása érdekében kiegészítő berendezésre van szükség. Többféle bemeneti opció használatakor nyomtatóállvány vagy nyomtatótalapzat használata szükséges. Hasonló konfigurációjú nyomtató vásárlásakor további bútordarabokra is szükség lehet. További információkért lásd: www.lexmark.com/multifunctionprinters.

Az alábbi ábra a nyomtató által támogatott kiegészítő kiadóegységek és tálcák maximális számát mutatja. Egyéb konfigurációkra vonatkozó további információért látogasson el a weboldalunkra: www.lexmark.com/multifunctionprinters.



	Hardverkiegészítő	Alternatív hardverkiegészítő
1	Kapcsoló kiadóegység	<ul style="list-style-type: none"> • Kimeneti bővítő • 4 rekeszes postafiók • Kapcsoló-lyukasztó kiadóegység
2	4 rekeszes postafiók	<ul style="list-style-type: none"> • Kapcsoló kiadóegység • Kapcsoló-lyukasztó kiadóegység • Kimeneti bővítő
3	Görgős talp	Nincs
4	2100 lapos tálca	Nincs
5	550 lapos tálca	250 lapos tálca
6	250 lapos tálca	550 lapos tálca
7	4 rekeszes postafiók	Kimeneti bővítő
8	Kimeneti bővítő	4 rekeszes postafiók

A tűző, lyukasztó feldolgozót más kimeneti lehetőségekkel nem szabad kombinálni.

- Egy három opcionális kiadóegységgel rendelkező konfigurációban a kimeneti bővítő és a postafiók bármilyen sorrendben elhelyezhető.
- Két vagy több opcionális kiadóegységgel rendelkező konfigurációnál:
 - Mindig a kapcsoló kiadóegységnek kell felül lennie.
 - Mindig a nagy kapacitású kimeneti bővítőnek kell alul lennie.
 - A kimeneti bővítő az egyetlen kiegészítő, amely a nagy kapacitású kimeneti bővítő tetejére helyezhető.
- Kiegészítő tálcák használata esetén:
 - Mindig használjon görgős talpat, ha a nyomtató 2100 lapos tálcával van konfigurálva.
 - A 2100 lapos tálcának mindig a konfiguráció alján kell lennie.
 - A nyomtatóhoz legfeljebb négy kiegészítő tálca konfigurálható.
 - A kiegészítő, 250 és 550 lapos tálcák bármilyen sorrendben telepíthetők.

A nyomtató kezelőpaneljének használata

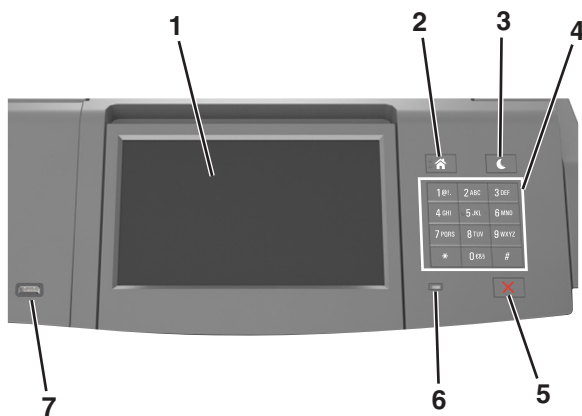

Elem	Funkció
1 Kijelző	<ul style="list-style-type: none"> • A nyomtató állapotának megtekintése. • A nyomtató beállítása és kezelése.
2 Kezdőlap gomb	Visszatérés a képernyőre.
3 Alvó gomb	<p>Alvó vagy Hibernált üzemmód engedélyezése.</p> <p>A nyomtatót Alvó üzemmódból a következőképpen ébresztheti fel:</p> <ul style="list-style-type: none"> • Nyomja meg, majd engedje el az Alvó gombot • Érintse meg a képernyőt, vagy nyomja meg bármelyik gombot. • Nyisson ki egy tálcát, fedelet vagy ajtót. • Küldjön egy nyomtatási feladatot a számítógépről. • Végezzon bekapcsolást visszaállítással, a fő tápkapcsolóval. • Csatlakoztasson eszközt az USB porthoz.
4 Billentyűzet	Számokat, betűket és szimbólumokat jelenít meg a nyomtatón.
5 Leállítás vagy Mégse gomb	Az összes nyomtatási tevékenység leállítása.
6 Jelzőfény	A nyomtató állapotának az ellenőrzése.

	Elem	Funkció
7	USB port	USB-s Bluetooth-adaptert vagy flash meghajtót csatlakoztathat a nyomtatóhoz. Megj.: Csak az elülső USB-port támogatja a flash-meghajtókat.

A jelzőfényeknél és az Alvó gombnál látható színek megértése

A nyomtató kezelőpanelének jelzőfényeinek és az alvó gombnál látható szín a megfelelő nyomtatóállapotról tanúskodik.

Jelzőfény	A nyomtató állapota
Ki	A nyomtató kikapcsolt vagy Hibernált üzemmódban van.
Villogó zöld	A nyomtató bemelegszik, adatokat dolgoz fel vagy nyomtat.
Folyamatosan világító zöld	A nyomtató be van kapcsolva, tétlen.
Villogó vörös	A nyomtató felhasználói beavatkozást igényel.

Alvó gomb fénye	A nyomtató állapota
Ki	A nyomtató kikapcsolt, inaktív vagy üzembesz állapotban van.
Folyamatos aransárga fény	A nyomtató alvó üzemmódban van.
Villogó aransárga	A nyomtató Hibernált üzemmódba lép, vagy felébred onnan.
A gomb 0,1 másodpercig aransárgán villog, majd teljesen kialszik 1,9 másodpercre, és ezt a ciklust ismétli	A nyomtató Hibernált üzemmódban van.

A kezdőképernyő

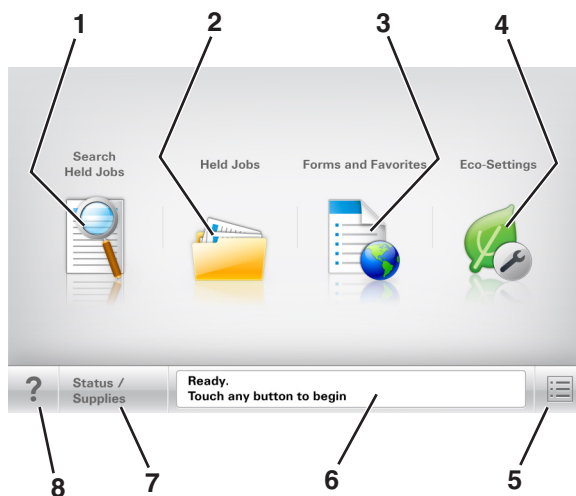

Amikor a nyomtató be van kapcsolva, a kijelzőn egy alap képernyő, a kezdőképernyő látható. Művelet kezdeményezéséhez használja a kezdőképernyőn található gombokat és ikonokat.

Megj.: A kezdőképernyő a kezdőképernyő testreszabási beállításaitól, a rendszergazdai beállítástól és az aktív beágyazott megoldásoktól függően változhat.



	Gomb	Funkció
1	Függő feladatok keresése	Aktuális függő feladatok keresése.
2	Várakozó feladatok	Az összes aktuális függő feladat megjelenítése.
3	Űrlapok és kedvencek	Gyakran használt online űrlapok elérése.
4	Gazdaságos beállítások	Energiafelvételt, zajra, tonerre és papírhasználatra vonatkozó beállítások.
5	Menük	A nyomtató menüinek elérése. Megj.: Ezek a menük csak akkor érhetők el, ha a nyomtató készen áll.
6	Állapotüzenet sáv	<ul style="list-style-type: none"> Az aktuális nyomtatóállapot, mint például Kész vagy Foglalt megjelenítése. A nyomtató állapotának, mint például A képkészítő egység kifogyóban vagy Kazettában kevés a tinta megjelenítése. Beavatkozásra vonatkozó üzenetek és azok törlésére vonatkozó utasítások megjelenítése.
7	Állapot/Kellékek	<ul style="list-style-type: none"> Figyelmeztető vagy hibaüzenet megjelenítése, amikor a feldolgozás folytatásához beavatkozás szükséges. További információkat tekinthet meg a nyomtató figyelmeztetéséről vagy üzenetéről, illetve azok törléséről.
8	Típek	Környezetérzékeny súgóinformációk megnyitása a nyomtató kezelőpanelén.





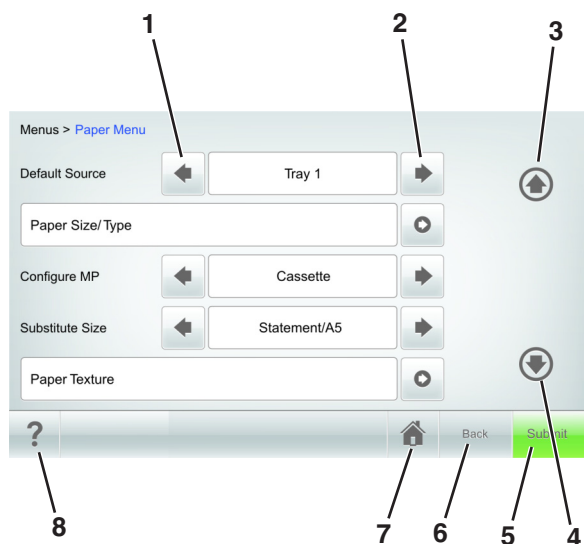

Szolgáltatások

Szolgáltatás	Leírás
Figyelemfelhívó üzenet riasztása 	Ha egy figyelemfelhívó üzenet érint egy funkciót, akkor ez az ikon megjelenik, és a piros jelzőfény villogni kezd.
Vigyázat! 	Hiba esetén megjelenik ez az ikon.
A nyomtató IP-címe Példa: 123.123.123.123	A hálózati nyomtató IP-címe a kezdőképernyő bal felső sarkában található, és számok négyelemű, pontokkal elválasztott halmazaként jelenik meg. Az IP-címet a beágyazott webkiszolgáló elérésére használhatja, hogy akkor is megtekinthesse és távolról módosíthassa a nyomtató beállításait, ha nem tartózkodik a nyomtató közelében.

Az érintőképernyő gombjainak használata

Megj.: A kezdőképernyő, az ikonok és a gombok a kezdőképernyő testreszabási beállításaitól, a rendszergazdai beállítástól és az aktív beágyazott megoldásoktól függően változhatnak.



	Gomb	Funkció
1	Balra nyíl 	Görgetés balra.
2	Jobbra nyíl 	Görgetés jobbra.
3	Fel nyíl 	Léptetés felfelé
4	Le nyíl 	Léptetés lefelé
5	Küldés	A nyomtatóbeállításokban tett módosítások küldése.
6	Vissza	Visszatérés az előző képernyőhöz.
7	Otthoni 	Visszatérés a képernyőre.
8	Tippepek 	Környezetérzékeny Sűgő párbeszédpanel megnyitása a nyomtató kezelőpanelén.

Az érintőképernyő egyéb gombjai

Gomb	Funkció
Elfogadás 	Beállítások mentése
Mégse 	<ul style="list-style-type: none">• Az adott művelet vagy kijelölés visszavonása.• Kilépés az adott képernyőről és visszatérés az előző képernyőre a változtatások mentése nélkül.
Növelés 	Magasabb érték választása.
Csökkenés 	Alacsonyabb érték választása.
&Kilépés 	Kilépés az aktuális képernyőről.
Keresés 	Aktuális függő feladatok keresése.
Vigyázat! 	Figyelmeztetés vagy hibaüzenet megtekintése.

A kezdőképernyő-alkalmazások beállítása és használata

Megjegyzések:

- A kezdőképernyő a kezdőképernyő testreszabási beállításaitól, a rendszergazdai beállítástól és az aktív beágyazott alkalmazásoktól függően változhat. Egyes alkalmazások csak bizonyos nyomtatómodelleken érhetők el.
- További kiegészítő megoldások és alkalmazások is megvásárolhatóak lehetnek. További információért látogasson el a www.lexmark.com webhelyre, vagy fáradjon el oda, ahol a nyomtatót vásárolta.

A számítógép IP-címének keresése

Útmutatás Windows-felhasználók számára

- 1 A parancssor megnyitásához írja be a Futtatás párbeszédablakba: **cmd**.
- 2 Írja be: **ipconfig**, majd keresse meg az IP-címet.

Macintosh-felhasználók számára

- 1 Az Apple menüben a System Preferences (Rendszerbeállítások) lehetőségnél válassza ki a **Network** (Hálózat) elemet.
- 2 Válassza ki a kapcsolattípust, majd kattintson az **Advanced** (Speciális) > **TCP/IP** elemre.
- 3 Keresse meg az IP-címet.

A nyomtató IP-címének keresése

Megj.: Győződjön meg róla, hogy a nyomtató csatlakoztatva van hálózathoz vagy nyomtatókiszolgálóhoz.

A nyomtató IP-címének megkeresése:

- A nyomtató főképernyőjén a bal felső sarokban.
- A Hálózat/portok menü TCP/IP szakaszában.
- A hálózatbeállítási oldal vagy a menübeállítási oldal kinyomtatásával (a TCP/IP részen)

Megj.: Az IP-cím számok négyelemű, pontokkal elválasztott halmaza, például 123.123.123.123.

A beépített webkiszolgáló megnyitása

A Beépített webszerver a nyomtató weboldala, amelyen lehetősége van a nyomtató beállításainak megtekintésére és távoli konfigurálására, akkor is, ha fizikailag távol van a készüléktől.

- 1 Nézze meg a nyomtató IP-címét:
 - A nyomtató kezelőpanelének főképernyőjéről
 - A Network/Ports menü TCP/IP részéből
 - A hálózati beállítási oldalt vagy menübeállítási oldalt kinyomtatva, és megkeresve a TCP/IP részt

Megj.: Az IP-cím számok négyelemű, pontokkal elválasztott halmaza, például **123.123.123.123**.

- 2 Nyisson meg egy webböngészőt, és írja be a nyomtató IP-címét a címmezőbe.

3 Nyomja le az **Enter** billentyűt.

Megj.: Ha használ proxykiszolgálót, átmenetileg tiltsa le a weboldal megfelelő betöltése érdekében.

A kezdőképernyő testreszabása

1 Nyisson meg egy webböngészőt, és írja be a nyomtató IP-címét a címmezőbe.

Megj.: Tekintse meg a nyomtató IP-címét a nyomtató főképernyőjén. Az IP-cím számok négyelemű, pontokkal elválasztott halmaza, például 123.123.123.123.

2 Próbálkozzon az alábbiakkal:

- Jelenítse meg vagy rejtse el az alapvető nyomtatófunkciók ikonjait.
 - a** Kattintson a **Beállítások** > **Általános beállítások** > **Kezdőképernyő testreszabása** lehetőségre.
 - b** A jelölőnégyzetek bekapcsolásával adható meg, melyik ikon jelenjen meg a nyomtató kezdőképernyőjén.

Megj.: Ha törli valamelyik ikon melletti jelölőnégyzetet, az ikon nem jelenik meg a kezdőképernyőn.
 - c** Kattintson a **Küldés** gombra.
- Testre szabhatja az adott alkalmazás ikonját. További tudnivalók itt: ["Információ keresése a kezdőképernyő alkalmazásairól"](#) itt: [139. oldal](#) vagy az alkalmazás dokumentációjában találhatók.

A kezdőképernyő-alkalmazások aktiválása

Információ keresése a kezdőképernyő alkalmazásairól

A nyomtató megvásárláskor előre telepített kezdőképernyő-alkalmazásokkal rendelkezik. Használat előtt először aktiválnia kell és be kell állítania az alkalmazásokat a beépített webszerver használatával. A beépített webszerver elérésére vonatkozó tudnivalók: ["A beépített webkiszolgáló megnyitása"](#) itt: [89. oldal](#).

A kezdőképernyő-alkalmazások konfigurálásával és használatával kapcsolatos további tudnivalókért tegye az alábbiakat:

- 1** Nyissa meg a <http://support.lexmark.com> webhelyet.
- 2** Kattintson a **Szoftveres megoldások** lehetőségre, majd válassza az alábbiak valamelyikét:
 - **Beolvasás hálózatba** -- Információ keresése a Beolvasás hálózatba alkalmazásról.
 - **Egyéb alkalmazások** -- Információ keresése a további alkalmazásokról.
- 3** Kattintson a **Kézikönyvek** fülre, majd válassza ki a dokumentumot a kezdőképernyő alkalmazáshoz.

Háttér és készenléti képernyő használata

Elem	Funkció
	Testre szabhatja a nyomtató kezdőképernyőjének háttérét és készenléti állapotát.

Lépjen a kezdőképernyőről a következő elemhez:

Háttér módosítása >> válassza ki az > **alkalmazni** kívánt háttért

Az Űrlapok és Kedvencek beállítása

Megj.: A *Használati útmutató* újabb változata tartalmazhatja az alkalmazás *rendszergazdai kézikönyvének* közvetlen hivatkozását. A *Használati útmutató* frissítései itt találhatóak: <http://support.lexmark.com>.

Elem	Funkció
	<p>Gyakran használatos online űrlapok gyors keresése és nyomtatása, közvetlenül a nyomtató kezdőképernyőjéről.</p> <p>Megj.: A nyomtatónak engedélyre van szüksége ahhoz, hogy a könyvjelzőt tároló hálózati mappához, FTP helyhez vagy weblaphoz hozzáférjen. A könyvjelzőt tároló számítógépen a megosztási, biztonsági és a tűzfalbeállításokban legalább <i>olvasási</i> szintű hozzáférést kell adni a nyomtatónak. További segítséget az operációs rendszer dokumentációjában találhat.</p>

1 Nyisson meg egy webböngészőt, és írja be a nyomtató IP-címét a címmezőbe.

Megj.: Tekintse meg a nyomtató IP-címét a nyomtató főképernyőjén. Az IP-cím számok négyelemű, pontokkal elválasztott halmaza, például 123.123.123.123.

2 Kattintson a **Beállítások** > **Alkalmazások** > **Alkalmazások kezelése** > **Űrlapok és kedvencek** lehetőségre.

3 Kattintson a **Hozzáadás** gombra, majd adja meg az egyéni beállításokat.

Megjegyzések:

- Az adott beállításhoz vonatkozóan tájékoztatásért vigye az egérmutatót az egyes mezők fölé.
- Ha meg szeretne bizonyosodni a könyvjelző helybeállításainak helyességéről, írja be a gazdagép helyes IP-címét, ahol a könyvjelző található. A gazdagép IP-címének hozzáféréssel kapcsolatosan további tájékoztatásért lásd: [“A számítógép IP-címének keresése” itt: 89. oldal.](#)
- Győződjön meg róla, hogy a nyomtató jogosult-e a könyvjelzőt tartalmazó mappa hozzáférésére.

4 Kattintson az **Alkalmaz** elemre.

Az alkalmazás használatához érintse meg a nyomtató kezdőképernyőjén az **Űrlapok és Kedvencek** elemet, majd az űrlap-kategóriákon átnavigálhat, illetve az űrlap száma, neve vagy leírása alapján keresést végezhet.

Az Energiatakarékos beállítások bemutatása

Elem	Funkció
	<p>Az alkalmazás segítségével egyszerűen kezelheti az energiafogyasztási, zaj-, toner- és papírhasználati beállításokat, hogy csökkenthesse a nyomtató környezetre gyakorolt hatását.</p>

Konfiguráció importálása és exportálása

Lehetőség van a konfigurációs beállítások exportálására egy szöveges fájlba, majd a fájl importálására a beállítások másik nyomtatóra történő alkalmazásához.

1 Nyisson meg egy webböngészőt, és írja be a nyomtató IP-címét a címmezőbe.

Megj.: Tekintse meg a nyomtató IP-címét a nyomtató főképernyőjén. Az IP-cím számok négyelemű, pontokkal elválasztott halmaza, például 123.123.123.123.

2 Egy adott alkalmazás beállításainak exportálásához vagy importálásához tegye a következőket:

a Kattintson **Beállítások > Alkalmazások > Alkalmazások kezelése** lehetőségre.

b A telepített alkalmazások listájában kattintson a konfigurálni kívánt alkalmazás nevére.

c Kattintson a **Konfigurálás** lehetőségre, majd tegye az alábbiak valamelyikét:

- Egy adott konfiguráció fájlba való mentéséhez válassza az **Exportálás** lehetőséget, majd kövesse a számítógép képernyőjén megjelenő utasításokat a konfigurációs fájl mentéséhez.

Megjegyzések:

- A konfigurációs fájl mentésekor megadhat egyedi fájlnevet vagy használhatja az alapértelmezettet is.
- Ha "JVM memória megtelt" hiba fordul elő, akkor ismétlje meg az exportálási eljárást, amíg nem történik meg a konfigurációs fájl mentése.
- A konfigurációs beállításoknak fájlból történő importálásához kattintson az **Importálás** lehetőségre, majd tallózással keresse meg az elmentett konfigurációs fájlt, amely egy korábban konfigurált nyomtatóról lett importálva.

Megjegyzések:

- A konfigurációs fájl importálása előtt eldöntheti, hogy először megtekinti azt vagy közvetlenül betölti.
- Ha időtúllépés történik és üres képernyő jelenik meg, akkor frissítse a webböngészőt, majd kattintson az **Alkalmaz** elemre.

3 Több alkalmazás beállításainak exportálásához vagy importálásához tegye a következőket:

a Kattintson a **Beállítások > Importálás/exportálás** elemre.

b Tegye az alábbiak valamelyikét:

- A konfigurációs fájl exportálásához válassza a **Beépített megoldások beállításai fájl exportálása** lehetőséget, majd kövesse a számítógép képernyőjén megjelenő utasításokat a konfigurációs fájl mentéséhez.
- A konfigurációs fájl importálásához tegye a következőket:
 - 1** Kattintson a **Beépített megoldások beállításai fájl importálása > Fájl kijelölése**, lehetőségre, majd tallózással keresse meg az elmentett konfigurációs fájlt, amely egy korábban konfigurált nyomtatóról lett importálva.
 - 2** Kattintson a **Küldés** gombra.

A távoli kezelőpanel beállítása

Ezzel az alkalmazással a nyomtató kezelőpanelje akkor is használható, amikor a felhasználó fizikailag nincs a hálózati nyomtató közelében. Számítógépének képernyőjéről megjelenítheti a nyomtató állapotát, feloldhatja a felfüggesztett feladatokat, létrehozhat könyvjelzőket és más egyéb nyomtatási feladatokat is elvégezhet.

1 Nyisson meg egy webböngészőt, és írja be a nyomtató IP-címét a címezőbe.

Megj.: Tekintse meg a nyomtató IP-címét a nyomtató főképernyőjén. Az IP-cím számok négyelemű, pontokkal elválasztott halmaz, például 123.123.123.123.

2 Kattintson a **Beállítások > Távoli vezérlőpanel beállításai** lehetőségre.

3 Jelölje be a **Engedélyezés** négyzetet, majd adja meg az egyéni beállításokat.

4 Kattintson a **Küldés** gombra.

Az alkalmazás használatához kattintson a **Távoli vezérlőpanel > VNC kisalkalmazás indítása** elemre.

Papír és speciális adathordozó betöltése

A papír és speciális adathordozók kiválasztása és kezelése hatással lehet a dokumentumok nyomtatásának megbízhatóságára. További információkért lásd: [“Papírelakadások elkerülése” itt: 263. oldal](#) és [“A papír tárolása” itt: 185. oldal](#).

A papírméret és a papírtípus beállítása

Lépjen a főképernyőről a következő elemhez:

 > **Papír menü > Papírméret/-típus** > válasszon ki egy tálcát > válasszon ki egy papírméretet/-típust > **Küldés**

Megjegyzések:

- A papírméretet a készülék automatikusan beállítja az egyes tálcák papírvezetőinek a helyzete alapján, kivéve a többfunkciós adagoló esetében.
- A többfunkciós adagolóra vonatkozó papírméretet kézzel kell megadni a Papírméret menüben.
- A papírtípust kézzel kell megadni minden olyan tálca esetében, amely nem normál papírt tartalmaz.

Az Univerzális papírbeállítások konfigurálása

Az univerzális papírméret egy felhasználó által definiált beállítás, amellyel olyan méretű papírokra nyomtathat, amelyek nem találhatók meg a nyomtató menüjében.

Megjegyzések:

- A legkisebb támogatott Univerzális méret 70 x 127 mm (2,76 x 5 hüvelyk) egyoldalas nyomtatás esetén, és 105 x 148 mm (4,13 x 5,83 hüvelyk) kétoldalas (duplex) nyomtatás esetén.
- A legnagyobb támogatott Univerzális méret 216 x 356 mm (8,5 x 14 hüvelyk) egy- és kétoldalas nyomtatás esetén.
- Ha 210 mm (8,3 hüvelyk) szélességnél kisebb papírra nyomtat, akkor előfordulhat, hogy a nyomtató egy idő után a legjobb nyomtatási teljesítmény érdekében csökkentett sebességgel nyomtat.
- Ha rendszeresen nyomtat nagyobb mennyiségben keskeny papírra, akkor érdemes megfontolnia az MS710 sorozatú nyomtató modellek használatát, amelyek képesek gyorsabban nyomtatni 10 vagy több oldalas nyomtatási mennyiségeket keskeny papírra. Az MS710 sorozatú nyomtató modellekkel kapcsolatos, bővebb információkért forduljon Lexmark értékesítőjéhez.

1 Lépjen a kezdőképernyőről a következő elemhez:



> **Papír menü** > **Univerzális beállítása** > **Mértékegységek** > válasszon ki egy mértékegységet

2 Érintse meg az **Álló lapszélesség** vagy az **Álló lapmagasság** lehetőséget.

3 Válassza ki a szélességet vagy a magasságot, majd érintse meg a **Küldés** gombot.

A 250 vagy 550 lapos tálca betöltése



VIGYÁZAT – SÉRÜLÉSVESZÉLY: A berendezés stabilitásvesztésének elkerülése érdekében minden egyes tálcába külön-külön töltse be a papírt. A többi tálcát tartsa csukva, amíg szüksége nincs rájuk.

1 Húzza ki a tálcát.

Megjegyzések:

- Folio, Legal vagy Oficio méretű papír betöltése esetén emelje fel enyhén a tálcát, majd húzza teljesen ki.
- Ne távolítsa el a tálcákat, amíg nyomtatás zajlik, vagy amíg a **Foglalt** felirat látszik a képernyőn. Ha így tesz, az elakadást okozhat.

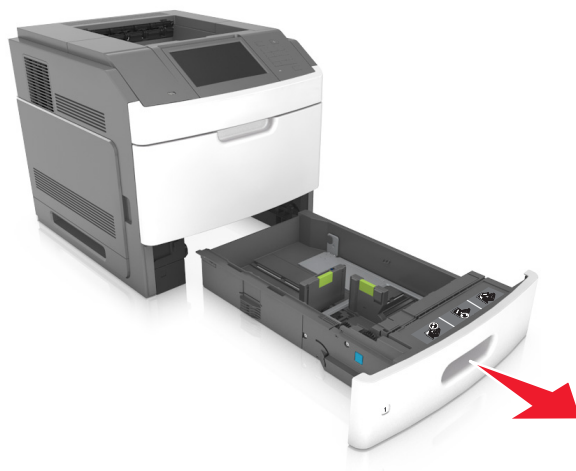

- 2** Nyomja össze a papírhosszúság-vezetőt, majd csúsztassa azt a megfelelő pozícióba a betöltött papír méretéhez, amíg a helyére nem *kattan*.

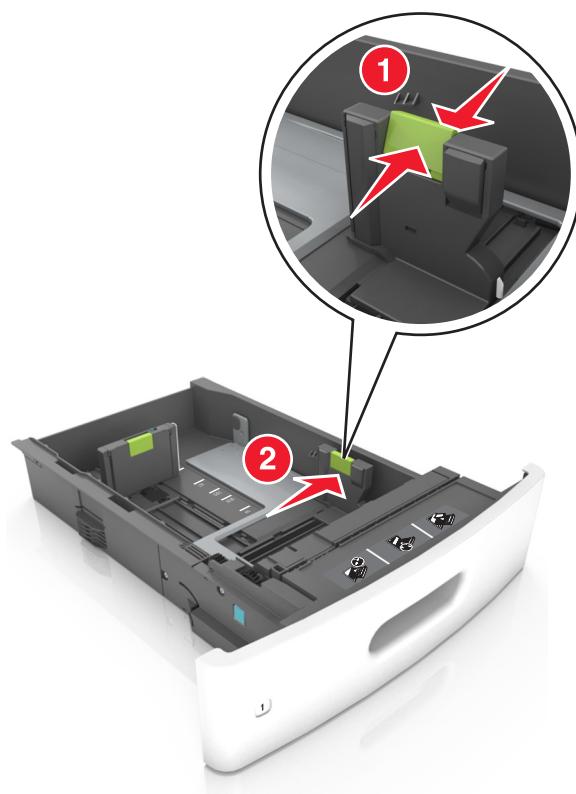

Megj.: Használja a tálca alján lévő papírméret-mutatókat, amelyek a vezetőik beállítását segítik.

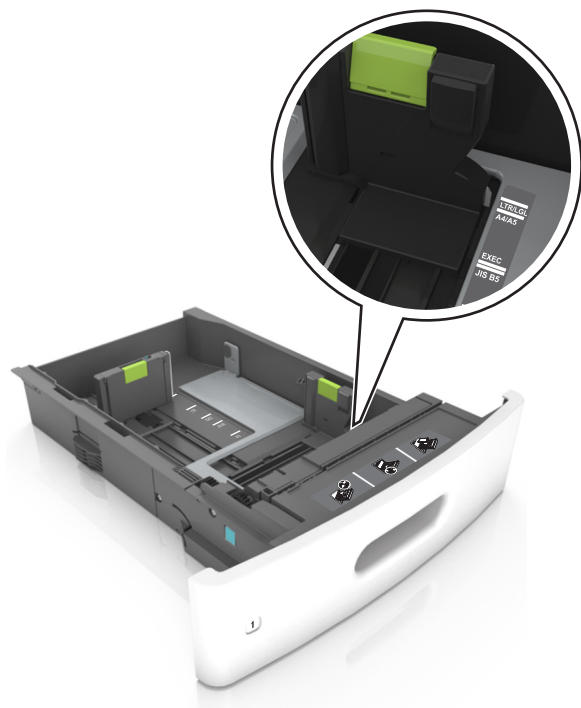

3 Oldja ki a papírhosszúság-vezetőket, és nyomja össze, majd csúsztassa azokat a megfelelő pozícióba a betöltött papír méretéhez.

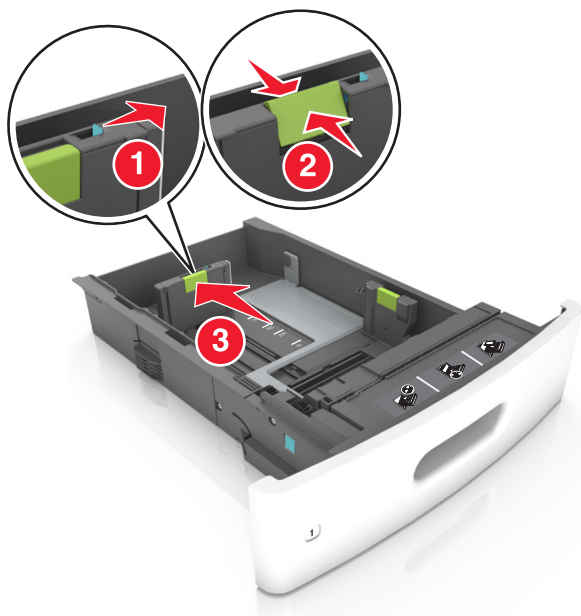

Megjegyzések:

- Rögzítse a papírhosszúság-vezetőt minden papírméret esetében.
- Használja a tálca alján lévő papírméret-mutatókat, amelyek a vezetőik beállítását segítik.

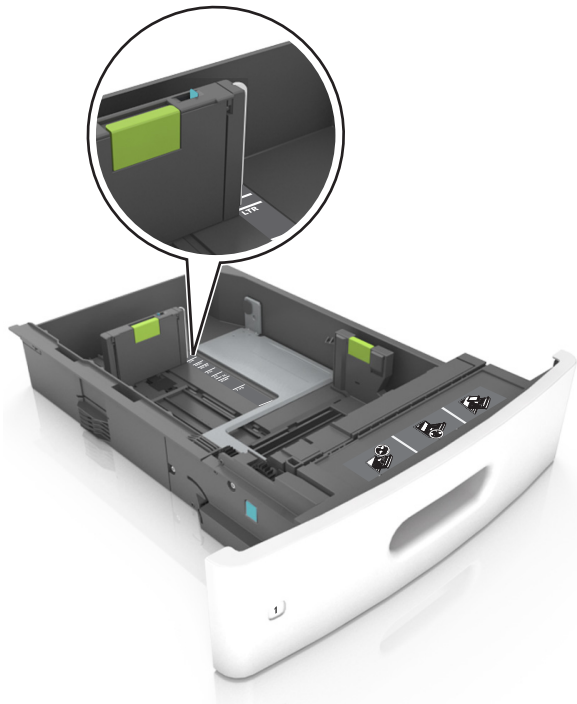

- 4** Hajlítsa meg és legyezze meg párszor a papírköteget, hogy a papírlapok ne tapadjanak össze. Ne hajtja meg, és ne gyűrje össze a papírt. Egyenesítse ki a köteg szélét egy egyenes felületen.

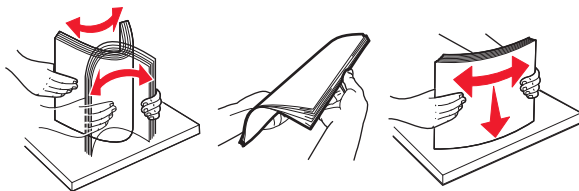

- 5** A papírköteget a nyomtatandó oldalával lefelé töltse be.

Megj.: Győződjön meg róla, hogy a nyomtatóban lévő papír vagy boríték megfelelően van betöltve.

- A fejléc betöltése változó attól függően, hogy használatban van-e egy külön megvásárolható kapcsoló kiadóegység.





- Ha előre lyukasztott papírt tölt be a kapcsoló kiadóegységgel való használathoz, ellenőrizze, hogy a papír hosszú éle mentén lévő lyukak a tálca megfelelő oldalán legyenek.

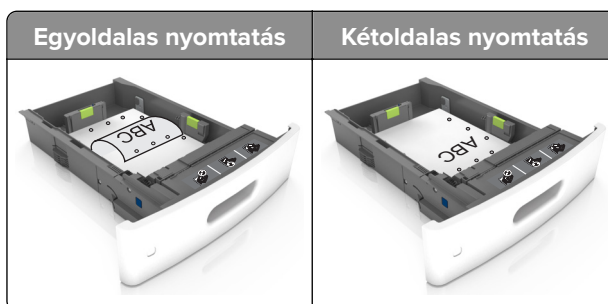

Megj.: Ha a papír hosszú éle mentén kialakított lyukak a tálca bal oldalán vannak, akkor elakadás léphet fel.

- Ne csúsztassa a papírt a tálcába. A papírt az ábrán látható módon töltsse be.

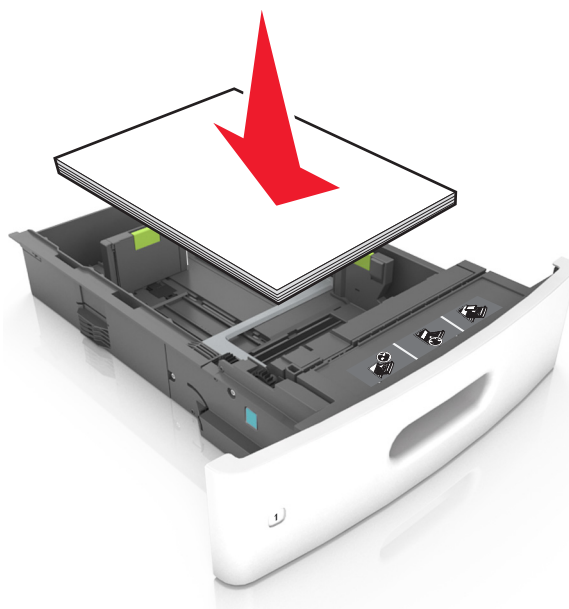

- Borítékok betöltése esetén győződjön meg arról, hogy azok lezáróval felfelé nézzenek, és a tálca bal oldali részére kerüljenek.

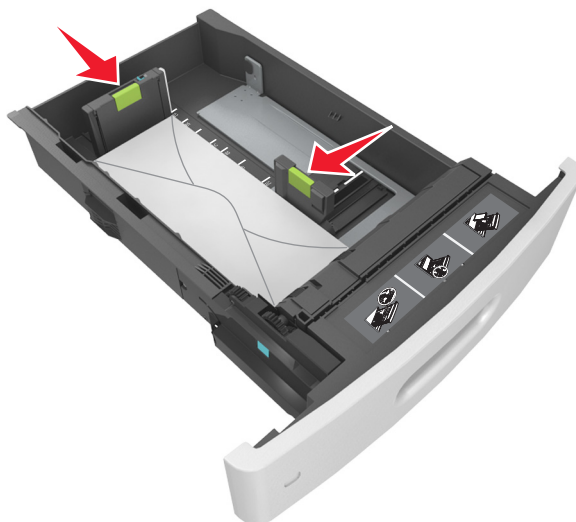

- Ellenőrizze, hogy a papír a maximális papírtöltet jelző, folytonos vonal alatt van.



Figyelem – sérülésveszély: A tálca túltöltése papírelakadást okozhat.

- Kartonlapok, címkék és minden egyéb, speciális hordozó használata esetén ellenőrizze, hogy a papír az alternatív papírtöltetet jelző, szaggatott vonal alatt van.

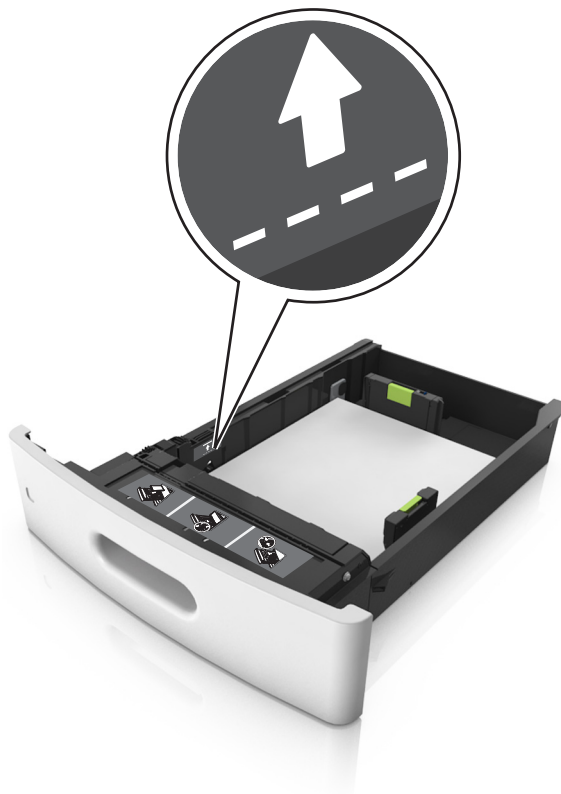

- 6 Egyéni vagy Universal méretű papír használata esetén úgy állítsa be a papírvezetőket, hogy finoman hozzáérjenek a papírköteg széléhez, majd rögzítse a hosszvezetőt.
- 7 Helyezze vissza a tálcát.



- 8 Állítsa be a nyomtató kezelőpaneljének Papír menüjében a papírtípust és -méretet úgy, hogy az megegyezzen a tálcába töltött papírral.

Megj.: A papírelakadások és a nem megfelelő minőségű nyomtatás elkerülése érdekében a megfelelő papírméretet és -típust állítsa be.

A 2100 lapos tálcá betöltése

⚠ VIGYÁZAT – SÉRÜLÉSVESZÉLY: A berendezés stabilitásvesztésének elkerülése érdekében minden egyes tálcába külön-külön töltsse be a papírt. A többi tálcát tartsa csukva, amíg szüksége nincs rájuk.

- 1 Húzza ki a tálcát.
- 2 Állítsa be a hossz- és szélvezetőket.

A5 méretű papír betöltése

- a Húzza ki a papírszélesség-vezetőket, majd csúsztassa azokat az A5-nek megfelelő pozícióba.



- b** Nyomja össze a papírhosszúság-vezetőket, majd csúsztassa azokat az A5 pozícióba, amíg helyükre nem kattannak.

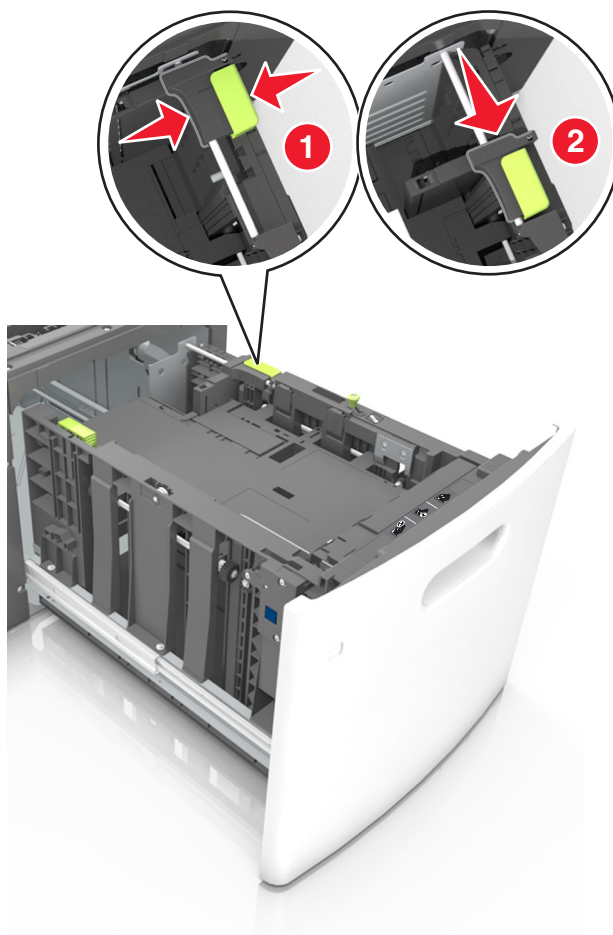

- c** Vegye ki az A5 hosszvezetőt a tartójából.

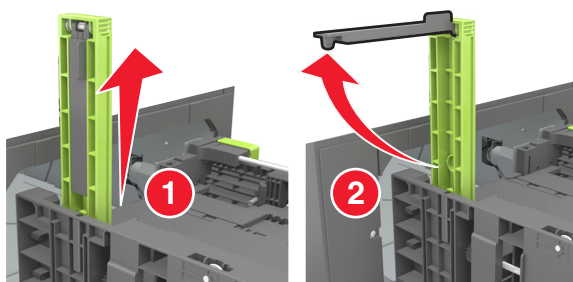

- d** Helyezze az A5 hosszvezetőt a kijelölt nyílásba.

Megj.: Nyomja le addig az A5 hosszvezetőt, amíg a helyére nem kattan.

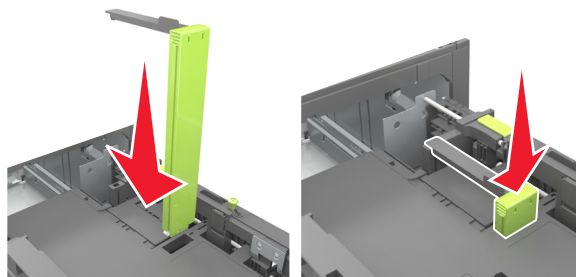

A4, Letter, Legal, Oficio és Folio méretű papír betöltése

- a Húzza ki a papírszélesség-vezetőket, majd csúsztassa azokat a megfelelő pozícióba a betöltendő papírmérethez.

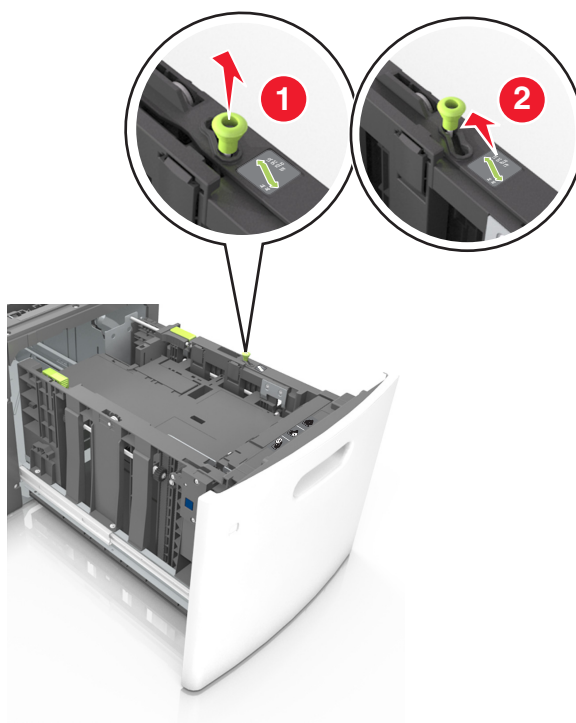

- b** Ha az A5 hosszvezető még csatlakozik a papírhosszúság-vezetőhöz, akkor vegye el a helyéről. Ha nem csatlakozik az A5-ös papírhosszúság-vezető, akkor folytassa a d lépéssel.

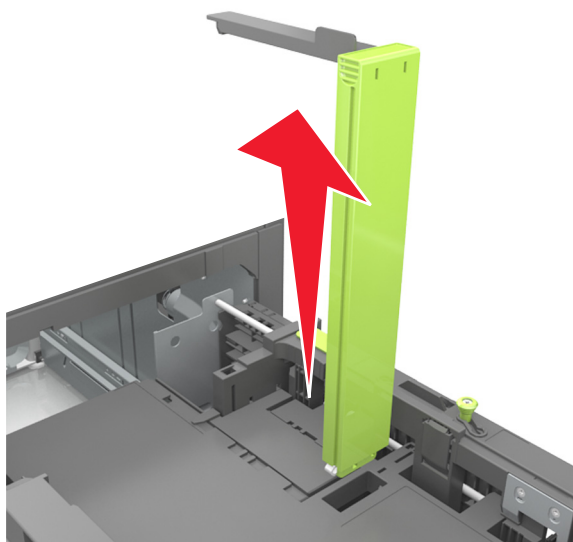

- c** Helyezze az A5 hosszvezetőt a tartójába.

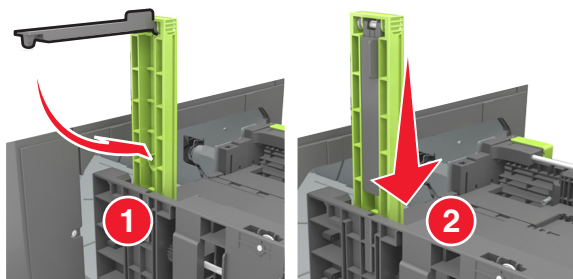

- d** Nyomja össze a papírhosszúság-vezetőt, majd csúsztassa azt a megfelelő pozícióba a betöltött papír méretéhez, amíg a helyére nem *kattan*.

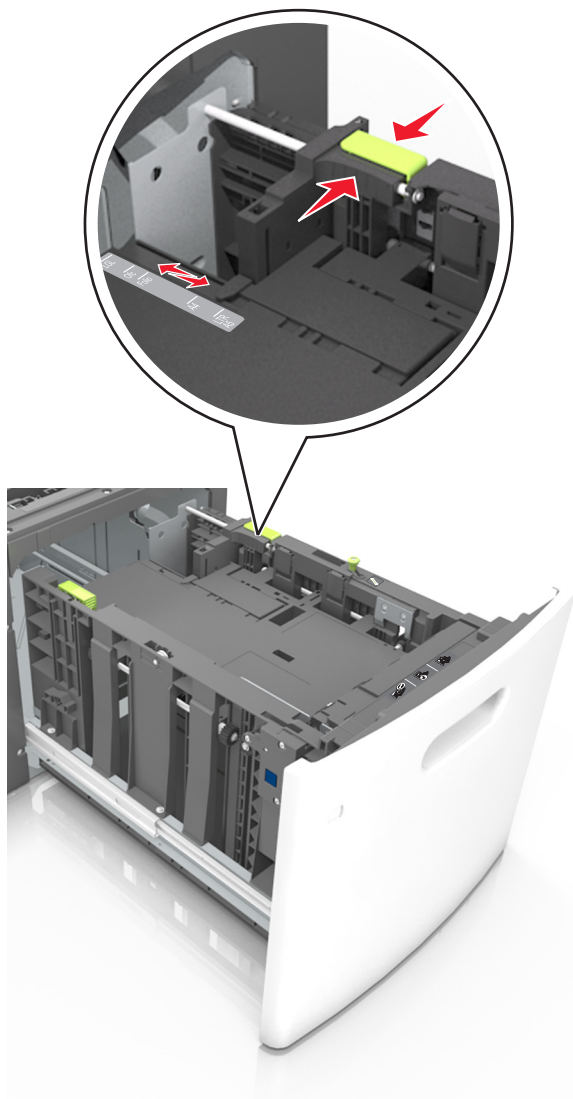

- 3** Hajlítsa meg és legyezze meg párszor a papírköteget, hogy a papírlapok ne tapadjanak össze. Ne hajtsa meg, és ne gyűrje össze a papírt. Egyenesítse ki a köteg szélét egy egyenes felületen.

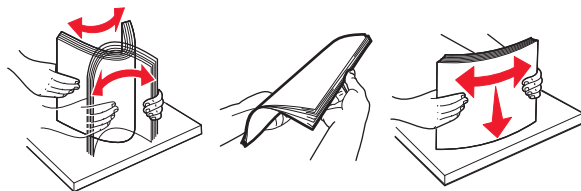

- 4** A papírköteget a nyomtatandó oldalával lefelé töltsé be.

Megj.: Ellenőrizze, hogy a papír megfelelően van-e betöltve

- A fejléc betöltése változó attól függően, hogy használatban van-e egy külön megvásárolható kapcsoló kiadóegység.



- Ha előre lyukasztott papírt tölt be a kapcsoló kiadóegységgel való használathoz, ellenőrizze, hogy a papír hosszú éle mentén lévő lyukak a tálca megfelelő oldalán legyenek.

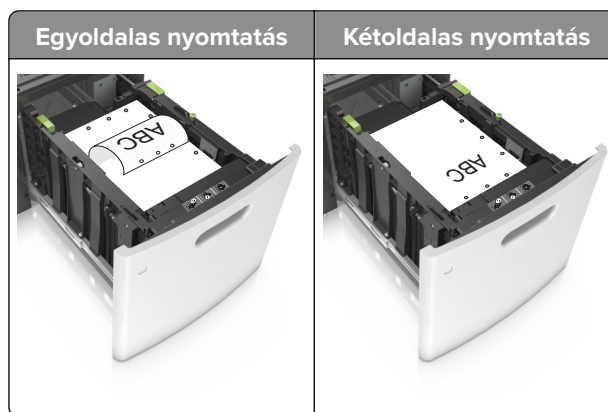

Megj.: Ha a papír hosszú éle mentén kialakított lyukak a tálca bal oldalán vannak, akkor elakadás léphet fel.

- Figyeljen arra, a papír ne haladja meg a papírtöltés maximum jelzését.

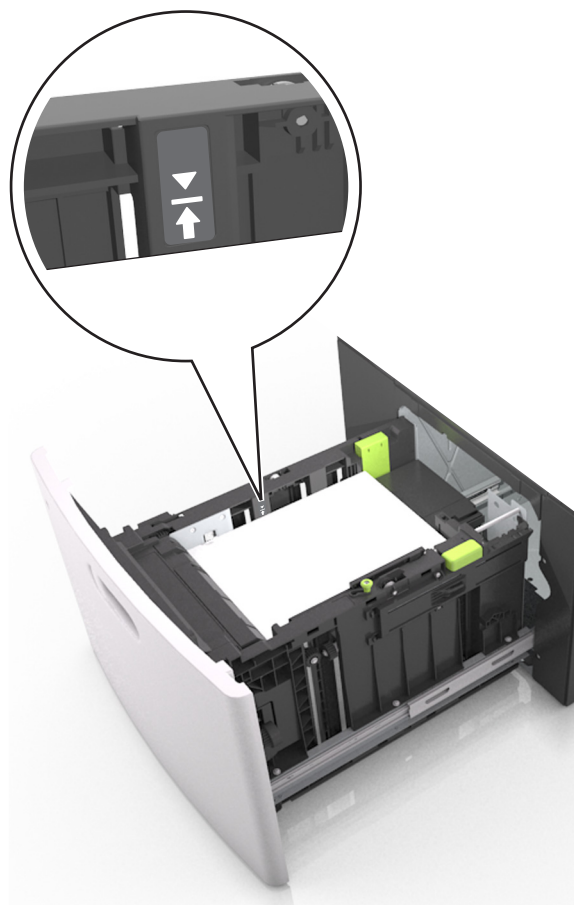

Figyelem – sérülésveszély: A tálca túltöltése papírelakadást okozhat.

5 Helyezze vissza a tálcát.

Megj.: Nyomja lefelé a papírköteget tálca behelyezése közben.

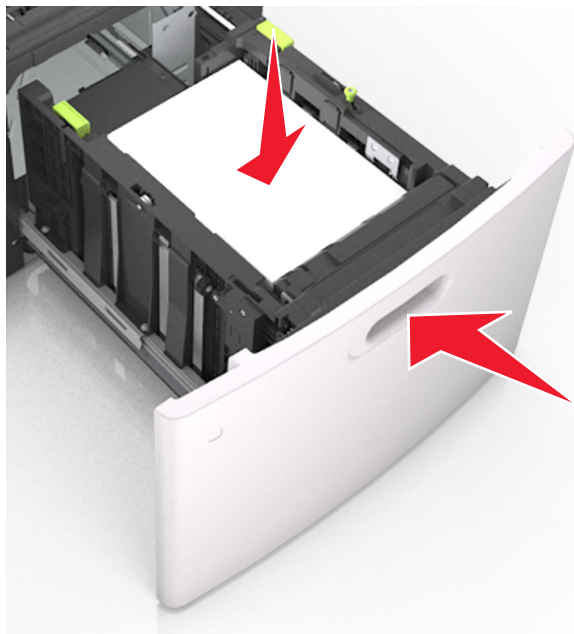

- 6** Ellenőrizze, hogy a nyomtató vezérlőpaneljének Papír menüjében megadott papírméret és -típus megegyezik-e a tálcába töltött papírral.

Megj.: A papírelakadások és a nem megfelelő minőségű nyomtatás elkerülése érdekében a megfelelő papírméretet és -típust állítsa be.

A többfunkciós adagoló betöltése

- 1** Nyissa le a multifunkciós adagoló ajtaját.

Megj.: Nyomtatás közben ne töltsse be és ne zárja le a többfunkciós adagolót.



- 2** Húzza ki a fogantyú segítségével a többcélú adagoló hosszabbítóját.

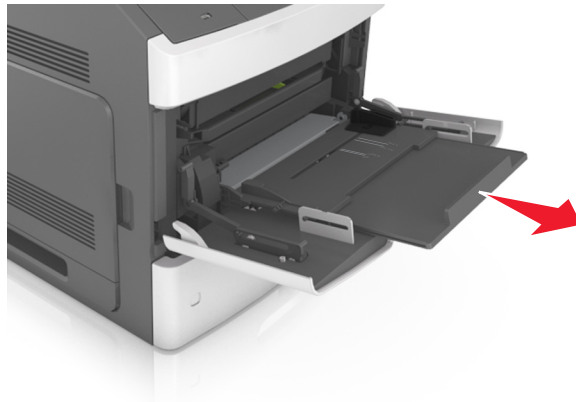

Megj.: Irányítsa a hosszabbítót finoman úgy, hogy a többcélú adagoló teljesen ki legyen bővítve, és nyitva legyen.

- 3** Csúsztassa a papírszélesség-vezetőket a megfelelő pozícióba a betöltendő papírmérethez.

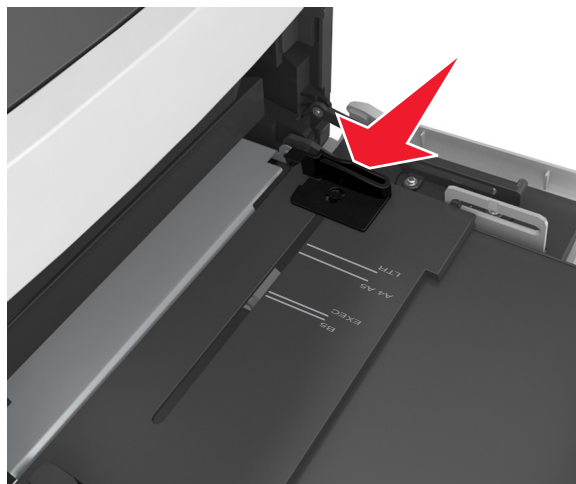

Megj.: Használja a tálca alján lévő papírméret-mutatókat, amelyek a vezetőik beállítását segítik.

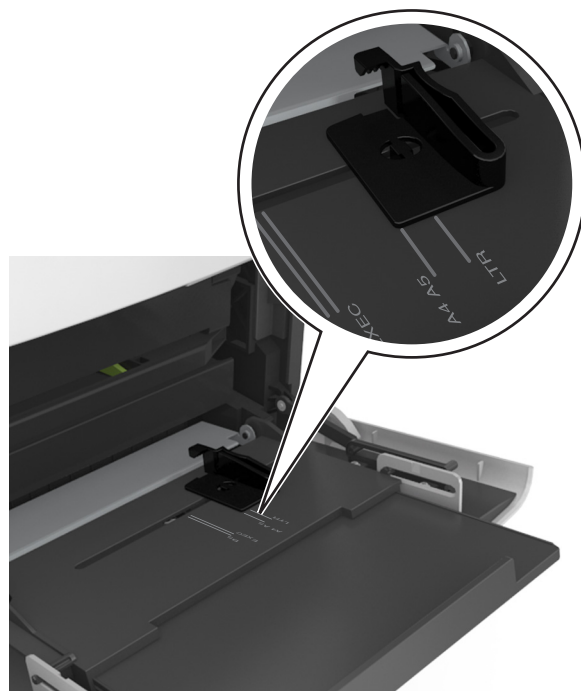

4 Készítse elő a papírt vagy speciális hordozót a betöltéshez.

- Hajlítsa meg és legyezze meg párszor a papírköteget, hogy a papírlapok ne tapadjanak össze. Ne hajtsa meg, és ne gyűrje össze a papírt. Egyenesítse ki a köteg szélét egy egyenes felületen.

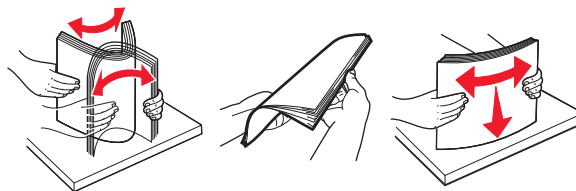

- Tartsa az írásvetítő-fóliákat a szélüknél, és legyezze meg őket. Egyenesítse ki a köteg szélét egy egyenes felületen.

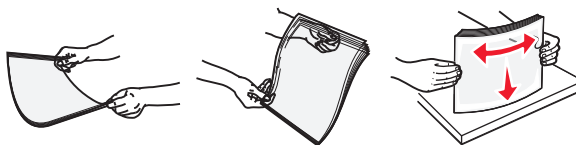

Megj.: Óvakodjon az írásvetítő-fóliák nyomtatási oldalának megérintésétől. Ügyeljen rá, hogy ne karcolja meg őket.

- Hajlítsa meg és legyezze meg párszor a borítékköteget, hogy a borítékok ne tapadjanak össze. Egyenesítse ki a köteg szélét egy egyenes felületen.



5 Adagolja be a papírt vagy speciális hordozót.

Megj.: Csúsztassa finoman a köteget ütközésig a többcélú adagolóba.

- Egyszerre csak egy méretű és egy típusú papírt vagy speciális hordozót töltsön be.
- Győződjön meg arról, hogy a papír a többfunkciós adagolóban nem szorul, egyenesen fekszik, nem számárfüles és nem gyűrődött.
- A fejléc betöltése változó attól függően, hogy használatban van-e egy külön megvásárolható kapcsoló kiadóegység.

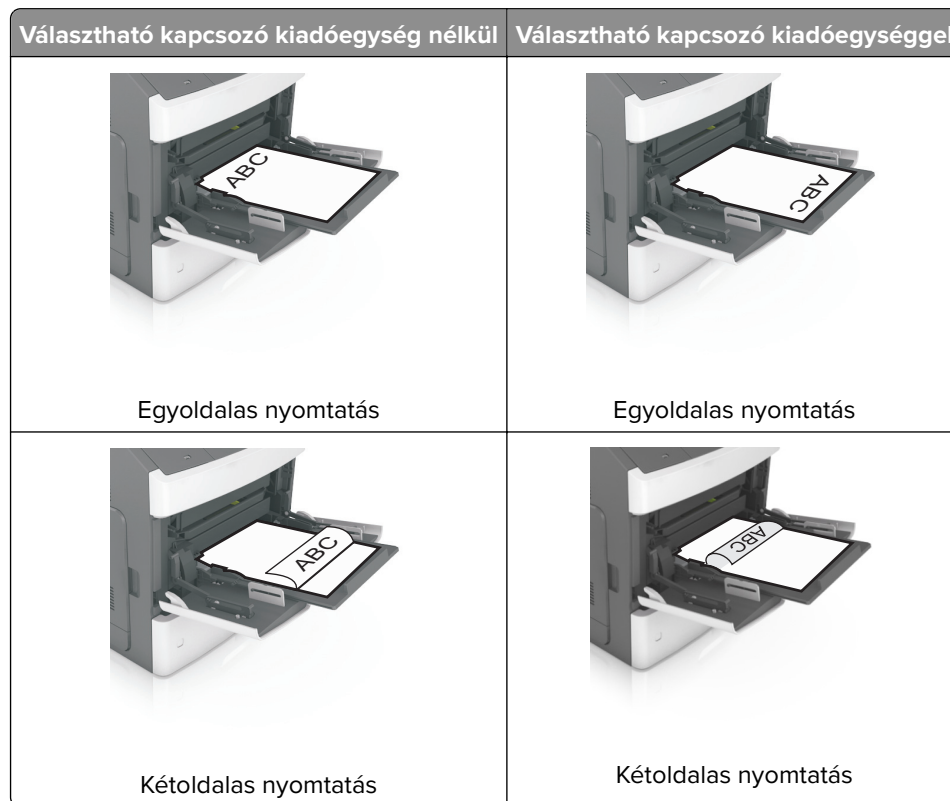

- Ha előre lyukasított papírt tölt be a kapcsoló kiadóegységgel való használathoz, ellenőrizze, hogy a papír hosszú éle mentén lévő lyukak a tálca megfelelő oldalán legyenek.

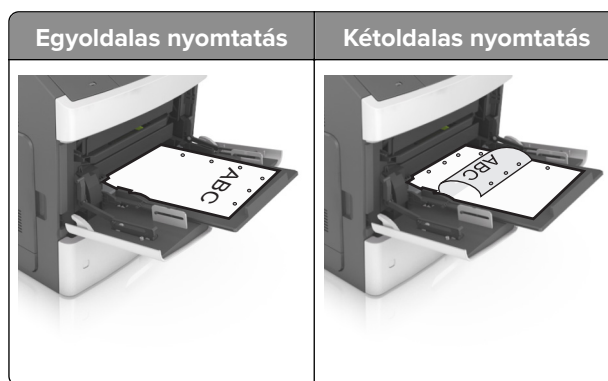

Megj.: Ha a papír hosszú éle mentén kialakított lyukak a tálca bal oldalán vannak, akkor elakadás léphet fel.

- Helyezze a borítékokat a többcélú adagoló bal oldalához a hajtókákkal felfelé.



Figyelem – sérülésveszély: Soha ne használjon bélyegekkel, kapcsokkal, tűzőkkel, ablakokkal, bevonatos betéttel vagy öntapadós ragasztóval ellátott borítékokat. Ilyen borítékok kárt tehetnek a nyomtatóban.

- Figyeljen arra, hogy a papír vagy speciális hordozó a papírtöltés maximum jelzése alatt legyen.

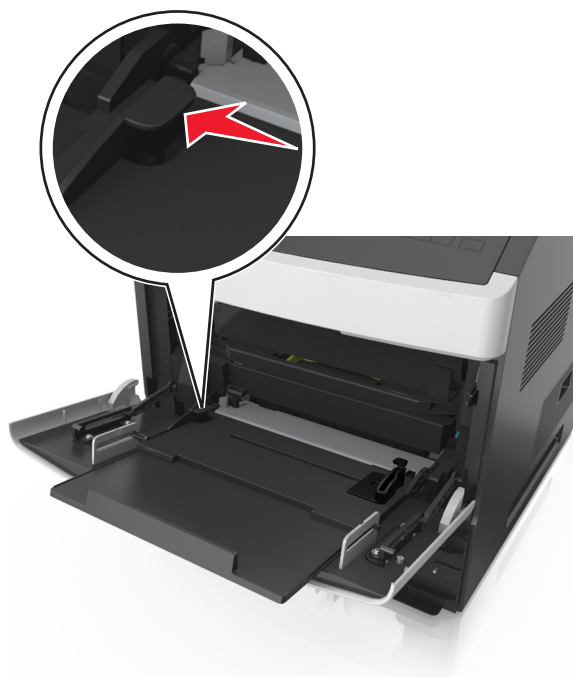

Figyelem – sérülésveszély: Az adagoló túltöltése papírelakadást okozhat.

- 6 Egyéni vagy Universal méretű papír használata esetén úgy állítsa be a szélességvezetőket, hogy finoman hozzáérjenek a papírköteg széléhez.
- 7 Állítsa be a nyomtató kezelőpaneljének Papír menüjében a papírtípust és -méretet úgy, hogy az megegyezzen a tálcába töltött papírral.
Megj.: A papírelakadások és a nem megfelelő minőségű nyomtatás elkerülése érdekében a megfelelő papírméretet és -típust állítsa be.

Tálcák összekapcsolása és bontása

Tálcák összekapcsolása és bontása

- 1 Nyisson meg egy webböngészőt, és írja be a nyomtató IP-címét a címezőbe.

Megjegyzések:

- Tekintse meg a nyomtató IP-címét a nyomtató főképernyőjén. Az IP-cím számok négyelemű, pontokkal elválasztott halmaza, például 123.123.123.123.
- Ha használ proxykiszolgálót, átmenetileg tiltsa le a weboldal megfelelő betöltése érdekében.

- 2 Kattintson a **Beállítások** > **Papír menü** elemre.

- 3 Módosítsa az összekapcsolni kívánt tálcák papírméret és papírtípus beállításait.

- Tálcák összekapcsolásához ellenőrizze, hogy a tálca papírmérete és -típusa egyezzen meg a másik tálcára beállítottal.
- Tálcák összekapcsolásának megszüntetéséhez ellenőrizze, hogy a tálca papírmérete vagy -típusa *nem* egyezzen meg a másik tálcára beállítottal.

- 4 Kattintson a **Küldés** gombra.

Megj.: A papírméret- és papírtípus-beállítások a nyomtató kezelőpaneljéről is módosíthatók. További információkért, lásd: [“A papírméret és a papírtípus beállítása” itt: 142. oldal.](#)

Figyelem – sérülésveszély: A tálcába helyezett papírnak meg kell felelnie a nyomtatóban megadott papírtípusnak. Az égetőhenger hőmérséklete ugyanis a beállított papírtípustól függ. Nyomtatási hibák léphetnek fel, ha a beállításokat nem konfigurálják megfelelően.

Egyéni név létrehozása papírtípushoz

A beágyazott webkiszolgáló használata

- 1 Nyisson meg egy webböngészőt, és írja be a nyomtató IP-címét a címezőbe.

Megjegyzések:

- Tekintse meg a nyomtató IP-címét a nyomtató főképernyőjén. Az IP-cím számok négyelemű, pontokkal elválasztott halmaza, például 123.123.123.123.
- Ha használ proxykiszolgálót, átmenetileg tiltsa le a weboldal megfelelő betöltése érdekében.

- 2 Kattintson a **Beállítások** > **Papír menü** > **Egyéni nevek** lehetőségre.

- 3 Válassza ki a kívánt egyéni nevet, majd írja be az egyéni papírtípusnevet.

4 Kattintson a **Küldés** gombra.

5 Kattintson az **Egyéni típusok** lehetőségre, majd ellenőrizze, hogy az új papírtípusnév került-e az egyéni név helyébe.

A nyomtató kezelőpaneljének használata

1 Lépjen a kezdőképernyőről a következő elemhez:



> **Papír menü** > **Egyéni nevek**

2 Válassza ki a kívánt egyéni nevet, majd írja be az egyéni papírtípusnevet.

3 Érintse meg a **Küldés** gombot.

4 Érintse meg az **Egyéni típusok** lehetőséget, majd ellenőrizze, hogy az új papírtípusnév került-e az egyéni név helyébe.

Egyéni papírtípus hozzárendelése

A beágyazott webkiszolgáló használata

Rendeljen egyéni papírtípusnevet a tálcához a tálcák összekapcsolásakor vagy az összekapcsolás bontásakor.

1 Nyisson meg egy webböngészőt, és írja be a nyomtató IP-címét a címmezőbe.

Megjegyzések:

- Tekintse meg a nyomtató IP-címét a nyomtató főképernyőjén. Az IP-cím számok négyelemű, pontokkal elválasztott halmaz, például 123.123.123.123.
- Ha használ proxykiszolgálót, átmenetileg tiltsa le a weboldal megfelelő betöltése érdekében.

2 Kattintson a **Beállítások** > **Papír menü** > **Egyéni típusok** lehetőségre.

3 Válassza ki a kívánt egyéni papírtípusnevet, majd válassza ki a megfelelő papírtípust.

Megj.: A gyári alapértelmezett papírtípus a Papír az összes egyéni felhasználói névnél.

4 Kattintson a **Küldés** gombra.

A nyomtató kezelőpaneljének használata

1 Lépjen a kezdőképernyőről a következő elemhez:



> **Papír menü** > **Egyéni típusok**

2 Válassza ki a kívánt egyéni papírtípusnevet, majd válassza ki a megfelelő papírtípust.

Megj.: A gyári alapértelmezett papírtípus a Papír az összes egyéni felhasználói névnél.

3 Érintse meg a **Küldés** gombot.

Nyomtatás

Dokumentum nyomtatása

Nyomtatás a számítógépről

Megj.: Speciális hordozó esetén – például címkék, kártyák és borítékok – a nyomtatási feladat elküldése előtt állítsa be a nyomtatón a papír méretét és típusát.

- 1 Nyissa meg a Nyomtatás párbeszédablakot úgy, hogy közben meg van nyitva a nyomtatandó dokumentum.
- 2 Szükség esetén módosítson a beállításokon.
- 3 Küldje el a nyomtatási munkát a nyomtatóra.

Űrlapok nyomtatása

- 1 Lépjen a kezdőképernyőről a következő elemhez:
az **Űrlapok és kedvencek** > pontban válassza a > **Nyomtatás** űrlapot
- 2 Szükség szerint konfigurálja a nyomtatási beállításokat.
- 3 Küldje el a nyomtatási munkát a nyomtatóra.

A festék sötétségének beállítása

- 1 Nyisson meg egy webböngészőt, és írja be a nyomtató IP-címét a címmezőbe.

Megjegyzések:

- Tekintse meg a nyomtató IP-címét a nyomtató főképernyőjén. Az IP-cím számok négyelemű, pontokkal elválasztott halmaza, például 123.123.123.123.
- Ha használ proxykiszolgálót, átmenetileg tiltsa le a weboldal megfelelő betöltése érdekében.

- 2 Kattintson a **Beállítások** > **Nyomtatási beállítások** > **Minőség menü** > **Festék sötétsége** pontra.
- 3 Módosítsa a festék mennyiségét, majd kattintson a **Küldés** elemre.

A nyomtató kezelőpaneljének használata

- 1 Lépjen a kezdőképernyőről a következő elemhez:



> **Beállítások** > **Nyomtatási beállítások** > **Minőség menü** > **Festék sötétsége**

- 2 Módosítsa a beállítást, majd érintse meg a **Küldés** lehetőséget.

Nyomtatás flash-meghajtóról

Nyomtatás flash-meghajtóról

Megjegyzések:

- A titkosított PDF-fájlok nyomtatása előtt a rendszer kérni fogja, hogy adja meg a fájl jelszavát a nyomtató kezelőpaneljén.
- Nem nyomtathat olyan fájlokat, amelyekhez nem rendelkezik nyomtatási jogosultsággal.

1 Helyezzen be egy flash-meghajtót az USB-portba.



Megjegyzések:

- Ha csatlakoztatva van flash meghajtó, megjelenik egy flash meghajtó ikon a főképernyőn.
- Ha a flash-meghajtót olyankor helyezi be, amikor a nyomtató felhasználói beavatkozást igényel, például elakadás történt, a nyomtató nem veszi figyelembe a flash-meghajtót.
- Ha a flash-meghajtót olyankor helyezi be, amikor a nyomtató más nyomtatási feladatokat dolgoz fel, a **Foglalt** üzenet jelenik meg. A nyomtatási feladatok feldolgozása után lehetséges, hogy meg kell tekintenie a felfüggesztett feladatokat, hogy dokumentumokat tudjon nyomtatni a flash-meghajtóról.

Figyelem – sérülésveszély: Memóriaeszközről való nyomtatás, olvasás vagy írás közben ne érjen hozzá az USB-kábelhez, a vezeték nélküli hálózati adapterhez, semmilyen csatlakozóhoz, a memóriaeszközhöz és a nyomtató ábrán jelzett részeihez. Ellenkező esetben adatvesztés történhet.



2 A nyomtató kezelőpaneljén érintse meg a kinyomtatni kívánt dokumentumot.

3 Érintse meg a nyilakat a nyomtatási példányszám megadásához, majd érintse meg a **Nyomtatás** lehetőséget.

Megjegyzések:

- Ne távolítsa el a flash-meghajtót az USB-portból, amíg a dokumentum nyomtatása nem fejeződik be.
- Ha a kezdeti USB-menü képernyőből történő kilépés után a nyomtatóban hagyja a flash-meghajtót, a rajta lévő fájlok kinyomtatásához érintse meg a kezdőképernyő **Függő feladatok** elemét.

Támogatott flash-meghajtók és fájlípusok

Megjegyzések:

- A nagy sebességű USB flash-meghajtóknak támogatniuk kell a teljes sebességű szabványt. A kis sebességű USB-eszközök nem támogatottak.
- Az USB flash-meghajtóknak támogatniuk kell a FAT (File Allocation Table) rendszert. Az NTFS (New Technology File System) vagy más fájlrendszerrel formázott eszközök nem támogatottak.

Ajánlott flash-meghajtók	Fájlípus
<ul style="list-style-type: none"> • Lexar JumpDrive FireFly (512 MB és 1 GB méretben) • SanDisk Cruzer Micro (512 MB és 1 GB méretben) • Sony Micro Vault Classic (512 MB és 1 GB méretben) 	Dokumentumok: <ul style="list-style-type: none"> • .pdf • .xps Képek: <ul style="list-style-type: none"> • .dcx • .gif • .jpeg vagy .jpg • .bmp • .pcx • .tiff vagy .tif • .png • .fls

Nyomtatás mobileszkörről

Megj.: Győződjön meg róla, hogy a nyomtató és a mobileszköz ugyanahhoz a vezeték nélküli hálózathoz csatlakozik-e. A vezeték nélküli beállítások mobileszközén történő konfigurálásáról az eszközhöz mellékelt dokumentációban találhat bővebb tájékoztatást.

Nyomtatás mobileszkörről a Mopria nyomtatószolgáltatás használatával

A Mopria® nyomtatószolgáltatás egy mobilnyomtatási megoldást kínál az Android 4.4 vagy újabb rendszerű mobileszközök számára. Lehetőséget biztosít, hogy közvetlenül nyomtasson bármilyen Mopria-tanúsítvánnyal rendelkező nyomtató használatával.

Megj.: A nyomtatás előtt ellenőrizze, hogy a Mopria nyomtatószolgáltatás engedélyezve van-e.

- 1 Mobileszközének kezdőképernyőjéről indítson el egy kompatibilis alkalmazást.
- 2 Érintse meg a **Nyomtatás** elemet, majd válassza ki a nyomtatót.
- 3 Küldje el a nyomtatási munkát a nyomtatóra.

Nyomtatás mobileszkörről a Google Cloud Print szolgáltatás használatával

A <trademark registered="yes">Google Cloud Print</trademark> egy mobilnyomtatási szolgáltatás, amely lehetővé teszi, hogy a mobileszközökön található, engedélyezett alkalmazások használatával nyomtathasson bármilyen Google Cloud Print-képes nyomtatóval.

- 1 Mobileszközének kezdőképernyőjéről indítson el egy engedélyezett alkalmazást.
- 2 Érintse meg a **Nyomtatás** elemet, majd válassza ki a nyomtatót.
- 3 Küldje el a nyomtatási munkát a nyomtatóra.

Nyomtatás mobileszkörről az AirPrint szolgáltatás használatával

Az AirPrint egy mobilnyomtatási megoldás, amely lehetővé teszi az Apple eszközökről közvetlenül egy AirPrint-tanúsítvánnyal rendelkező nyomtatóval történő nyomtatást.

Megj.: Az alkalmazást csak néhány Apple készülék támogatja.

- 1 Mobileszközének kezdőképernyőjéről indítson el egy kompatibilis alkalmazást.
- 2 Válasszon ki egy nyomtatni kívánt elemet, majd érintse meg a megosztás ikont.
- 3 Érintse meg a **Nyomtatás** elemet, majd válassza ki a nyomtatót.
- 4 Küldje el a nyomtatási munkát a nyomtatóra.

Nyomtatás mobileszkörről a Lexmark Print szolgáltatás használatával

A Lexmark Print segítségével dokumentumok és képek közvetlenül Lexmark eszközre küldhetők.

- 1 Nyissa meg a dokumentumot, majd küldje el a Lexmark Printre vagy ossza meg.

Megj.: Néhány, harmadik fél által nyújtott alkalmazás nem támogatja a küldés vagy a megosztás funkciót. További tudnivalók az alkalmazás dokumentációjában találhatók.

- 2 Válassza ki az eszközt.

3 Nyomtassa ki a dokumentumot.

Bizalmas és más típusú függő feladatok nyomtatása

Nyomtatási feladatok tárolása a nyomtatóban

1 Lépjen a következő elemhez a nyomtató kezelőpaneljén:



> **Biztonság** > **Bizalmas anyag nyomtatása** > a nyomtatási feladat típusának kiválasztása

Elem	Funkció
Érvényt. PIN max.	Azt korlátozza, hogy hányszor adható meg rossz PIN-kód. Megj.: A korlát elérésekor a nyomtató törli az adott felhasználónévhez és PIN-kódhoz tartozó nyomtatási feladatokat.
Bizalmas feladat lejárat	A nyomtatási feladatok visszatartása a számítógépen mindaddig, amíg a nyomtató kezelőpaneljén meg nem adják a PIN-kódot. Megj.: A PIN-kódot a számítógépen lehet beállítani. Négyjegyű számnak kell lennie, a következő számok használatával: 1–9.
Feladatismétlés lejárat	Nyomtatási feladatok kinyomtatása és eltárolása a nyomtató memóriájában.
Feladatellenőrzés lejárat	A nyomtatási feladat egy példányának kinyomtatása, miközben a nyomtató visszatartja a fennmaradó példányokat. Lehetővé teszi, hogy ellenőrizze, hogy megfelelő-e az első példány. Az összes példány kinyomtatása után a nyomtatási feladat automatikusan törlődik a nyomtató memóriájából.
Feladatmegőrzés lejárat	A nyomtatási feladatok eltárolása későbbi időpontban való nyomtatáshoz. Megj.: A nyomtatási feladatokat a nyomtató mindaddig tartja, amíg ki nem törli őket a Várakozó feladatok menüből.
Megjegyzések:	
<ul style="list-style-type: none"> • A Bizalmas, Ellenőrzés, Megőrzés, illetve Ismétlés típusú nyomtatási feladatok törölhetők, ha a nyomtatónak kiegészítő memóriára van szüksége további függő feladatok feldolgozásához. • Beállíthatja, hogy a nyomtató a memóriájában tárolja a nyomtatási feladatokat mindaddig, amíg a nyomtató vezérlőpaneljéről el nem indítja a nyomtatási feladatot. • Az összes nyomtatási feladatot, amelyet a felhasználó kezdeményez a nyomtatóon, így hívják: <i>függő feladatok</i>. 	

2 Érintse meg a **Küldés** gombot.

Felfüggesztett feladatok nyomtatása

- 1 Nyissa meg a Nyomtatás párbeszédablakot úgy, hogy közben meg van nyitva a nyomtatandó dokumentum.
- 2 Válassza ki a nyomtatót, és végezze el az alábbiakat:
 - Windows esetén kattintson a **Tulajdonságok** vagy a **Jellemzők** elemre, majd kattintson a **Nyomtatás és várakozás** lehetőségre.
 - Ha Macintosh-felhasználó, válassza a **Nyomtatás és várakozás** lehetőséget.
- 3 Válassza ki a nyomtatási feladat típusát.
- 4 Szükség esetén rendeljen hozzá egy felhasználónevet.
- 5 Küldje el a nyomtatási munkát a nyomtatóra.

6 Érintse meg a **Függő feladatok** ikont a nyomtató kezdőképernyőjén.

7 Küldje el a nyomtatási munkát a nyomtatóra.

Információs oldalak nyomtatása

Betűtípusminták listájának nyomtatása

1 Lépjen a kezdőképernyőről a következő elemhez:

 > **Jelentések** > **Betűtípusok nyomtatása**

2 Érintse meg a **PCL betűtípusok** vagy a **PostScript betűtípusok** elemet.

Könyvtárlista nyomtatása

A könyvtárlista megjeleníti a flash-memóriában vagy a nyomtató merevlemezén tárolt erőforrásokat.

Lépjen a kezdőképernyőről a következő elemhez:

 > **Jelentések** > **Könyvtár nyomtatása**

Nyomtatási feladat törlése

Nyomtatási feladat megszakítása a nyomtató kezelőpaneljéről

1 Érintse meg a nyomtató kezelőpaneljén a **Feladat törlése** elemet vagy nyomja meg a billentyűzeten a  gombot.

2 Válassza ki a megszakítandó nyomtatási feladatot, majd nyomja meg a **Kijelölt feladatok törlése** gombot.

Megj.: Ha megnyomja a  gombot, akkor a **Folytatás** gombbal térhet vissza a kezdőképernyőhöz.

Nyomtatási feladat törlése a számítógépről

Útmutatás Windows-felhasználók számára

1 Nyissa meg a nyomtatók mappát, majd válassza ki a nyomtatót.

2 Válassza ki a nyomtatási sorból azt a feladatot, amelyet le szeretne állítani, majd törölje.

Macintosh-felhasználók számára

1 Az Apple menü Rendszerbeállítások eleménél keresse meg a nyomtatóját.

2 Válassza ki a nyomtatási sorból azt a feladatot, amelyet le szeretne állítani, majd törölje.

A nyomtató kezelése

Tájékozódás speciális hálózati és rendszergazdai feladatokkal kapcsolatban

Ez a fejezet az Embedded Web Server segítségével elvégzendő alapvető rendszergazdai támogatási feladatokat ismerteti. A speciális terméktámogatási feladatokkal kapcsolatban tekintse át a *Szoftver és dokumentáció* CD-lemezen található *Hálózati útmutató* című dokumentumot, vagy látogasson el a weboldalra, és olvassa el az *Embedded Web Server – Security: Administrator's Guide (Beágyazott webkiszolgáló – Biztonság: Rendszergazdai kézikönyv)* című kiadványt a Lexmark támogatási webhelyén a <http://support.lexmark.com> címen.

A virtuális kijelző használata

- 1 Nyisson meg egy webböngészőt, és írja be a nyomtató IP-címét a címmezőbe.

Megjegyzések:

- Tekintse meg a nyomtató IP-címét a nyomtató főképernyőjén. Az IP-cím számok négyelemű, pontokkal elválasztott halmaza, például 123.123.123.123.
- Ha használ proxykiszolgálót, átmenetileg tiltsa le a weboldal megfelelő betöltése érdekében.

- 2 Ellenőrizze a képernyő bal felső sarkában látható virtuális kijelzőt.

A virtuális kijelző úgy működik, mint a nyomtató kezelőpaneljén található kijelző.

Kellékanyagok értesítésének konfigurálása a beágyazott webkiszolgáló használatával

Választható riasztások beállításával meghatározhatja, hogy a készülék milyen módon értesítse, ha a kellékanyagok kifogyóban vannak, azok szintje alacsony, nagyon alacsony, vagy elérték élettartamuk végét.

Megjegyzések:

- Választható riasztások beállíthatók a festékkazettára, a képalkotó egységre és a karbantartási készletre.
- Minden választható riasztás beállítható kifogyóban lévő, alacsony és nagyon alacsony szintre. Nem minden választható riasztás állítható be az élettartam vége kellékanyag-állapotra. A választható e-mail riasztás minden kellékanyag-állapotra elérhető.
- A még fennmaradó, a riasztást kiváltó kellékszint beállítható bizonyos kellékek esetében, bizonyos kellékanyag-állapotokra.

- 1 Nyisson meg egy webböngészőt, és írja be a nyomtató IP-címét a címmezőbe.

Megjegyzések:

- Nézze meg a nyomtató IP-címét a Network/Ports (Hálózat/Jelentések) menü TCP/IP részében. Az IP-cím számok négyelemű, pontokkal elválasztott halmaza, például 123.123.123.123.
- Ha használ proxykiszolgálót, átmenetileg tiltsa le a weboldal megfelelő betöltése érdekében.

- 2 Kattintson a **Beállítások > Nyomtatási beállítások > Kellékanyagok értesítése** elemre.

- 3** Az egyes kellékanyagokra vonatkozó legördülő menüből válassza ki az alábbi értesítési beállítások valamelyikét:

Értesítés	Leírás
Ki	A nyomtató a megszokott módon viselkedik az összes kellékanyag-állapotban.
Csak e-mail	A nyomtató e-mail üzenetet generál, amikor az adott kellékanyag-állapotot eléri. A kellékanyag állapota megjelenik a menüoldalon és az állapotoldalon.
Vigyázat!	A nyomtató figyelmeztető üzenetet jelenít meg és e-mail üzenetet generál a kellékanyag-állapotról. A nyomtató nem áll le, amikor az adott kellékanyag-állapotot eléri.
Folytatható leállítás ¹	A nyomtató leállítja a feladatok feldolgozását, amikor az adott kellékanyag-állapotot eléri, és a felhasználónak a nyomtatás folytatásához meg kell nyomnia egy gombot.
Nem folytatható leállítás ^{1,2}	A nyomtató leáll, amikor az adott kellékanyag-állapotot eléri. A nyomtatás folytatásához cserélni kell a kellékanyagot.
¹ A nyomtató e-mail üzenetet generál a kellékanyag állapotáról, ha a kellékanyag-értesítés engedélyezve van. ² A nyomtató leáll bizonyos kellékanyagok kifogyása esetén a károsodás elkerülése érdekében.	

- 4** Kattintson a **Küldés** gombra.

A bizalmas nyomtatási beállítások módosítása

- 1** Nyisson meg egy webböngészőt, és írja be a nyomtató IP-címét a címezőbe.

Megjegyzések:

- Tekintse meg a nyomtató IP-címét a nyomtató főképernyőjén. Az IP-cím számok négyelemű, pontokkal elválasztott halmaza, például 123.123.123.123.
- Ha használ proxykiszolgálót, átmenetileg tiltsa le a weboldal megfelelő betöltése érdekében.

- 2** Kattintson a **Beállítások > Biztonság > Bizalmas nyomt. beáll.** lehetőségre.

- 3** Beállítások módosítása:

- Adja meg, hogy maximum hányszor lehet próbálkozni a PIN-kód megadásával. Ha egy adott felhasználó túllépi ezt a számot, törlődik az adott felhasználóhoz tartozó összes feladat.
- Adjon meg lejáratási időt a bizalmas nyomtatási feladatokhoz. Ha a felhasználó a megadott időn belül nem végzi el a kívánt nyomtatási feladatokat, törlődik az adott felhasználóhoz tartozó összes feladat.

- 4** A módosított beállítások mentéséhez kattintson a **Küldés** gombra.

Nyomtatóbeállítások másolása másik nyomtatóra

Megj.: Ez a funkció csak hálózati nyomtatók esetében érhető el.

- 1** Nyisson meg egy webböngészőt, és írja be a nyomtató IP-címét a címezőbe.

Megjegyzések:

- Tekintse meg a nyomtató IP-címét a nyomtató főképernyőjén. Az IP-cím számok négyelemű, pontokkal elválasztott halmaza, például 123.123.123.123.
- Ha használ proxykiszolgálót, átmenetileg tiltsa le a weboldal megfelelő betöltése érdekében.

- 2** Kattintson a **Nyomtatóbeállítások másolása** lehetőségre.

- 3** A nyelv módosításához válasszon egy nyelvet a legördülő listából, majd kattintson a **Kattintson ide a nyelv módosításához** lehetőségre.
- 4** Kattintson a **Nyomtatóbeállítások** lehetőségre.
- 5** Adja meg a forrás- és célnyomtató IP-címét.
Megj.: Ha célnyomtatót kíván hozzáadni vagy eltávolítani, kattintson a **Cél IP megadása** vagy a **Cél IP eltávolítása** lehetőségre.
- 6** Kattintson a **Nyomtatóbeállítások másolása** lehetőségre.

A menübeállítás oldal nyomtatása

Lépjen a kezdőképernyőről a következő elemhez:



> **Jelentések > Menübeállítások oldal**

Hálózatbeállítási oldal nyomtatása

Ha a nyomtató a hálózathoz csatlakozik, nyomtasson ki egy hálózatbeállítási oldalt a hálózati kapcsolat ellenőrzéséhez. Az oldal ezenfelül fontos, a hálózati nyomtatási konfiguráció megoldását segítő információkat is tartalmaz.

- 1** Lépjen a kezdőképernyőről a következő elemhez:



> **Jelentések > Hálózatbeállítási oldal**

- 2** Ellenőrizze a hálózatbeállítási oldal első szakaszát, és győződjön meg róla, hogy az állapot értéke a Csatlakoztatva.

Ha az állapot értéke Nincs csatlakoztatva, akkor lehet, hogy a hálózati csatlakozó nem aktív, vagy a hálózati kábel hibásan működik. Lépjen kapcsolatba a rendszergazdával a megoldás érdekében, majd nyomtasson ki egy másik hálózatbeállítási oldalt.

Az alkatrészek és kellékek állapotának ellenőrzése

Ha valamelyik kellékanyagot ki kell cserélni, illetve a kellékanyag karbantartásra szorul, a nyomtatókijelzőn üzenet jelenik meg.

Megjegyzések:

- Az egyes mércék megjelenítik az adott kellékanyag vagy alkatrész hátralévő élettartamát.
- A kellékek élettartamának becslése Letter vagy A4-es méretű, egyoldalas, sima papírra való nyomtatást tételez fel.

Az alkatrészek és kellékanyagok állapotának ellenőrzése a nyomtató kezelőpaneljén

Lépjen a kezdőképernyőről a következő elemhez:

Állapot/Kellékek > Kellékanyagok megtekintése

Az alkatrészek és kellékanyagok állapotának ellenőrzése az Embedded Web Server segítségével

Megj.: Győződjön meg róla, hogy a számítógép és a nyomtató ugyanahhoz a hálózathoz csatlakozik.

1 Nyisson meg egy webböngészőt, és írja be a nyomtató IP-címét a címmezőbe.

Megjegyzések:

- Tekintse meg a nyomtató IP-címét a főképernyőn. Az IP-cím számok négyelemű, pontokkal elválasztott halmaza, például 123.123.123.123.
- Ha használ proxykiszolgálót, átmenetileg tiltsa le a weboldal megfelelő betöltése érdekében.

2 Kattintson a **Készülék állapota > További részletek** pontra.

Energiatakarékosság

A gazdaságos mód használata

1 Nyisson meg egy webböngészőt, és írja be a nyomtató IP-címét a címmezőbe.

Megjegyzések:

- Tekintse meg a nyomtató IP-címét a nyomtató főképernyőjén. Az IP-cím számok négyelemű, pontokkal elválasztott halmaza, például 123.123.123.123.
- Ha használ proxykiszolgálót, átmenetileg tiltsa le a weboldal megfelelő betöltése érdekében.

2 Kattintson a **Beállítások > Általános beállítások > Gazdaságos mód** lehetőségre.

3 Válasszon egy beállítást.

Elem	Funkció
Ki	Minden beállításhoz a gazdaságos módhoz társított gyári beállításokat használja. Megjegyzések: <ul style="list-style-type: none"> • Más üzemmódok kiválasztott állapotában módosított beállítások visszaállításra kerülnek a gyári alapbeállításokra. • A Ki beállítás támogatja a nyomtató megadott teljesítményadatait.
Energia	Csökkenti az energia felhasználást különösképpen akkor, ha a nyomtatót nem használja. Megjegyzések: <ul style="list-style-type: none"> • A nyomtató motorjai addig nem indulnak el, amíg a dokumentum nem áll készen a nyomtatásra. Az első oldal kinyomtatása egy rövid várakozási idő után kezdődik meg. • A nyomtató egy perc tétlenség után Alvó üzemmódba vált át. • A nyomtató kijelzője kikapcsolódik, amikor a nyomtató Alvó üzemmódban van. • A kapcsoló kiadóegység és egyéb kiadóegységek jelzőfényei kikapcsolódnak, amikor a nyomtató Alvó üzemmódban van.
Energia/papír	Minden beállításhoz az energiatakarékos módhoz és a papír módhoz társított beállításokat használja.
Normál papír	Engedélyezi az automatikus kétoldalas nyomtatási funkciót.

4 Kattintson a **Küldés** gombra.

A nyomtatózaj csökkentése

Engedélyezze a csendes módot a nyomtató által keltett hangok csökkentéséhez.

- 1 Nyisson meg egy webböngészőt, és írja be a nyomtató IP-címét a címmezőbe.

Megjegyzések:

- Tekintse meg a nyomtató IP-címét a nyomtató főképernyőjén. Az IP-cím számok négyelemű, pontokkal elválasztott halmaza, például 123.123.123.123.
- Ha használ proxykiszolgálót, átmenetileg tiltsa le a weboldal megfelelő betöltése érdekében.

- 2 Kattintson a **Beállítások > Általános beállítások > Csendes üzemmód** lehetőségre.

- 3 Válasszon egy beállítást.

Elem	Funkció
Be	<p>Nyomtatózaj csökkentése.</p> <p>Megjegyzések:</p> <ul style="list-style-type: none"> • A nyomtatási feladatok csökkentett sebességgel lesznek végrehajtva. • A nyomtató motorjai addig nem indulnak el, amíg a dokumentum nem áll készen a nyomtatásra. Az első oldal kis késéssel lesz kinyomtatva. • A riasztásvezérlés és a kazettariasztás hangja ki van kapcsolva. • A nyomtató figyelmen kívül hagyja a Speciális indítás parancsot.
Ki	<p>A gyári alapbeállításokat használja.</p> <p>Megj.: Ez a beállítás támogatja a nyomtató megadott teljesítményadatait.</p>

- 4 Kattintson a **Küldés** gombra.

Az alvó üzemmód beállítása

- 1 Lépjen a kezdőképernyőről a következő elemhez:



> **Beállítások > Általános beállítások > Időtűlések > Alvó üzemmód**

- 2 Az Alvó üzemmód mezőben válassza ki, hogy hány percig lehet a nyomtató tétlen, mielőtt alvó üzemmódra vált.

- 3 Alkalmazza a módosításokat.

Befagyasztott üzemmód használata

A befagyasztott üzemmód rendkívül alacsony energiafelhasználású üzemmód.

Megjegyzések:

- Alapértelmezés szerint a nyomtató 3 nap után lép befagyasztott üzemmódba.
- Ellenőrizze, hogy a nyomtató felébredt-e a Befagyasztott üzemmódból, mielőtt nyomtatási feladatot küldene. Hardveres újraindítás vagy az Alvó gomb hosszú lenyomása felébreszti a nyomtatót a Befagyasztott üzemmódból.
- Ha a nyomtató Befagyasztott üzemmódban van, akkor a beágyazott webkiszolgáló le van tiltva.

1 Lépjen a kezdőképernyőről a következő elemhez:



> **Beállítások > Általános beállítások**

2 A „Nyomja meg az Alvás gombot” vagy a „Tartsa lenyomva az Alvás gombot” menüben válassza a **Hibernálás** lehetőséget, majd érintse meg a **Küldés** elemet.

Gyári alapértelmezett értékek visszaállítása

Ha szeretné megőrizni a jelenlegi menübeállítások listáját, a gyári alapértékek visszaállítása előtt nyomtassa ki a menübeállítások oldalát. További információkért, lásd: [“A menübeállítás oldal nyomtatása” itt: 172. oldal.](#)

Ha átfogóbb módszert szeretne a nyomtató gyári alapértékek visszaállítására, hajtsa végre az Összes beállítás törlése parancsot. További információkért, lásd: [“Nem felejtő memória törlése” itt: 177. oldal.](#)

Figyelem – sérülésveszély: A gyári alapértékek visszaállítása a nyomtató legtöbb beállítását visszaállítja az eredeti gyári alapértékekre. Kivételt jelent a megjelenítés nyelve, az egyedi méretek és üzenetek, valamint a hálózat/port menübeállítások. A RAM-ban tárolt valamennyi letöltés törlésre kerül. Mindez nem érinti a flash memóriában, illetve a nyomtató merevlemezén tárolt letöltéseket.

Lépjen a kezdőképernyőről a következő elemhez:



> **Beállítások > Általános beállítások > Gyári alapbeállítások > Visszaállítás most > Küldés**

A nyomtató biztonsága

A biztonsági zár funkció használata

A nyomtató biztonsági zár funkcióval van ellátva. Ha a legtöbb laptop számítógéppel kompatibilis zár van beszerelve, a nyomtató zárolva van. Zárolt állapotban a vezérlő alaplapjának védőlemezt és a vezérlő alaplapját nem lehet eltávolítani. Szereljen a nyomtatóhoz egy biztonsági zárat a jelzett helyre.



Törölhetőségi nyilatkozat

A nyomtató többféle memóriát tartalmaz, melyek képesek eszköz- és hálózatbeállítások, valamint felhasználói adatok tárolására.

Memóriatípus	Leírás
Felejtő memória	A nyomtató szabványos közvetlen elérésű memóriát (RAM) használ az adatok puffereléséhez egyszerű nyomtatási feladatok végrehajtása során.
Nem felejtő memória	A nyomtató a következő kétféle nem felejtő memóriát használhatja: EEPROM és NAND (flash-memória). Mindkét típus használható az operációs rendszerek, eszközbeállítások, hálózati információk, címjegyzék beállítások, valamint beépített megoldások tárolására.
Merevlemez-memória	Néhány nyomtatóban található merevlemez. A nyomtató-merevlemez eszközspecifikus feladatokhoz van kialakítva. Segítségével az eszközön komplex nyomtatási feladatok pufferelt felhasználói adatai, űrlapadatok és betűtípusadatok tárolhatók.

A következő körülmények esetén törölje a telepített nyomtatómemóriák tartalmát:

- A nyomtató szétszerelés alatt áll.
- A nyomtató-merevlemez cserélik.
- Átszállítják a nyomtatót egy másik részlegbe vagy helyre.
- A nyomtatót egy külső szolgáltató javítja.
- Elszállítják a nyomtatót a helyszínről javítás céljából.
- Értékesítik a nyomtatót egy másik szervezet számára.

Nyomtató-merevlemez kidobása

Megj.: Egyes nyomtatótípusokban nincs merevlemez.

A fokozott biztonságú környezetekben szükség lehet további lépések megtételére annak biztosítása érdekében, hogy a nyomtató merevlemezén tárolt bizalmas adatokhoz ne lehessen hozzáférni, ha a nyomtatót vagy a merevlemezét eltávolították a helyszínről.

- **Lemágnesezés** – Mágneses mezővel töltik fel a merevlemez, ami törli a tárolt adatokat.
- **Összetörés**—Fizikailag összenyomja a merevlemez, ami összetöri és olvashatatlanná teszi az összetevő részeket
- **Őrlés**—Fizikailag apró fémdarabokra vágja a merevlemez

Megj.: Bár a legtöbb adat elektronikus úton törölhető, az egyetlen garancia arra, hogy az összes adat teljes mértékben törlődött, az, hogy fizikailag megsemmisítenek minden olyan merevlemez, amelyen adatok vannak.

Felejtő memória törlése

A nyomtatóra telepített felejtő memóriának (RAM) áramforrásra van szüksége az adatok megőrzéséhez. A pufferelt adatok törléséhez egyszerűen kapcsolja ki a nyomtatót.

Nem felejtő memória törlése

Törölje az egyéni beállításokat, eszköz- és hálózatbeállításokat, biztonsági beállításokat és a beágyazott megoldásokat az alábbi módon:

- 1 Kapcsolja ki a nyomtatót.
- 2 Tartsa lenyomva a **2** és a **6** gombot a nyomtató bekapcsolása közben. Csak akkor engedje fel a gombokat, amikor a folyamatjelző sávot tartalmazó képernyő megjelenik.

A nyomtatón a bekapcsolási műveletsor végrehajtását követően megjelenik a Konfiguráció menü. A nyomtató teljes bekapcsolódásakor egy funkciók lista jelenik meg a kijelzőn a normál kezdőlap ikonjai helyett.

- 3 Érintse meg az **Összes beállítás törlése** elemet.

A művelet folyamán a nyomtató többször újraindul.

Megj.: Az Összes beállítás törlése parancs biztonságosan eltávolítja az eszközbeállításokat, megoldásokat, feladatokat és jelszavakat a nyomtató memóriájából.

- 4 Érintse meg a **Vissza > Kilépés a konfigurációs menüből** elemet.

A nyomtató visszaállítással történő bekapcsolást hajt végre, majd normál üzemmódra áll vissza.

A nyomtató merevlemez memóriájának törlése

Megjegyzések:

- Egyes nyomtatótípusokban nincs merevlemez.
- Ha az Ideiglenes adatfájlok törlése funkció konfigurálva van a nyomtató menüiben, akkor lehetőség van a nyomtatási feladatok után megmaradt bizalmas anyagok eltávolítására, a törlésre kijelölt fájlok biztonságos felülírásával.

A nyomtató kezelőpaneljének használata

- 1 Kapcsolja ki a nyomtatót.
- 2 Tartsa lenyomva a **2** és a **6** gombot a nyomtató bekapcsolása közben. Csak akkor engedje fel a gombokat, amikor a folyamatjelző sávot tartalmazó képernyő megjelenik.
A nyomtatón a bekapcsolási művelet sor végrehajtását követően megjelenik a Konfiguráció menü. A nyomtató bekapcsolása után az érintőképernyő megjeleníti a funkciók listáját.
- 3 Érintse meg a **Lemez törlése** elemet, majd érintse meg az egyiket a következők közül:
 - **Lemez törlése (gyors)** – Ezzel egyetlen lépésben felülírható nullákkal a teljes tartalom.
 - **Lemez törlése (biztonságos)** – A nyomtató merevlemezének felülírása véletlenszerű bitmintázatokkal történik több alkalommal, majd ezt egy ellenőrző menet követi. A biztonságos felülírás kompatibilis a merevlemez adatainak biztonságos törléséről szóló DoD 5220.22-M szabvány előírásaival. A magas bizalmassági szintű anyagokat ezzel a módszerrel kell törölni.
- 4 Érintse meg az **Igen** elemet, ha folytatni kívántja a lemeztörlést.

Megjegyzések:

- A lemeztörlés előrehaladását állapotsáv jelzi.
- A lemez törlése néhány perctől akár több mint egy óráig is eltarthat, és ezalatt a nyomtató nem vehető igénybe egyéb felhasználói feladatokra.

- 5 Érintse meg a **Vissza > Kilépés a konfigurációs menüből** elemet.

A nyomtató visszaállítással történő bekapcsolást hajt végre, majd normál üzemmódra áll vissza.

Nyomtató merevlemez-titkosításának konfigurálása

A merevlemez titkosításának bekapcsolásával megakadályozható a bizalmas adatok elvesztése, ha a nyomtatót vagy annak merevlemezét esetleg ellopnák.

Megj.: Egyes nyomtatótípusokban nincs merevlemez.

A beágyazott webkiszolgáló használata

- 1 Nyisson meg egy webböngészőt, és írja be a nyomtató IP-címét a címezőbe.

Megjegyzések:

- Nézze meg a nyomtató IP-címét a Hálózat/Jelentések menü TCP/IP részében. Az IP-cím számok négyelemű, pontokkal elválasztott halmaz, például 123.123.123.123.

- Ha használ proxykiszolgálót, átmenetileg tiltsa le a weboldal megfelelő betöltése érdekében.

2 Kattintson a **Beállítások > Biztonság > Lemeztitkosítás** lehetőségre.

Megj.: A Lemeztitkosítás csak akkor jelenik meg a Biztonság menüben, ha a nyomtató formázott és hibátlan merevlemez tartalmaz.

3 A Lemeztitkosítás menüben válassza a **Bekapcsolás** elemet.

Megjegyzések:

- A lemez titkosításának bekapcsolásával törlődik a nyomtató merevlemezének tartalma.
- A lemez titkosítása néhány perctől akár több mint egy óráig is eltarthat, és ezalatt a nyomtató nem vehető igénybe más feladatokra.

4 Kattintson a **Küldés** gombra.

A nyomtató kezelőpaneljének használata

1 Kapcsolja ki a nyomtatót.

2 Tartsa lenyomva a **2** és a **6** gombot a nyomtató bekapcsolása közben. Csak akkor engedje fel a gombokat, amikor a folyamatjelző sávot tartalmazó képernyő megjelenik.

A nyomtatón a bekapcsolási művelet sor végrehajtását követően megjelenik a Konfiguráció menü. A nyomtató teljes bekapcsolódásakor egy funkció lista jelenik meg az kijelzőn.

3 Érintse meg a **Lemeztitkosítás > Bekapcsolás** lehetőséget.

Megj.: A lemez titkosításának bekapcsolásával törlődik a nyomtató merevlemezének tartalma.

4 Érintse meg az **Igen** elemet, ha a lemeztörléssel folytatni kívánja a művelet sor.

Megjegyzések:

- A titkosítási folyamat közben ne kapcsolja ki a nyomtatót. Ez adatok elvesztését eredményezheti.
- A lemez titkosítása néhány perctől akár több mint egy óráig is eltarthat, és ezalatt a nyomtató nem vehető igénybe más feladatokra.
- A lemeztörlés folyamatának állapotát ekkor egy jelzősáv kezdi mutatni. A lemeztitkosítás végeztével a nyomtató visszatér a Bekapcsolás/Kikapcsolás képernyőhöz.

5 Érintse meg a **Vissza > Kilépés a konfigurációs menüből** elemet.

A nyomtató visszaállítással történő bekapcsolást hajt végre, majd normál üzemmódra áll vissza.

A nyomtató biztonsági adatainak megkeresése

A fokozott biztonságú környezetekben szükség lehet további lépések megtételére annak biztosítása érdekében, hogy a nyomtatóban tárolt bizalmas adatokhoz ne férhessenek hozzá illetéktelen személyek. További információért látogasson el a [Lexmark adatvédelmi weboldalára](#).

Az *Embedded Web Server– Security: Administrator’s Guide* című rendszergazdai útmutatóban további információkhoz juthat:

1 Keresse fel a www.lexmark.com webhelyet, majd lépjen a **Támogatás & letöltések >** pontra, és válassza ki a nyomtatóját.

2 Kattintson a **Kézikönyvek** fülre, majd válassza ki az *Embedded Web Server – Security: Administrator’s Guide* című dokumentumot.

Útmutató a papírokhoz és speciális adathordozókhoz

Megjegyzések:

- Ellenőrizze, hogy helyesen lett-e megadva a papírméret, -típus és -súly a számítógépen vagy a kezelőpanelen.
- A betöltés előtt hajlítsa meg, majd igazítsa össze a speciális hordozókat.
- Előfordulhat, hogy a nyomtató a beégető egység károsodásának megelőzése érdekében csökkentett sebességgel nyomtat.
- A kártyákról és címkékről bővebb információt a *Card Stock & Label Guide (Útmutató kártyákhoz és címkékhez)* dokumentumban talál itt: <http://support.lexmark.com>.

Speciális hordozó használata

Tippek kártyák használatával kapcsolatban

A kártya nehéz anyagú, egyrétegű nyomathordozó. Számos tulajdonsága, mint a nedvességtartalma, a vastagsága, a textúrája, jelentősen befolyásolhatják a nyomtatás minőségét.

- Állítsa be a nyomtató kezelőpaneljének Papír menüjében a papírméretet, -típust, -felületet és -súlyt úgy, hogy az megegyezzen a tálcába töltött kártyával.
- A használandó nyomatról nyomtasson mintát a kártyára, mielőtt nagyobb mennyiséget vásárolna.
- Állítsa be a tálcában található papírnak megfelelő papírfelületet és -súlyt a tálcabeállításoknál.
- Az előnyomtatás, a perforáció és a ráncok jelentősen befolyásolhatják a nyomtatás minőségét, és papírelakadást vagy papírbetöltési problémákat okozhatnak.
- A kártyák tálcára való betöltése előtt lazítsa fel és rázza össze a kártyákat. Egyenesítse ki a köteg szélét egy egyenes felületen.

Tippek borítékok használatával kapcsolatban

- Állítsa be a nyomtató kezelőpaneljének Papír menüjében a papírméretet, -típust, -felületet és -súlyt úgy, hogy az megegyezzen a tálcába töltött borítékkal.
- A használandó nyomatról nyomtasson mintát a borítékra, mielőtt nagyobb mennyiséget vásárolna.
- Csak kifejezetten lézernyomtatókhoz készített borítékokat használjon.
- A legjobb eredmény érdekében használjon 90 g/m² (24 font) súlyú vagy 25% kartont tartalmazó borítékokat.
- Csak sértetlen csomagból származó, új borítékokat használjon.
- A legjobb teljesítményhez és a papírelakadások elkerüléséhez ne használjon olyan borítékokat, amely:
 - túlzottan meg van görbülve vagy csavarodva;
 - össze van tapadva, vagy más módon sérült;
 - ablakos, lyukas, perforált, kivágott vagy dombornyomott;
 - fémkapcsos, zsinóros vagy hajtólemezes;
 - egymásba illeszkedő kialakítású;

- bélyeget tartalmaz;
 - látható ragasztócsíkkal rendelkezik, amikor a fül lezárt helyzetben van;
 - sarka elhajlott;
 - durva, recés vagy tükörsima felületű.
- Állítsa be a szélességvezetőket úgy, hogy a borítékhoz illeszkedjenek.
 - A borítékok tálcára való betöltése előtt hajlítsa a borítékköteget előre és visszafelé, hogy meglazítsa őket, majd pörgesse át a köteget. Egyenesítse ki a köteg szélét egy egyenes felületen.

Megj.: A magas (60% feletti) páratartalom és a magas nyomtatási hőmérséklet gyűrődést vagy összetapadást okozhat.

Tippek címkék használatával kapcsolatban

- Állítsa be a nyomtató kezelőpaneljének Papír menüjében a papírméretet, -típust, -felületet és -súlyt úgy, hogy az megegyezzen a tálcába töltött címkékkel.
- A használandó nyomtról nyomtasson mintát a címkére, mielőtt nagyobb mennyiséget vásárolna.
- A címkenyomtatással, -tulajdonságokkal és -kialakítással kapcsolatban bővebb információkat olvashat a *Card Stock & Label Guide (Útmutató kártyákhoz és címkékhez)* oldalon, amely a Lexmark webhelyén érhető el a következő címen: <http://support.lexmark.com>.
- Csak kifejezetten lézernyomtatókhoz készített címkéket használjon.
- Ne használjon olyan címkét, amelynek teljesen sima a hátoldala.
- Ne használjon olyan címkét, amelynek ragasztós felület nyitott.
- Csak teljes címkeívet használjon. Az ívdarabokról a címke lejöhet nyomtatás közben, és ezzel papírelakadást okozhat. Ezenkívül az ívdarabok ragasztóval szennyezik a nyomtatót és a festékkazettát, és ezzel elvesz a nyomtatóra és a festékkazettára vonatkozó jótállás.
- A címkék tálcára való betöltése előtt lazítsa fel és rázza össze a címkéket. Egyenesítse ki a köteg szélét egy egyenes felületen.

Megj.: A vinil és poliészter címkéket csak az MS710 sorozatú nyomtatómodellek támogatják.

Tippek fólia használatával kapcsolatban

- Állítsa be a nyomtató kezelőpaneljének Papír menüjében a papírméretet, -típust, -felületet és -súlyt úgy, hogy az megegyezzen a tálcába töltött fóliával.
- Nyomtasson tesztoldalt a használni kívánt írásvetítő-fóliára, mielőtt nagyobb mennyiséget vásárolna.
- Csak kifejezetten lézernyomtatókhoz készített írásvetítő-fóliát használjon.
- A nyomtatási problémák elkerüléséhez ügyeljen arra, hogy ne kerüljön ujjlenyomat a fóliára.
- Az írásvetítő-fólia betöltése előtt hajlítsa meg a lapokat az összeragadás megelőzésére.
- Nagyobb mennyiségű fólia nyomtatásakor legfeljebb 20 darabos kötegekben nyomtasson, legalább háromperces szüneteket tartva egyes kötegek nyomtatása közt, hogy elkerülje a fóliák összeragadását a rekeszben. A fóliákat ugyancsak 20 darabos kötegenként távolíthatja el a rekeszből.

Útmutató a papírokhoz

A helyes papír vagy speciális hordozó kiválasztásával csökkenthetők a nyomtatási problémák. Nagyobb mennyiség vásárlása előtt célszerű kipróbálni a papírt vagy speciális hordozót és ellenőrizni a nyomtatás minőségét.

Papírjellemezők

A következő papírjellemezők hatással vannak a nyomtatás minőségére és megbízhatóságára. Vegye figyelembe ezeket a tényezőket, mielőtt nyomtatna:

Súly

A nyomtató tálcái és a többcélú adagolója automatikusan képes adagolni a 60–176 g/m² (16–47 font) súlyú, hosszanti szálirányú papírt. A 2100 lapos tálca automatikusan képes adagolni 60–135 g/m² (16–36 font) súlyig a hosszanti szálirányú papírokat. Előfordulhat, hogy a 60 g/m²-nél (16 fontnál) könnyebb papírok nem elég merevek, így elakadást okozhatnak.

Megj.: A kétoldalas nyomtatás 60–176 g/m² (16–47 font) súlyú papír esetében támogatott.

Meghajlás

A meghajlás a papír szélein jelentkező elhajlást jelenti. Az intenzív meghajlás problémákat okozhat a papíradagolásban. Meghajlás akkor is történhet, amikor a papír végighalad a nyomtatón, ahol magas hőmérsékletnek van kitéve. Ha a papírt csomagolás nélkül forró, nedves vagy száraz környezetben tárolják, akkor ez még a tálcákban is a papír nyomtatás előtti meghajlásához vezethet, és adagolási problémákat okozhat.

Simaság

A papír simasága közvetlen hatással van a nyomtatás minőségére. Ha a papír durva, akkor a festék nem képes megfelelően beégni. Ha a papír túl sima, akkor az papíradagolási vagy nyomtatásminőségi problémákhoz vezethet. Mindig 100–300 Sheffield pontszámú papírt használjon; a 150–250 Sheffield pontszámú papír használata jár a legjobb nyomtatási minőséggel.

Nedvességtartalom

A papír nedvességtartalma hatással van a nyomtatás minőségére és a nyomtató adagolási képességére is. Használat előtt hagyja a papírt az eredeti csomagolásában. Ez megakadályozza, hogy a papír nedvességváltozásnak legyen kitéve, ami csökkentheti a teljesítményét.

Nyomtatás előtt 24–48 óráig tárolja a papírt a nyomtatóval azonos környezetben, hogy a papír alkalmazkodjon az adott környezethez. Nyújtsa meg az időszakot több nappal, ha a tárolási vagy szállítási környezet jelentősen eltér a nyomtató környezetétől. A vastag papírnak szintén hosszabb időre van szüksége az alkalmazkodáshoz.

Szálirány

A szálirány a papírlap rostjainak elrendeződését jelenti. A szálirány lehet *hosszanti*, amely a papír hosszúságával párhuzamosan fut, vagy *szélti*, amely a papír szélességével párhuzamosan fut.

A 60–176 g/m²-es (16–47 fontos) papírok esetében hosszanti szálirányú papír használata ajánlott.

Rosttartalom

A legtöbb jóminőségű másolópapír 100% kémiailag kezelt farostból áll. Ez a tartalom nagyfokú stabilitást biztosít a papírnak, amely kevesebb papíradagolási problémát és jobb nyomtatási minőséget okoz. A szálakat, például pamutot tartalmazó papír negatívan befolyásolhatja a papírkezelést.

A papír kiválasztása

A megfelelő papír használata megakadályozza az elakadást, és segít a problémamentes nyomtatásban.

A papírelakadások és a nem megfelelő minőségű nyomtatás elkerülése:

- *Mindig* új, sértetlen papírt használjon.
- A papír betöltése előtt legyen tisztában vele, melyik a papír javasolt nyomtatási oldala. Ez az információ általában fel van tüntetve a papír csomagolásán.
- *Ne* használjon vágott vagy kézzel tépett papírt.
- *Ne* keverje a papírméreteket, -típusokat és -súlyokat ugyanabban a tálcában; a keverés elakadást okozhat.
- *Ne* használjon bevonatos papírt, hacsak azt nem elektrofotografikus nyomtatáshoz tervezték.

Előnyomott űrlapok és fejlécek kiválasztása

- Használjon hosszanti szálirányú papírt 60–90g/m² (16–24fontos) nehéz papír esetében.
- Csak offszetnyomtatással vagy mélynyomtatással készült űrlapokat és fejléceket használjon.
- *Ne* használjon durva vagy érdes felületű papírokat.
- Használjon olyan festéket, amelyet nem befolyásol a festékkazettában található gyanta. Az oxidálódó vagy olaj alapú festékek általában megfelelőek; a latex festékek nem feltétlenül.
- A használandó nyomatról nyomtasson mintát az előnyomott űrlapokra és fejléces papírokra, mielőtt nagyobb mennyiséget vásárolna. Ez meghatározza, hogy az előnyomott űrlapokon és fejléces papírokon levő tinta befolyásolja-e a nyomtatás minőségét.
- Ha kétségei vannak, forduljon a papír szállítójához.

Újrahasznosított és egyéb irodai papírok használata

Környezettudatos vállalként a Lexmark támogatja a kifejezetten lézer- (elektrofotografikus) nyomtatókhoz készült, újrahasznosított papír használatát.

Annak ellenére, hogy nem lehet általánosan kijelenteni, hogy az összes újrahasznosított papír jól behúzzható, a Lexmark folyamatosan teszteli a világpiacon elérhető, méretre vágott újrahasznosított papírokat. A tudományos tesztelés folyamata szigorú és következetes. Számos tényezőt figyelembe veszünk (külön-külön és együtt is), ideértve a következőket:

- A felhasználás után keletkező hulladék mennyisége (a Lexmark a felhasználás után keletkező hulladék 100%-át teszteli).
- A hőmérsékletre és a páratartalomra vonatkozó adatok (tesztkamráink a világ bármely pontjának klímáját szimulálhatják).
- Nedvességtartalom (az üzleti papíroknak alacsony nedvességtartalommal kell rendelkezniük: 4–5%).
- Hajlítási ellenállás és megfelelő merevség: a nyomtatóba való optimális behúzás jellemzői.
- Vastagság (a tálcába helyezhető mennyiséget határozza meg)

- Felületi egyenetlenség/durvaság (Sheffield mértékegységben mérve; kihat a nyomtatott anyag élességére és a festékkazetták fixálási képességét a papíron)
- Felületi sűrűlódás (meghatározza, milyen könnyen válnak szét a lapok)
- Szemcse- és formajellemzők (a papír hajlását befolyásolja, amely kihat a papír mechanikai jellemzőin keresztül a papír viselkedésére, amikor áthalad a nyomtatón)
- Fényesség és anyagmintázat (kinézet és tapintás)

Az újrahasznosított papírok egyre jobb jellemzőkkel rendelkeznek; ennek ellenére a papír újrahasznosított összetevőinek aránya befolyásolja az idegen anyagok kezelhetőségét. Bár az újrahasznosított papírok elősegítik a környezettudatosabb viselkedést, mégsem tekinthetők tökéletesnek. A tinta (festék) eltávolításához, valamint az adalékanyagok (pl. színezőanyagok és „ragasztók”) kezeléséhez felhasznált energia gyakran több szénkibocsátással jár, mint az új papír gyártása. Ettől függetlenül az újrahasznosított papír használata hozzájárul a jobb anyaggazdálkodáshoz.

Termékei életciklus-elemzésére alapozva a Lexmark általánosságban törekszik a felelős papírfelhasználásra. A nyomtató környezeti hatásainak jobb megértése érdekében a vállalat több életciklus-kiértékelést végzett (a tervezéstől a termék életciklusának végéig), amelyek során megállapította, hogy az eszközeinek teljes élettartama alatt keletkezett szénkibocsátás jelentős részéért (akár 80%-áért) a papír a felelős. Ennek elsődleges oka a papír gyártásához szükséges, energiaigényes folyamat.

Ezért a Lexmark felvilágosítja ügyfeleit és partnereit, hogyan minimalizálhatják a papír káros környezeti hatásait. Ennek egyik módja az újrahasznosított papír használata. Másik módja a mértéktelen és felesleges papírfelhasználás megszüntetése. A Lexmark megfelelő erőforrásokkal rendelkezik ahhoz, hogy segítse ügyfeleit a nyomtatási és másolási hulladék minimalizálásában. Ezen felül a vállalat támogatja a papírbeszerzést olyan beszállítóktól, akik elkötelezettek a fenntartható erdőgazdálkodás gyakorlata iránt.

A Lexmark nem javasol konkrét gyártókat, bár összehasonlító terméklistákat vezet az egyes alkalmazásokhoz. A következő papírválasztási útmutatók segíthetnek a nyomtatás környezeti hatásainak csökkentésében:

- 1** Minimalizálja a papírfelhasználást.
- 2** Válassza ki, honnan származzanak a farostok. Vásároljon olyan beszállítóktól, akik Forestry Stewardship Council (FSC) vagy The Program for the Endorsement of Forest Certification (PEFC), illetve hasonló tanúsítvánnyal rendelkeznek. Ezek a tanúsítványok azt garantálják, hogy a papírgyártó olyan erdőgazdaságtól származó faipari cellulózt használ, amely környezettudatos és társadalmilag felelős módon gazdálkodik az erdőkkel és végzi rekultivációjukat.
- 3** Válassza a nyomtatási igényeknek leginkább megfelelő papírt: normál 75 vagy 80 g/m² tanúsított papír, könnyebb papír vagy újrahasznosított papír.

Példák az elfogadhatatlan papírokra

A teszteredmények azt mutatják, hogy a következő papírtípusok lézernyomtatóval való használata kockázatot jelent:

- Kémiaileg kezelt papírok, melyek indigó nélkül is képesek másolatkészítésre, más néven *indigómentes papírok*
- Olyan vegyi anyagokat tartalmazó előnyomott papírok, amelyek szennyeződést okozhatnak a nyomtatóban
- Olyan előnyomott papírok, amelyekre hatással lehet a nyomtató bégető egységének belső hőmérséklete
- Regisztrációt (pontos elhelyezkedés az oldalon) igénylő, előnyomtatott papírok, ahol a szükséges regisztráció nagyobb mint $\pm 2,3$ mm ($\pm 0,9$ hüvelyk), pl. az optikai karakterfelismeréshez (OCR) készült nyomtatványok. Egyes esetekben a regisztráció szoftveres alkalmazással állítható be, hogy ezekre az űrlapokra is lehessen nyomtatni.
- Bevonatos (törölhető, finom) papírok, szintetikus papírok, hópapírok

- Durva szélű, durva vagy nehéz felületű papírok vagy hullámos papírok
- Újrahasznosított papírok, amelyek nem felelnek meg az EN12281:2002 (európai bevizsgálás) szabványnak
- 60 g/m²-nél (16 fontnál) kisebb súlyú papírok
- Több részből álló űrlapok vagy dokumentumok

Ha többet szeretne tudni a Lexmarkról, látogasson el www.lexmark.com weboldalunkra. A fenntarthatósággal kapcsolatos általános tudnivalókat lásd a **környezetvédelmi fenntarthatóság** hivatkozásnál.

A papír tárolása

A papírelakadás és a nem egyenletes nyomtatási minőség elkerüléséhez kövesse a papírtárolásról szóló útmutató előírásait.

- A legjobb eredmény érdekében a papírt 21 °C (70 °F) hőmérsékleten, 40%-os relatív páratartalom mellett tárolja. A legtöbb címkegyártó 18–24 °C (65–75 °F) közötti hőmérsékleten és 40–60%-os relatív páratartalom mellett ajánlja a nyomtatást.
- A papírt inkább kartonban, raklapon vagy polcon tárolja, és ne a földön.
- Az önálló csomagokat sima felületen tárolja.
- Ne helyezzen semmit az önálló papírcsomagok tetejére.
- A papírt csak akkor vegye ki a kartonból vagy a csomagolásból, amikor a nyomtatóba tölti. A karton és a csomagolás segít, hogy a papír tiszta, száraz és sima maradjon.

Támogatott papírméretek, -típusok és -súlyok

A következő táblázatok a szabványos és az opcionális papírforrásokat és a támogatott papír méreteit, típusait és súlyait ismertetik.

A nyomtató által támogatott papírtípusok és -súlyok

A nyomtatómotor a 60–176-g/m² (16–47-font) papírsúlyokat támogatja.

Papírtípus	250 vagy 550 lapos tálcák	2100 lapos tálca	Többcélú adagoló	Kétoldalas
Papír	✓	✓	✓	✓
Kártya	✓	X	✓	✓
Sima boríték	✓	X	✓	X
Durva boríték	✓	X	✓	X
Papírcímkék	✓	X	✓	X
Orvosi címkék	✓	X	✓	✓
Írásvetítő-fóliák*	✓	X	✓	X

* Fóliára nyomtatás legfeljebb 20 darabos kötegenként az összeragadás elkerülése végett. További információért, lásd: ["Tippek fólia használatával kapcsolatban" itt: 181. oldal.](#)

A nyomtató által támogatott papírméretetek

Megj.: Ha 210 mm (8,3 hüvelyk) szélességnél kisebb papírra nyomtat, akkor előfordulhat, hogy a nyomtató egy idő után a legjobb nyomtatási teljesítmény érdekében csökkentett sebességgel nyomtat.

Papírméret ¹	Méretetek	Normál vagy külön megvásárolható 250 vagy 550 lapos tálca	2100 lapos kiegészítő tálca	Többcélú adagoló	Kétoldalas
A4	210 x 297 mm (8,3 x 11,7 hüvelyk)	✓	✓	✓	✓
A5	148 x 210 mm (5,8 x 8,3 hüvelyk)	✓	✓ ²	✓	✓
A6	105 x 148 mm (4,1 x 5,8 hüvelyk)	✓	X	✓	✓
JIS B5	182 x 257 mm (7,2 x 10,1 hüvelyk)	✓	X	✓	✓
Letter	216 x 279 mm (8,5 x 11 hüvelyk)	✓	✓	✓	✓
Legal	216 x 356 mm (8,5 x 14 hüvelyk)	✓	✓	✓	✓
Executive	184 x 267 mm (7,3 x 10,5 hüvelyk)	✓	X	✓	✓
Oficio	216 x 340 mm (8,5 x 13,4 hüvelyk)	✓	✓	✓	✓
Folio	216 x 330 mm (8,5 x 13 hüvelyk)	✓	✓	✓	✓
Statement	140 x 216 mm (5,5 x 8,5 hüvelyk)	✓	X	✓	✓
Universal³	105 x 148 mm – 216 x 356 mm (4,13 x 5,83 hüvelyk – 8,5 x 14 hüvelyk)	✓	X	✓	✓
	70 x 127 mm – 216 x 356 mm (2,76 x 5 – (8,5 x 14 hüvelyk)	X	X	✓	X
7 3/4 boríték (Monarch)	98 x 191 mm (3,9 x 7,5 hüvelyk)	✓	X	✓	X
9 boríték	98 x 225 mm (3,9 x 8,9 hüvelyk)	✓	X	✓	X
10 boríték	105 x 241 mm (4,1 x 9,5 hüvelyk)	✓	X	✓	X

¹ Ha a kívánt alapértelmezett papírméret nem állítható be a nyomtató kezelőpultján, akkor a Papírméret/-típus menüben választhat a legelterjedtebb papírméretetek közül, a tálcában lévő papír hosszúság-beállító helyzetének megfelelő kiválasztva. Ha az adott papírméret nem elérhető, akkor válassza a **Universal** lehetőséget vagy kapcsolja ki a tálcaméret-érzékelést. További információért forduljon az ügyfélszolgálathoz.

² A papír támogatott, ha a hosszabb éllel befelé van betöltve.

³ Az Univerzális beállítás csak akkor támogatott a kétoldalas mód esetében, ha a papír szélessége 105 mm (4,13 hüvelyk) és 216 mm (8,5 hüvelyk) közötti, hosszúsága pedig 148 mm (5,83 hüvelyk) és 356 mm (14 hüvelyk) között van.

Papírméret ¹	Méreték	Normál vagy külön megvásárolható 250 vagy 550 lapos tálca	2100 lapos kiegészítő tálca	Többcélú adagoló	Kétoldalas
DL boríték	110 x 220 mm (4,3 x 8,7 hüvelyk)	✓	X	✓	X
C5 boríték	162 x 229 mm (6,38 x 9,01 hüvelyk)	✓	X	✓	X
B5 boríték	176 x 250 mm (6,93 x 9,84 hüvelyk)	✓	X	✓	X
Egyéb boríték	98 x 162 mm (3,9 x 6,4 hüv.) - 176 x 250 mm (6,9 x 9,8 hüv.)	✓	X	✓	X

¹ Ha a kívánt alapértelmezett papírméret nem állítható be a nyomtató kezelőpultján, akkor a Papírméret/-típus menüben választhat a legelterjedtebb papírméreték közül, a tálcában lévő papír hosszúság-beállító helyzetének megfelelőt kiválasztva. Ha az adott papírméret nem elérhető, akkor válassza a **Universal** lehetőséget vagy kapcsolja ki a tálcaméret-érzékelést. További információért forduljon az ügyfélszolgálathoz.

² A papír támogatott, ha a hosszabb éllel befelé van betöltve.

³ Az Univerzális beállítás csak akkor támogatott a kétoldalas mód esetében, ha a papír szélessége 105 mm (4,13 hüvelyk) és 216 mm (8,5 hüvelyk) közötti, hosszúsága pedig 148 mm (5,83 hüvelyk) és 356 mm (14 hüvelyk) között van.

A kimeneti beállítások által támogatott papírméreték, -típusok és -súlyok

Támogatott papírméreték

Papírméret	4 rekeszes postafiók	Egy kimeneti bővítő és nagy kapacitású kimeneti bővítő	Kapcsoló kiadóegység	Kapcsoló-lyukasztó kiadóegység
A6	✓	✓	X	X
A5	✓	✓	✓ ¹	✓ ^{1,3}
JIS B5	✓	✓	✓ ²	✓ ²
Executive	✓	✓	✓ ²	✓ ²
Letter	✓	✓	✓	✓
A4	✓	✓	✓	✓
Legal	✓	✓	✓	✓ ³
Folio	✓	✓	✓	✓
Oficio	✓	✓	✓	✓
Statement	✓	✓	✓ ²	✓ ²

¹ A kiadóegység tűzi a papírlapokat, ha azok a hosszú oldalukkal előre vannak betöltve.

² A kiadóegység kötegel a papírt, de nem tűzi vagy lyukasztja azt.

³ A kiadóegység kötegel a papírt, de nem tűzi vagy lyukasztja azt.

⁴ A kiadóegység tűzi a papírlapokat, ha azok szélessége 210 mm (8,27 hüvelyk) és 217 mm (8,54 hüvelyk) közé esik.

Papírméret	4 rekeszes postafiók	Egy kimeneti bővítő és nagy kapacitású kimeneti bővítő	Kapcsoló kiadóegység	Kapcsoló-lyukasztó kiadóegység
Universal	✓	✓	✓ ⁴	✓ ^{3,4}
Borítékok	x	✓	x	x

¹ A kiadóegység tűzi a papírlapokat, ha azok a hosszú oldalukkal előre vannak betöltve.

² A kiadóegység kötegel a papírt, de nem tűzi vagy lyukasztja azt.

³ A kiadóegység kötegel a papírt, de nem tűzi vagy lyukasztja azt.

⁴ A kiadóegység tűzi a papírlapokat, ha azok szélessége 210 mm (8,27 hüvelyk) és 217 mm (8,54 hüvelyk) közé esik.

Támogatott papírtípusok és -súlyok

Papírtípus	Papírsúly	4 rekeszes postafiók	Egy kimeneti bővítő és nagy kapacitású kimeneti bővítő	Kapcsoló kiadóegység	Kapcsoló-lyukasztó kiadóegység
Normál papír	90–176 g/m ² (24–47 lb bankpostapapír)	x	✓	x	x
	60–90 g/m ² (16–24 lb bankpostapapír)	✓	✓	✓	✓
Kártyák	163 g/m ² (90 lb index)	x	✓	✓ ¹	✓ ¹
	199 g/m ² (110 lb index)	x	✓	x	x
Fólia ²	146 g/m ² (39 lb bankpostapapír)	x	✓	✓ ¹	✓ ¹
Újrafelhasznált	90–176 g/m ² (24–47 lb bankpostapapír)	x	✓	x	x
	60–90 g/m ² (16–24 lb bankpostapapír)	✓	✓	✓	✓
Papírcímkék	180 g/m ² (48 lb bankpostapapír)	x	✓	x	x
Kettős web és Integrált	180 g/m ² (48 lb bankpostapapír)	x	✓	x	x
Bankpostapapír	90–176 g/m ² (24–47 lb bankpostapapír)	x	✓	x	x
	60–90 g/m ² (16–24 lb bankpostapapír)	✓	✓	✓	✓

¹ A kiadóegység kötegel a papírt, de nem tűzi vagy lyukasztja azt.

² Fóliára nyomtatás legfeljebb 20 darabos kötegenként az összeragadás elkerülése végett. További információ: ["Tippek fólia használatával kapcsolatban" itt: 181. oldal.](#)

Papírtípus	Papírsúly	4 rekeszes postafiók	Egy kimeneti bővítő és nagy kapacitású kimeneti bővítő	Kapcsoló kiadóegység	Kapcsoló-lyukasztó kiadóegység
Boríték	105 g/m ² (28 lb bankpostapapír)	X	✓	X	X
Durva boríték	105 g/m ² (28 lb bankpostapapír)	X	✓	X	X
Fejléces	90–176 g/m ² (24–47 lb bankpostapapír)	X	✓	X	X
	60–90 g/m ² (16–24 lb bankpostapapír)	✓	✓	✓	✓
Előnyomott	90–176 g/m ² (24–47 lb bankpostapapír)	X	✓	X	X
	60–90 g/m ² (16–24 lb bankpostapapír)	✓	✓	✓	✓
Színes papír	90–176 g/m ² (24–47 lb bankpostapapír)	X	✓	X	X
	60–90 g/m ² (16–24 lb bankpostapapír)	✓	✓	✓	✓
Könnyű papír	90–176 g/m ² (24–47 lb bankpostapapír)	X	✓	X	X
	60–90 g/m ² (16–24 lb bankpostapapír)	✓	✓	✓	✓
Nehéz papír	90–176 g/m ² (24–47 lb bankpostapapír)	X	✓	X	X
	60–90 g/m ² (16–24 lb bankpostapapír)	✓	✓	✓	✓
Durva/karton	90–176 g/m ² (24–47 lb bankpostapapír)	X	✓	X	X
	60–90 g/m ² (16–24 lb bankpostapapír)	✓	✓	✓	✓
Egyéni típus [x]	90–176 g/m ² (24–47 lb bankpostapapír)	X	✓	X	X
	60–90 g/m ² (16–24 lb bankpostapapír)	✓	✓	✓	✓

¹ A kiadóegység köteget a papírt, de nem tűzi vagy lyukasztja azt.

² Fóliára nyomtatás legfeljebb 20 darabos kötegenként az összeragadás elkerülése végett. További információ: [“Tippek fólia használatával kapcsolatban” itt: 181. oldal.](#)

A nyomtató menüinek ismertetése

Menülista

Papír menü	Jelentések	Network/Ports (Hálózat/portok)	
Alapértelmezett forrás	Menübeállítások oldal	Aktív NIC	
Papírméret/-típus	Készülékstatisztika	Szabványos hálózat ²	
MP konfigurálása	Tűzőteszt	Szabványos USB	
Csereméret	Hálózati beállítások oldala ¹	Párhuzamos [x]	
Papír textúra	Profilok lista	Soros [x]	
Papírsúly	Betűtípusok nyomtatása	SMTP-beállítás	
Papírbetöltés	Könyvtár nyomtatása		
Egyéni típusok	Asset Report (Készletjelentés)		
Egyéni nevek ³			
Egyéni tárolónevek ³			
Universal Setup (Univerzális beállítás)			
Tároló beállítás			
Biztonság	beállítások	Súgó	Kiegészítő kártya menüje ⁵
Biztonsági beállítások szerkesztése ⁴	Általános beállítások	Összes útmutató nyomtatása	Megjelenik a telepített DLE-k (letöltési emulátorok) listája.
Egyéb biztonsági beállítások ³	Flash-meghajtó menü	Nyomtatási minőség	
Bizalmas nyomtatás	Nyomtatási beállítások	Nyomtatási útmutató	
Ideiglenes adatfájlok törlése		Nyomtatási hibákkal kapcsolatos útmutató	
Biztonsági ellenőrzési napló		Információs útmutató	
Dátum és idő beállítása		Kellékútmutató	

¹ A nyomtató beállításának függvényeként ez a menüelem „Hálózatbeállítási oldal” vagy „[x] hálózatbeállítási oldal” elemként jelenik meg.

² A nyomtató beállításának függvényeként ez a menüelem „Szabványos hálózat” vagy „[x] hálózat” elemként jelenik meg.

³ Ez a menü csak az érintőképernyős nyomtatómodelleken jelenik meg.

⁴ Ez a menü csak egyes érintőképernyős nyomtatómodelleken jelenik meg.

⁵ Ez a menü csak akkor jelenik meg, ha egy vagy több DLE telepítve van.

Papír menü

A vinil címke csak az MS710 Series nyomtatómodellek esetében támogatott.

Alapértelmezett forrás menü

Használat	Használata
Alapértelmezett forrás [x]. tálca Többcélú adagoló ¹ Többcélú adagoló ² Kézi papír Manuális borítékadagoló	Alapértelmezett papírforrás beállítása mindegyik nyomtatási feladathoz. Megjegyzések: <ul style="list-style-type: none"> • A gyári alapértelmezett érték az 1. tálca (normál tálca). • A Papír menüben a Többcélú adagoló vagy MP-adagoló konfigurálása lehetőséget „Kazetta” értékre kell állítani, hogy a Többcélú adagoló menüelemként megjelenjen. • Ha két tálcán is ugyanolyan méretű és típusú papír található, és a tálcákhoz ugyanaz a beállítás van megadva, a tálcák automatikusan össze lesznek kapcsolva. Ha az egyik tálca kiürül, a nyomtató a csatolt tálcából vesz papírt.
¹ Ez a menü csak az érintőképernyős nyomtatótípusokon jelenik meg. ² Ez a menü csak a nem érintőképernyős nyomtatótípusokon látható.	

Papírméret/Papírtípus menü

Elem	Funkció
[x]. tálca mérete A4 A5 A6 JIS-B5 Letter Legal Executive Oficio (Mexico) Folio Statement Universal 7 3/4 boríték 9 boríték 10 boríték DL boríték C5 boríték B5 boríték Egyéb boríték	Megadhatja az egyes tálcákba töltött papír méretét. Megjegyzések: <ul style="list-style-type: none"> • A Letter az egyesült államokbeli gyári alapértelmezett érték. A gyári alapértelmezett érték világszerte az A4. • Ha két tálcán is ugyanolyan méretű és típusú papír található, és a tálcákhoz ugyanaz a beállítás van megadva, a tálcák automatikusan össze lesznek kapcsolva. A többcélú adagoló is csatlakoztatható. Ha az egyik tálca kiürül, a nyomtató a csatolt tálcából vesz papírt. • Az A6-os papírméret csak az 1. tálcában és a többcélú adagolóban használható.
Megj.: Ez a menü csak a beüzemelt tálcákat és adagolókat tartalmazza.	

Elem	Funkció
<p>[x]. tálca típusa</p> <p>Normál papír Kártyák Fólia Újrafelhasznált Címkék Finom írópapír Boríték Durva boríték Cégjelzéses Előnyomott Színes papír Könnyű papír Nehéz papír Durva/karton [x]. egyéni típus</p>	<p>Az egyes tálcákba töltött papír típusának megadása.</p> <p>Megjegyzések:</p> <ul style="list-style-type: none"> • Az 1. tálca esetén a gyári alapértelmezés a sima papír. Minden egyéb tálca esetén az [x] egyéni típus az alapértelmezés. • Ha van ilyen, akkor a felhasználó által megadott név jelenik meg az [x]. egyéni típus helyett. • Ezzel a menüvel lehet beállítani az automatikus tálcakapcsolást.
<p>MP-adagoló méret</p> <p>A4 A5 A6 JIS B5 Letter Legal Executive Oficio (Mexico) Folio Statement Universal 7 3/4 boríték 9 boríték 10 boríték DL boríték C5 boríték B5 boríték Egyéb boríték</p>	<p>Megadhatja a többfunkciós adagolóba töltött papír méretét.</p> <p>Megjegyzések:</p> <ul style="list-style-type: none"> • A Letter az egyesült államokbeli gyári alapértelmezett érték. A gyári alapértelmezett érték világszerte az A4. • A Papír menüben az MP-adagoló konfigurálása lehetőséget „Kazetta” értékre kell állítani, hogy az MP-adagoló mérete menüelemként megjelenjen. • A többfunkciós adagoló nem érzékeli automatikusan a papírméretet. Ne felejtse el beállítani a papírméret értékét.
<p>Megj.: Ez a menü csak a beüzemelt tálcákat és adagolókat tartalmazza.</p>	

Elem	Funkció
MP-adagoló típus Normál papír Kártyák Fólia Újrafelhasznált Címkék Finom írópapír Boríték Durva boríték Cégjelzéses Előnyomott Színes papír Könnyű papír Nehéz papír Durva/karton [x]. egyéni típus	Megadhatja a többfunkciós adagolóba töltött papír típusát. Megjegyzések: <ul style="list-style-type: none"> • A gyári alapértelmezés a sima papír. • A Papír menüben a Konfigurálás lehetőséget „Kazetta” értékre kell állítani, hogy az MP-adagoló típusa menüelemként megjelenjen.
Kézi papírméret A4 A5 A6 JIS B5 Letter Legal Executive Oficio (Mexico) Folio Statement Universal	Megadhatja a kézzel betöltött papír méretét. Megj.: A Letter az egyesült államokbeli gyári alapértelmezett érték. A gyári alapértelmezett érték világszerte az A4.
Kézi papírtípus Normál papír Kártyák Fólia Újrafelhasznált Címkék Finom írópapír Cégjelzéses Előnyomott Színes papír Könnyű papír Nehéz papír Durva/karton [x]. egyéni típus	Megadhatja a kézi papíradagolóba helyezett papír típusát. Megjegyzések: <ul style="list-style-type: none"> • A gyári alapértelmezés a sima papír. • A Papír menüben az MP-adagoló konfigurálása lehetőséget „Kézi” értékre kell állítani, hogy az MP-adagoló papírtípusa menüelemként megjelenjen.
Megj.: Ez a menü csak a beüzemelt tálcákat és adagolókat tartalmazza.	

Elem	Funkció
Kézi boríték mérete 7 3/4 boríték 9 boríték 10 boríték DL boríték C5 boríték B5 boríték Egyéb boríték	Megadhatja a kézi papíradagolóba helyezett boríték méretét. Megj.: 10 Envelope az egyesült államokbeli gyári alapértelmezett érték. Más országokban a DL boríték a gyári beállítás.
Kézi boríték típusa Boríték Durva boríték [x]. egyéni típus	Megadhatja a kézi papíradagolóba helyezett boríték típusát. Megj.: A gyári alapbeállítás a boríték.
Megj.: Ez a menü csak a beüzemelt tálcákat és adagolókat tartalmazza.	

Az MP konfigurálása menü

Menüpont	Funkció
MP konfigurálása Kazetta Manuális Első	Meghatározza, hogy a nyomtató mikor válassza a papírt a többcélú adagolóból. Megjegyzések: <ul style="list-style-type: none"> A gyári alapbeállítás a Kazetta. A Kazetta a többcélú adagolót állítja be automatikus papírforrásként. A Kézi csak a kézi adagolású nyomtatási feladatoknál állítja be a többcélú adagolót. Az Első a többcélú adagolót állítja be elsődleges papírforrásként.

Helyettesítő méret menü

Menüpont	Funkció
Helyettesítő méret Ki Statement/A5 Letter/A4 Mindegyik	Egy megadott papírméretet helyettesít, ha a kért papírméret nem áll rendelkezésre. Megjegyzések: <ul style="list-style-type: none"> A gyári alapértelmezett beállítás a Mindegyik. Minden rendelkezésre álló mérethelyettesítés használata engedélyezett. A Ki beállítás azt jelenti, hogy semmilyen mérethelyettesítés nincs engedélyezve. A mérethelyettesítés beállítása lehetővé teszi egy nyomtatási feladat folytatását anélkül, hogy a Papírcsere üzenet megjelenne.

Papírtextúra menü

Elem	Funkció
Sima textúra Sima Normál Durva	Megadja egy adott tálcába töltött sima papír relatív textúráját Megj.: A gyári alapértelmezett érték a Normál.

Elem	Funkció
Kártyatextúra Sima Normál Durva	Megadja egy adott tálcába töltött kártya relatív textúráját. Megjegyzések: <ul style="list-style-type: none"> • A gyári alapértelmezett érték a Normál. • A beállítások csak a támogatott kártyák esetén jelennek meg.
Írásvetítő-textúra Sima Normál Durva	Megadja egy adott tálcába töltött írásvetítő-fólia relatív textúráját. Megj.: A gyári alapértelmezett érték a Normál.
Újrahasznosított textúra Sima Normál Durva	Megadja egy adott tálcába töltött újrahasznosított papír relatív textúráját. Megj.: A gyári alapértelmezett érték a Normál.
Címketextúra Sima Normál Durva	Megadja egy adott tálcába töltött címke relatív textúráját. Megj.: A gyári alapértelmezett érték a Normál.
PVC címkék felülete Sima Normál Durva	Megadja egy adott tálcába töltött vinil címkék relatív textúráját. Megj.: A gyári alapértelmezett érték a Normál.
Másolópapír-textúra Sima Normál Durva	Megadja egy adott tálcába töltött másolópapír relatív textúráját. Megj.: A gyári alapértelmezett érték a Durva.
Borítéktextúra Sima Normál Durva	Megadja egy adott tálcába töltött boríték relatív textúráját. Megj.: A gyári alapértelmezett érték a Normál.
Durva borítéktextúra Durva	Megadja egy adott tálcába töltött durva boríték relatív textúráját. Megj.: A gyári alapértelmezett érték a Durva.
Fejléctextúra Sima Normál Durva	Megadja egy adott tálcába töltött fejléces papír relatív textúráját. Megj.: A gyári alapértelmezett érték a Normál.
Előnyomott textúra Sima Normál Durva	Megadja egy adott tálcába töltött előnyomott papír relatív textúráját. Megj.: A gyári alapértelmezett érték a Normál.
Színes textúra Sima Normál Durva	Megadja egy adott tálcába töltött színes papír relatív textúráját. Megj.: A gyári alapértelmezett érték a Normál.

Elem	Funkció
Könnyű textúra Sima Normál Durva	Megadja egy adott tálcába töltött könnyű papír relatív textúráját. Megj.: A gyári alapértelmezett érték a Normál.
Nehéz textúra Sima Normál Durva	Megadja egy adott tálcába töltött nehéz papír relatív textúráját. Megj.: A gyári alapértelmezett érték a Normál.
Durva/gyapottextúra Durva	Megadja egy adott tálcába töltött durva vagy gyapot papír relatív textúráját. Megj.: A gyári alapértelmezett érték a Durva.
<input checked="" type="checkbox"/> egyéni textúra Sima Normál Durva	Megadja egy adott tálcába töltött egyéni papír relatív textúráját. Megj.: A gyári alapértelmezett érték a Normál.

Papírsúly menü

Elem	Funkció
Sima súly Könnyű Normál Nehéz	Megadhatja a betöltött normál papír relatív súlyát. Megj.: A gyári alapértelmezett érték a Normál.
Kártyasúly Könnyű Normál Nehéz	Megadhatja a betöltött kartonpapír relatív súlyát. Megj.: A gyári alapértelmezett érték a Normál.
Írásvetítősúly Könnyű Normál Nehéz	Megadhatja a betöltött fólia relatív súlyát. Megj.: A gyári alapértelmezett érték a Normál.
Újrahasznosított súly Könnyű Normál Nehéz	Megadhatja a betöltött újrahasznosított papír relatív súlyát. Megj.: A gyári alapértelmezett érték a Normál.
Címkesúly Könnyű Normál Nehéz	Megadhatja a betöltött címkék relatív súlyát. Megj.: A gyári alapértelmezett érték a Normál.
PVC címkék súlya Könnyű Normál Nehéz	Megadhatja a betöltött PVC címkék relatív súlyát. Megj.: A gyári alapértelmezett érték a Normál.

Elem	Funkció
Másolópapírsúly Könnyű Normál Nehéz	Megadhatja a betöltött írólap relatív súlyát. Megj.: A gyári alapértelmezett érték a Normál.
Borítéksúly Könnyű Normál Nehéz	Megadhatja a betöltött boríték relatív súlyát. Megj.: A gyári alapértelmezett érték a Normál.
Durva boríték súly Könnyű Normál Nehéz	Megadhatja a betöltött vastag boríték relatív súlyát. Megj.: A gyári alapértelmezett érték a Normál.
Fejlécsúly Könnyű Normál Nehéz	Megadhatja a betöltött fejléces papír relatív súlyát. Megj.: A gyári alapértelmezett érték a Normál.
Előnyomott súly Könnyű Normál Nehéz	Megadhatja a betöltött előnyomott papír relatív súlyát. Megj.: A gyári alapértelmezett érték a Normál.
Színes súly Könnyű Normál Nehéz	Megadhatja a betöltött színes papír relatív súlyát. Megj.: A gyári alapértelmezett érték a Normál.
Könnyű súly Könnyű	Megadhatja, hogy a betöltött papír súlya könnyű.
Nehéz súly Nehéz	Megadhatja, hogy a betöltött papír súlya nehéz.
Durva/gyapot súly Könnyű Normál Nehéz	Megadhatja a betöltött pamut vagy durva papír relatív súlyát. Megj.: A gyári alapértelmezett érték a Normál.
[x] egyéni súlya Könnyű Normál Nehéz	Megadhatja a betöltött egyéni papír relatív súlyát. Megjegyzések: <ul style="list-style-type: none"> • A gyári alapértelmezett érték a Normál. • A beállítások csak támogatott egyéni típus esetén jelennek meg.

Papírbetöltés menü

Elem	Funkció
Kártya betöltése Kétoldalas Ki	Megadhatja, hogy minden, Kártya papírtípussal rendelkező nyomtatási feladat kétoldalas legyen-e.
Újrahasznosított hordozó betöltése Kétoldalas Ki	Megadhatja, hogy minden, Újrahasznosított papírtípussal rendelkező nyomtatási feladat kétoldalas legyen-e.
Címkék betöltése Kétoldalas Ki	Megadhatja, hogy minden, Kétoldalas papírtípussal rendelkező nyomtatási feladat kétoldalas legyen-e.
PVC címkék betöltése Kétoldalas Ki	Megadhatja, hogy minden, PVC címke papírtípussal rendelkező nyomtatási feladat kétoldalas legyen-e.
Másolópapír betöltése Kétoldalas Ki	Megadhatja, hogy minden, Másolópapír papírtípussal rendelkező nyomtatási feladat kétoldalas legyen-e.
Fejléces hordozó betöltése Kétoldalas Ki	Megadhatja, hogy minden, Fejléces papírtípussal rendelkező nyomtatási feladat kétoldalas legyen-e.
Előnyomott hordozó betöltése Kétoldalas Ki	Megadhatja, hogy minden, Előnyomott papírtípussal rendelkező nyomtatási feladat kétoldalas legyen-e.
Színes hordozó betöltése Kétoldalas Ki	Megadhatja, hogy minden, Színes papírtípussal rendelkező nyomtatási feladat kétoldalas legyen-e.
Világos hordozó betöltése Kétoldalas Ki	Megadhatja, hogy minden, Könnyű papírtípussal rendelkező nyomtatási feladat kétoldalas legyen-e.
Nehéz hordozó betöltése Kétoldalas Ki	Megadhatja, hogy minden, Nehéz papírtípussal rendelkező nyomtatási feladat kétoldalas legyen-e.
Durva/gyapot hordozó betöltése Kétoldalas Ki	Megadhatja, hogy minden, Durva vagy Gyapot papírtípussal rendelkező nyomtatási feladat kétoldalas legyen-e.
[x]. Egyéni típus betöltése Kétoldalas Ki	Megadhatja, hogy minden, Egyéni [x] papírtípussal rendelkező nyomtatási feladat kétoldalas legyen-e. Megj.: Egyéni [x] hordozót csak akkor lehet betölteni, ha a rendszer támogatja az Egyéni típust.
Megjegyzések:	
<ul style="list-style-type: none"> • A gyári alapértelmezett érték a Kikapcsolva minden Papír betöltése menü kiválasztása esetén. • A duplex a kétoldalas nyomtatást teszi alapértelmezetté a nyomtató számára minden nyomtatási feladathoz, kivéve, ha Ön az egyoldalas nyomtatást választotta a Nyomtatási tulajdonságokban vagy Nyomtatás párbeszédpanelen (az operációs rendszertől függően). 	

Egyéni típusok menü

Elem	Funkció
[x]. egyéni típus Papír Kártyák Fólia Durva/karton Címkék Vinil címkék Boríték	Hozzárendel egy papír- vagy speciális hordozótípust a gyári alapértelmezett egyéni típus nevéhez vagy egy, az Embedded Web Server vagy a MarkVision™ Professional alkalmazás segítségével generált, a felhasználó által meghatározott egyéni névhez. Megjegyzések: <ul style="list-style-type: none"> • A gyári alapértelmezett érték a Papír. • Az egyéni hordozótípust a kiválasztott tálcának vagy a többfunkciós adagolóknak is támogatnia kell, amennyiben abból a forrásból kíván nyomtatni.
Újrafelhasznált Papír Kártyák Fólia Durva/karton Címkék Vinil címkék Boríték	Meghatároz egy papírtípust, amikor a többi menüben az Újrahasznosított beállítás van kiválasztva. Megjegyzések: <ul style="list-style-type: none"> • A gyári alapértelmezett érték a Papír. • Az egyéni hordozótípust a kiválasztott tálcának vagy a többfunkciós adagolóknak is támogatnia kell, amennyiben abból a forrásból kíván nyomtatni.

Egyéni nevek menü

Menüpont	Funkció
Egyéni név [x]	Egyéni név megadása a papírtípushoz. Ez a név helyettesíti az Egyéni típus [x] nevét a nyomtatómenükben. Megj.: Ez a menüpont csak az érintőképernyős nyomtatótípusokon látható.

Egyéni tálcanevek menü

Megj.: Ez a menü csak az érintőképernyős nyomtatótípusokon látható.

Elem	Funkció
Normál tároló	Egyéni nevet ad a normál tárolónak.
[x]. tároló	Egyéni nevet ad a(z) [x]. tárolónak.

Univerzális beállítás menü

Menüpont	Beállítás
Mértékegységek Hüvelyk Milliméter	Azonosítja a mértékegységeket. Megjegyzések: <ul style="list-style-type: none"> • A gyári alapértelmezett érték az USA-ban a hüvelyk. • A gyári alapértelmezett érték világszerte a milliméter.

Menüpont	Beállítás
Álló lapszélesség 3–14,17 hüvelyk 76-360 mm	Beállítja az álló lapszélességet. Megjegyzések: <ul style="list-style-type: none"> • Ha a szélesség meghaladja a lehetséges maximumot, a nyomtató a lehető legnagyobb szélesség szerint nyomtat. • A gyári alapértelmezett érték az USA-ban a 8,5 hüvelyk. A szélesség 0,01 hüvelykenként növelhető. • A gyári alapértelmezett érték világszerte 216 milliméter. A szélesség 1 milliméterenként növelhető.
Álló lapmagasság 3–14,17 hüvelyk 76-360 mm	Beállítja az álló lapmagasságot. Megjegyzések: <ul style="list-style-type: none"> • Ha a magasság meghaladja a lehetséges maximumot, a nyomtató a lehető legnagyobb magasság szerint nyomtat. • A gyári alapértelmezett érték az USA-ban a 14 hüvelyk. A magasság 0,01 hüvelykenként növelhető. • A gyári alapértelmezett érték világszerte 356 milliméter. A magasság 1 milliméterenként növelhető.
Adagolás iránya Rövid oldal Hosszú oldal	Meghatározza az adagolási irányt, ha a papír mindkét irányban betölthető. Megjegyzések: <ul style="list-style-type: none"> • A gyári alapértelmezett érték a Rövid oldal. • A Long Edge (Hosszú él) lehetőség csak akkor látható, ha a leghosszabb él rövidebb, mint a tálca által támogatott maximális lapszélesség.

Tároló beállítás menü

Elem	Funkció
Kimeneti tároló Normál tároló [x]. tároló	Adja meg az alapértelmezett tárolót. Megjegyzések: <ul style="list-style-type: none"> • Ha ugyanahhoz a névhez több tároló is hozzá van rendelve, a név csak egyszer szerepel a menüben. • A gyári alapértelmezett beállítás a Normál tároló.

Elem	Funkció
<p>Tárolók konfigurálása</p> <p>Elosztó Összekapcsolás A gyűjtő megtelt Kiegészítő tárolókapcsolás Típushozzárendelés</p>	<p>Megadja a tárolók konfigurációs lehetőségeit.</p> <p>Megjegyzések:</p> <ul style="list-style-type: none"> • A gyári alapbeállítás az Elosztó. Ez a beállítás minden egyes tárolót önálló elosztóként kezel. • Az Összekapcsolás funkció az összes rendelkezésre álló tárolót egyetlen nagy tárolóként kezel. • A gyűjtő megtelt funkció minden egyes tárolót önálló elosztóként kezel. • A Kiegészítő tárolókapcsolás funkció összekapcsolja az összes rendelkezésre álló tárolót, kivéve a normál tárolót, és csak akkor jelenik meg, ha legalább két kiegészítő tároló telepítve van. • A Típushozzárendelés funkció minden papírtípust hozzárendel egy tárolóhoz vagy kapcsolt tárolókészlethez. • Az ugyanahhoz a névhez rendelt tárolók automatikusan kapcsolódnak, kivéve, ha a Kiegészítő tárolókapcsolás funkció van kiválasztva.
<p>Tartalék tároló</p> <p>Normál tároló [x]. tároló</p>	<p>Megad egy alternatív tárolót, ha a kijelölt tároló megtelt.</p> <p>Megjegyzések:</p> <ul style="list-style-type: none"> • A gyári alapértelmezett beállítás a Normál tároló. • Ha ugyanahhoz a névhez több tároló is hozzá van rendelve, a név csak egyszer szerepel a tárolók listájában. • [x] bármely 1 és 12 közé eső szám lehet, ha a megfelelő kiegészítő tárolók telepítve vannak.
<p>Típus/tároló hozzárend.</p> <p>Normál papír tároló Kártyapapír tároló Írásvetítő fólia tároló Újrahasznosított papír tároló Címke tároló PVC címke tároló Másolópapír tároló Boríték tároló Durva boríték tároló Fejléces papír tároló Előnyomott papír tároló Színes papír tároló Könnyű papír tároló Nehéz papír tároló Durva/kartonpapír tároló [x] egyéni méretű papír tároló</p>	<p>Kiválaszt egy tárolót minden támogatott papírtípushoz.</p> <p>Minden egyes típus esetében az alábbi beállítások közül választhat:</p> <p>Letiltva Normál tároló [x]. tároló</p> <p>Megjegyzések:</p> <ul style="list-style-type: none"> • A gyári alapértelmezett érték a Letiltva. • [x] bármely 1 és 12 közé eső szám lehet, ha a megfelelő kiegészítő tárolók telepítve vannak. • Ha ugyanahhoz a névhez több tároló is hozzá van rendelve, a név csak egyszer szerepel a tárolók listájában.

Jelentések menü

Jelentések menü

Elem	Funkció
Menübeállítások oldal	Kinyomtat egy jelentést, amely a következő információkat tartalmazza: a tálcákban található papírok, a telepített memória, a teljes oldalszám, a riasztások, az időtúllépések, a nyomtató kezelőpaneljének nyelve, a TCP/IP-cím, a kellékek állapota, a hálózati kapcsolat állapota és egyéb adatok.
Készülékstatisztika	Kinyomtat egy jelentést, mely a nyomtatással kapcsolatos statisztikai adatokat tartalmaz, így például a kellékek adatait, valamint a nyomtatott oldalakkal kapcsolatos adatokat.
Tűzőteszt	Jelentés nyomtatása arról, hogy a tűző-szétválogató megfelelően működik. Megj.: Ez a menü csak akkor jelenik meg, ha opcionális tűző-szétválogató egység telepítve van.
Hálóbeáll. oldal	Kinyomtat egy jelentést, mely a hálózati nyomtatóbeállításokat tartalmazza, így például a TCP/IP-címet. Megj.: Ez a menüelem csak a hálózati nyomtatók, illetve a nyomtatókiszolgálókhoz csatlakoztatott nyomtatók esetében jelenik meg.
[x] hálózatbeállítási oldal	Kinyomtat egy jelentést, mely a hálózati nyomtatóbeállításokat tartalmazza, így például a TCP/IP-címet. Megjegyzések: <ul style="list-style-type: none"> • Ez a menüelem csak akkor használható, ha egynél több hálózat is van. • Ez a menüelem csak a hálózati nyomtatók, illetve a nyomtatókiszolgálókhoz csatlakoztatott nyomtatók esetében jelenik meg.
Profilok lista	Kinyomtatja a nyomtatóban tárolt profilok listáját. Megj.: Ez a menüelem csak akkor jelenik meg, ha engedélyezve van az LDSS.
Betűtípusok nyomtatása PCL karakterkészletek PostScript karakterkészletek	Kinyomtat egy jelentést a nyomtatón beállított aktuális nyelvhez elérhető összes betűtípusról. Megj.: A PCL és a PostScript emulációkhoz egy külön lista áll rendelkezésre.
Könyvtár nyomtatása	Kinyomtatja az opcionális flash memóriakártyán vagy a nyomtató merevlemezén tárolt elemek listáját. Megjegyzések: <ul style="list-style-type: none"> • A munkapuffer méretét 100%-ra kell állítani. • Ellenőrizze, hogy a kiegészítő flash-memória vagy a nyomtató-merevlemez megfelelően telepítve van-e, és működik-e. • Ez a menüpont csak akkor látható, ha tartozik a nyomtatóhoz opcionális flash memória vagy nyomtató-merevlemez.
Asset Report (Készlet-jelentés)	Jelentést nyomtat a nyomtató adatairól, beleértve a sorozatszámot és a modellnevet.

Hálózat/portok menü

Active NIC (Aktív NIC) menü

Elem	Funkció
Aktív NIC Automatikus [az elérhető hálózati kártyák listája]	Engedélyezze a nyomtató csatlakoztatását hálózathoz. Megjegyzések: <ul style="list-style-type: none"> • A gyári alapértelmezett érték az Automatikus. • Ez a menüelem csak akkor jelenik meg, ha a gép rendelkezik telepített kiegészítő hálózati adapterrel.

Szabványos hálózat vagy [x] hálózat menü

Megj.: Ebben a menüben csak az aktív portok láthatók.

Elem	Funkció
Energiahatékony Ethernet Bekapcsolás Kikapcsolás	Csökkenti az energiafelhasználást, amikor a nyomtató nem kap adatokat az Ethernet-hálózathoz. Megj.: A gyári alapértelmezett érték az Enable (Bekapcsolás).
PCL SmartSwitch Be Ki	Beállítja, hogy a nyomtató automatikusan átváltson-e PCL-emulációra, amikor egy nyomtatási feladatnak arra van szüksége, az alapértelmezett nyomtatónyelvtől függetlenül. Megjegyzések: <ul style="list-style-type: none"> • A gyári alapértelmezett érték a „Bekapcsolva”. • Ha a PCL SmartSwitch le van tiltva, akkor a nyomtató nem vizsgálja meg a bejövő adatokat és a Beállítás menüben megadott alapértelmezett nyomtatónyelvet használja.
PS SmartSwitch Be Ki	Beállítja, hogy a nyomtató automatikusan átváltson-e PS-emulációra, amikor egy nyomtatási feladatnak arra van szüksége, az alapértelmezett nyomtatónyelvtől függetlenül. Megjegyzések: <ul style="list-style-type: none"> • A gyári alapértelmezett érték a „Bekapcsolva”. • Ha a PS SmartSwitch le van tiltva, akkor a nyomtató nem vizsgálja meg a bejövő adatokat és a Beállítás menüben megadott alapértelmezett nyomtatónyelvet használja.
NPA Mode (NPA mód) Ki Automatikus	Beállítja, hogy a nyomtató az NPA-protokoll által meghatározott elnevezések alapján történő kétirányú kommunikációhoz szükséges speciális feldolgozást alkalmazza. Megjegyzések: <ul style="list-style-type: none"> • A gyári alapértelmezett érték az Automatikus. • A nyomtató automatikusan újraindul, amikor módosítja a beállítást a kezelőpanelről.

Elem	Funkció
Hálózati puffer Automatikus 3 kB-tól -ig [a maximálisan megengedhető érték]	Beállítja a hálózati bemeneti puffer méretét. Megjegyzések: <ul style="list-style-type: none"> • A gyári alapértelmezett érték az Automatikus. • A maximálisan megengedett méret a nyomtató memóriájának és az egyéb csatolási pufferek méretétől, valamint attól függ, hogy és az Erőforrás mentése beállítás értéke Bekapcsolva vagy Kikapcsolva-e. • A hálózati puffer maximális méretének megnöveléséhez tiltsa le vagy csökkentse a párhuzamos, soros és USB-pufferek méretét. • A nyomtató automatikusan újraindul, amikor módosítja a beállítást a kezelőpanelről.
Pufferhasználat Ki Be Automatikus	A nyomtatás előtt ideiglenesen tárolja a nyomtatási feladatokat a nyomtató merevlemezén. Ez a menü csak akkor jelenik meg, ha egy formázott nyomtató-merevlemez telepítve van. Megjegyzések: <ul style="list-style-type: none"> • A gyári alapértelmezett beállítás a kikapcsolt állapot. • A nyomtató automatikusan újraindul, amikor módosítja a beállítást a kezelőpanelről. Ezután megtörténik a menükiválasztás frissítése.
Mac Binary PS (Mac bináris PS) Be Ki Automatikus	Beállítja, hogy a nyomtató Macintosh rendszerbeli bináris PostScript nyomtatási feladatokat dolgozzon fel. Megj.: A gyári alapértelmezett érték az Automatikus.
Szabványos hálózat beállítása VAGY [x] hálózat beállítása Jelentések Hálózati kártya TCP/IP IPv6 Vezeték nélküli AppleTalk	Megjeleníti és meghatározza a nyomtató hálózati beállításait. Megj.: A Vezeték nélküli menü csak akkor jelenik meg, ha a nyomtató vezeték nélküli hálózathoz van csatlakoztatva.

Jelentések menü

A menü az alábbi pontok valamelyikén keresztül érhető el:

- Hálózat/portok > Szabványos hálózat > Szabványos hálózat beállítása > Jelentések
- Hálózat/portok > [x] hálózat > [x] hálózat beállítása > Jelentések

Elem	Funkció
Nyomtatóbeállítás oldal	Kinyomtat egy jelentést, mely a hálózati nyomtatóbeállításokat tartalmazza, így például a TCP/IP-címet.

Network Card (Hálózati kártya) menü

A menü az alábbi pontok valamelyikén keresztül érhető el:

- Hálózat/portok > Szabványos hálózat > Szabványos hálózat beállítása > Hálózati kártya
- Hálózat/portok > [x] hálózat > [x] hálózat beállítása > Hálózati kártya

Elem	Funkció
View Card Status (A kártyaállapot megtekintése) Connected (Csatlakoztatva) Disconnected (Kapcsolat megszakítva)	Megtekintheti a vezeték nélküli hálózati adapter kapcsolati állapotát.
View Card Speed (A kártyasebesség megtekintése)	Megtekintheti az aktív vezeték nélküli hálózati adapter sebességét.
Network Address (Hálózati cím) UAA LAA	Megtekintheti a hálózati címeket.
Feladat időtúllépése 0, 10–225 másodperc	Beállíthatja, mennyi ideig tart a nyomtatási feladat megszakítása. Megjegyzések: <ul style="list-style-type: none"> • A gyári alapértelmezett érték „90 másodperc”. • A 0 kiválasztásával az időtúllépés letiltásra kerül. • Ha 1 és 9 közötti értéket választ ki, akkor a kijelzőn megjelenik az Érvénytelen üzenet, és az értéket nem menti el a készülék.
Banner Page (Szalagcím-lap) Ki Be	Engedélyezi szalagcím-lap nyomtatását a nyomtató számára. Megj.: A gyári alapértelmezett érték a Kikapcsolva.

TCP/IP menü

A menü az alábbi pontok valamelyikén keresztül érhető el:

- **Hálózat/portok > Szabványos hálózat > Szabványos hálózat beállítása > TCP/IP**
- **Hálózat/portok > [x] hálózat > [x] hálózat beállítása > TCP/IP**

Megj.: Ez a menü kizárólag hálózati nyomtatókon, illetve nyomtatókiszolgálóra csatlakoztatott nyomtatókon érhető el.

Elem	Funkció
Gazdanév beállítása	Itt állíthatja be az aktuális TCP/IP-állomásnevet. Megj.: Ezt csak a beágyazott webes kiszolgálóról lehet módosítani.
IP-cím	Itt az aktuális TCP/IP-címet lehet megtekinteni és módosítani. Megj.: Az IP-cím manuális állítása esetén az Enable DHCP (DHCP engedélyezése) és az Enable Auto IP (AutoIP engedélyezése) lehetőség kikapcsolt (Off) állapotba kerül. A BOOTP és RARP engedélyezése opciókat szintén kikapcsolja az ezeket támogató rendszereken.
Netmask (Hálózati maszk)	Itt az aktuális TCP/IP hálózati maszkot lehet megtekinteni és módosítani.
Átjáró	Itt az aktuális TCP/IP-átjárót lehet megtekinteni és módosítani.
DHCP engedélyezése Be Ki	Megadja a DHCP-címet és a paraméter-hozzárendelést. Megj.: A gyári alapértelmezett érték a „Bekapcsolva”.
RARP engedélyezése Be Ki	Megadja a RARP-cím hozzárendelés beállítását. Megj.: A gyári alapértelmezett érték a Kikapcsolva.

Elem	Funkció
BOOTP engedélyezése Be Ki	Megadja a BOOTP-cím hozzárendelés beállítását. Megj.: A gyári alapértelmezett érték a „Bekapcsolva”.
AutoIP engedélyezése Igen Nem	Megadja a konfigurálás nélküli hálózatműködés beállításait. Megj.: A gyári alapértelmezett érték az „Igen”.
FTP/TFTP engedélyezése Igen Nem	Engedélyezi a beépített FTP-kiszolgálót, melynek segítségével a nyomtatóra az FTP-protokoll használatával lehet fájlokat küldeni. Megj.: A gyári alapértelmezett érték az „Igen”.
Enable HTTP Server (HTTP-kiszolgáló engedélyezése) Igen Nem	Engedélyezi a beépített webkiszolgálót (Embedded Web Server). Ha engedélyezve van, a nyomtatót webböngészőn keresztül távolról lehet kezelni és felügyelni. Megj.: A gyári alapértelmezett érték az „Igen”.
WINS Server Address (WINS-cím)	Itt az aktuális WINS-kiszolgálócímet lehet megtekinteni és módosítani.
DDNS engedélyezése Igen Nem	Engedélyezi az aktuális DDNS-beállítás megtekintését, illetve módosítását. Megj.: A gyári alapértelmezett érték az „Igen”.
mDNS engedélyezése Igen Nem	Engedélyezi az aktuális mDNS-beállítás megtekintését, illetve módosítását. Megj.: A gyári alapértelmezett érték az „Igen”.
DNS Server Address (WINS-cím)	Itt az aktuális DNS-kiszolgálócímet lehet megtekinteni és módosítani.
Másodlagos DNS-kiszolgáló címe	Itt a másodlagos DNS-kiszolgálócímet lehet megtekinteni és módosítani.
Másodlagos DNS-kiszolgáló címe 2	
Másodlagos DNS-kiszolgáló címe 3	
HTTPS engedélyezése Igen Nem	Engedélyezi az aktuális HTTPS-beállítás megtekintését, illetve módosítását. Megj.: A gyári alapértelmezett érték az „Igen”.

IPv6 menü

A menü az alábbi pontokon keresztül érhető el:

- Hálózat/portok menü > Szabványos hálózat > Szabványos hálózat beállítása > IPv6
- Hálózat/portok menü > [x] hálózat > [x] hálózat beállítása > IPv6

Megj.: Ez a menü kizárólag hálózati nyomtatókon, illetve nyomtatókiszolgálóra csatlakoztatott nyomtatókon érhető el.

Menüpont	Funkció
IPv6 engedélyezése Be Ki	Engedélyezi az IPv6 protokollt a nyomtatón. Megj.: A gyári alapbeállítás szerint a funkció bekapcsolt (Be) állapotban van.
Aut. konfiguráció Be Ki	Megadja, hogy a hálózati kártya elfogadja-e az útválasztó által adott automatikus IPv6 címkonfigurációs adatokat. Megj.: A gyári alapbeállítás szerint a funkció bekapcsolt (Be) állapotban van.
Gazdanév beállítása	Beállítja az állomásnevet.
Cím megtekintése	Megj.: Ezeket a beállításokat csak a beágyazott webkiszolgálóról lehet módosítani.
Átjárócím megtekintése	
DHCPv6 enged. Be Ki	Engedélyezi a DHCPv6 protokollt a nyomtatón. Megj.: A gyári alapbeállítás szerint a funkció bekapcsolt (Be) állapotban van.

Wireless (Vezeték nélküli) menü

Megj.: Ez a menü csak vezeték nélküli hálózathoz csatlakoztatott nyomtatókon vagy vezeték nélküli hálózati adapterrel rendelkező nyomtatómodelleken érhető el.

A menü eléréséhez lépjen az alábbi helyre:

Hálózat/portok > [x] hálózat > [x] hálózat beállítása > Vezeték nélküli

Elem	Funkció
Wi-Fi Protected Setup Gombnyomásos módszer indítása PIN-módszer indítása	Létrehoz egy vezeték nélküli hálózatot, és aktiválja a hálózati biztonság beállítását. Megjegyzések: <ul style="list-style-type: none"> A Nyomógombos módszer indítása lehetővé teszi a nyomtató vezeték nélküli hálózathoz csatlakoztatását a nyomtatón és a hozzáférési ponton (a vezeték nélküli útválasztón) gombok megadott időn belüli megnyomásával A PIN-módszer indítása lehetővé teszi a nyomtató vezeték nélküli hálózathoz való csatlakoztatását a nyomtatón PIN használatával, és annak a hozzáférési pont vezeték nélküli beállításában való megadásával
WPS automatikus érzékelés bekapcsolása/kikapcsolása Bekapcsolás Kikapcsolás	Automatikusan felismeri a WPS-sel (Nyomógombos módszer indítása vagy PIN-módszer indítása) ellátott hozzáférési pont által használt csatlakozási módszert Megj.: A gyári alapbeállítás a Kikapcsolás.
Network Mode (Hálózati mód) BSS típus Infrastructure (Infrastruktúra) Ad hoc	Megadja a hálózati módot. Megjegyzések: <ul style="list-style-type: none"> A gyári alapértelmezett érték az Infrastruktúra. Ebben az üzemmódban a nyomtató egy hozzáférési pont használatával csatlakozhat a hálózathoz. Az Ad hoc lehetőség konfigurálja a vezeték nélküli kapcsolatot közvetlenül a nyomtató és a számítógép között.
Kompatibilitás 802.11b/g 802.11b/g/n	A vezeték nélküli hálózat vezeték nélküli szabványát adja meg. Megj.: 802.11b/g/n a gyári alapértelmezett érték.

Elem	Funkció
Choose Network (Hálózat kiválasztása)	Segítségével kiválaszthat egy hálózatot, amelyet a nyomtató használni tud.
View Signal Quality (Jelminőség megtekintése)	A vezeték nélküli kapcsolat minőségének megtekintése.
View Security Mode (Biztonsági mód megtekintése)	Megtekintheti a vezeték nélküli hálózat titkosítási módját.

AppleTalk menü

A menü az alábbi pontok valamelyikén keresztül érhető el:

- Hálózat/portok > Szabványos hálózat > Szabványos hálózat beállítása > AppleTalk
- Hálózat/portok > Hálózat [x] > Hálózat [x] Beállítás > AppleTalk

Elem	Funkció
Activate (Bekapcsol) Igen Nem	Be- és kikapcsolja az AppleTalk-támogatást. Megj.: A gyári alapértelmezett érték a „Nem”.
View Name (Név megtekintése)	A hozzárendelt AppleTalk-név megjelenítése. Megj.: Az AppleTalk címet csak az Embedded Web Serverről lehet módosítani.
View Address (Cím megtekintése)	A hozzárendelt AppleTalk-cím megjelenítése. Megj.: Az AppleTalk címet csak az Embedded Web Serverről lehet módosítani.
Set Zone (Zóna beállítása) [a hálózaton elérhető zónák listája]	Listázza a hálózaton elérhető AppleTalk-zónákat. Megj.: A hálózat alapértelmezett zónája a gyári alapértelmezett érték.

Szabványos USB menü

Menüpont	Funkció
PCL SmartSwitch Be Ki	Beállítja, hogy a nyomtató automatikusan átváltson-e PCL-emulációra, amikor egy USB-porton érkező nyomtatási feladatnak arra van szüksége, az alapértelmezett nyomtatónyelvtől függetlenül. Megjegyzések: <ul style="list-style-type: none"> • A gyári alapbeállítás szerint a funkció bekapcsolt (Be) állapotban van. • Ha a Ki lehetőség van beállítva, a nyomtató nem ellenőrzi a beérkező adatokat. A nyomtató PostScript-emulációt használ, ha a PS SmartSwitch Be értékre van állítva. A nyomtató a Beállítás menüben meghatározott alapértelmezett nyomtatónyelvet használja, ha a PS SmartSwitch Ki értékre van állítva.

Menüpont	Funkció
PS SmartSwitch Be Ki	<p>Beállítja, hogy a nyomtató automatikusan átváltson-e PS-emulációra, amikor egy USB-porton érkező nyomtatási feladatnak arra van szüksége, az alapértelmezett nyomtatónyelvtől függetlenül.</p> <p>Megjegyzések:</p> <ul style="list-style-type: none"> • A gyári alapbeállítás szerint a funkció bekapcsolt (Be) állapotban van. • Ha a Ki lehetőség van beállítva, a nyomtató nem ellenőrzi a beérkező adatokat. A nyomtató PCL-emulációt használ, ha a PCL SmartSwitch Be értékre van állítva. A nyomtató a Beállítás menüben meghatározott alapértelmezett nyomtatónyelvet használja, ha a PCL SmartSwitch Ki értékre van állítva.
NPA mód Be Ki Automatikus	<p>Beállítja, hogy a nyomtató az NPA-protokoll által meghatározott elnevezések alapján történő kétirányú kommunikációhoz szükséges speciális feldolgozást alkalmazza.</p> <p>Megjegyzések:</p> <ul style="list-style-type: none"> • A gyári alapértelmezett érték az Automatikus. Automatikusan beállítja, hogy a nyomtató ellenőrizze az adatokat, határozza meg a formátumot, majd megfelelően végezze el a feldolgozást. • A nyomtató automatikusan újraindul, amikor módosítja a jelen beállítást a nyomtató kezelőpaneljéről. Ezután megtörténik a menükiválasztás frissítése.
USB-puffer Letiltva Automatikus 3 kB-tól legfeljebb [a maximálisan megengedhető érték]-ig	<p>Beállítja a USB bemeneti puffer méretét.</p> <p>Megjegyzések:</p> <ul style="list-style-type: none"> • A gyári alapértelmezett érték az Automatikus. • A Letiltva beállítás kikapcsolja a pufferhasználatot. Minden a nyomtató merevlemezén korábban pufferelt feladat kinyomtatásra kerül, mielőtt a normál feldolgozás folytatódna. • Az USB puffer mérete 1 kB-os lépésekben módosítható. • A maximálisan megengedett méret a nyomtató memóriájának és az egyéb csatolási puffereknek a méretétől, valamint attól függ, hogy az Erőforrás mentése beállítás Be vagy Ki értékre van-e állítva. • Az USB-puffer maximális méretének megnöveléséhez tiltsa le vagy csökkentse a párhuzamos, a soros és a hálózati puffer méretét. • A nyomtató automatikusan újraindul, amikor módosítja a jelen beállítást a nyomtató kezelőpaneljéről. Ezután megtörténik a menükiválasztás frissítése.
Pufferhasználat Ki Be Automatikus	<p>A nyomtatás előtt ideiglenesen tárolja a nyomtatási feladatokat a nyomtató merevlemezén.</p> <p>Megjegyzések:</p> <ul style="list-style-type: none"> • Az alapértelmezett beállítás a Ki. • A Be beállítás puffereli a feladatokat a nyomtató merevlemezén. • Az Automatikus beállítás csak akkor puffereli a nyomtatási feladatokat, ha a nyomtató egy másik bemeneti portról érkező adatok feldolgozásával van elfoglalva. • A jelen beállításnak a nyomtató kezelőpaneljéről történő módosítása, majd a menükből való kilépés a nyomtató újraindulását eredményezi. Ezután megtörténik a menükiválasztás frissítése.

Menüpont	Funkció
Mac bináris PS Be Ki Automatikus	Beállítja, hogy a nyomtató Macintosh rendszerbeli bináris PostScript nyomtatási feladatokat dolgozzon fel. Megjegyzések: <ul style="list-style-type: none"> • A gyári alapértelmezett érték az Automatikus. • A Be beállítás esetén a nyomtató nyers bináris PostScript nyomtatási feladatokat dolgoz fel. • A Ki beállítás normál protokollt használva szűri a nyomtatási feladatokat.
ENA-cím yyy.yyy.yyy.yyy	Meghatározza a hálózati címadatokat a külső nyomtatókiszolgálóhoz. Megj.: Ez a menü csak akkor érhető el, ha a nyomtató az USB-porton keresztül egy külső nyomtatókiszolgálóhoz csatlakozik.
ENA hálózati maszk yyy.yyy.yyy.yyy	Meghatározza a hálózati maszk adatait a külső nyomtatókiszolgálóhoz. Megj.: Ez a menü csak akkor érhető el, ha a nyomtató az USB-porton keresztül egy külső nyomtatókiszolgálóhoz csatlakozik.
ENA-átjáró yyy.yyy.yyy.yyy	Meghatározza a hálózati átjáró adatait a külső nyomtatókiszolgálóhoz. Megj.: Ez a menü csak akkor érhető el, ha a nyomtató az USB-porton keresztül egy külső nyomtatókiszolgálóhoz csatlakozik.

Párhuzamos [x] menü

Megj.: Ez a menü csak akkor jelenik meg, ha telepítve van egy kiegészítő párhuzamosport-kártya.

Menüpont	Funkció
PCL SmartSwitch Be Ki	Beállítja, hogy a nyomtató automatikusan átváltson-e PCL-emulációra, amikor egy soros porton érkező nyomtatási feladatnak arra van szüksége, az alapértelmezett nyomtatónyelvtől függetlenül. Megjegyzések: <ul style="list-style-type: none"> • A gyári alapbeállítás szerint a funkció bekapcsolt (Be) állapotban van. • Ha a Ki lehetőség van beállítva, a nyomtató nem ellenőrzi a beérkező adatokat. A nyomtató PostScript-emulációt használ, ha a PS SmartSwitch Be értékre van beállítva. A nyomtató a Beállítás menüben meghatározott alapértelmezett nyomtatónyelvet használja, ha a PS SmartSwitch ki van kapcsolva.
PS SmartSwitch Be Ki	Beállítja, hogy a nyomtató automatikusan átváltson-e PS-emulációra, amikor egy soros porton érkező nyomtatási feladatnak arra van szüksége, az alapértelmezett nyomtatónyelvtől függetlenül. Megjegyzések: <ul style="list-style-type: none"> • A gyári alapbeállítás szerint a funkció bekapcsolt (Be) állapotban van. • Ha a Ki lehetőség van beállítva, a nyomtató nem ellenőrzi a beérkező adatokat. A nyomtató PCL-emulációt használ, ha a PCL SmartSwitch Be értékre van beállítva. A nyomtató a Beállítás menüben meghatározott alapértelmezett nyomtatónyelvet használja, ha a PCL SmartSwitch ki van kapcsolva (Ki).

Menüpont	Funkció
NPA mód Be Ki Automatikus	Beállítja, hogy a nyomtató az NPA-protokoll által meghatározott elnevezések alapján történő kétirányú kommunikációhoz szükséges speciális feldolgozást alkalmazza. Megjegyzések: <ul style="list-style-type: none"> • A gyári alapértelmezett érték az Automatikus. • A jelen beállításnak a nyomtató kezelőpaneljéről történő módosítása, majd a menüből való kilépés a nyomtató újraindulását eredményezi. Ezután megtörténik a menükiválasztás frissítése.
Párhuzamos puffer Letiltva Automatikus 3 kB-tól legfeljebb [a maximálisan megengedhető érték]-ig	Beállítja a párhuzamos bemeneti puffer méretét. Megjegyzések: <ul style="list-style-type: none"> • A gyári alapértelmezett érték az Automatikus. • A Letiltva beállítás kikapcsolja a pufferhasználatot. A nyomtató merevlemezén korábban pufferelt összes feladat kinyomtatásra kerül, mielőtt a normál feldolgozás folytatódna. • A párhuzamos puffer mérete 1 kB-onként módosítható. • A maximálisan megengedett méret a nyomtató memóriájának és az egyéb csatolási puffereknek a méretétől, valamint attól függ, hogy az Erőforrás mentése beállítás Be vagy Ki értékre van-e állítva. • A párhuzamos puffer maximális méretének növeléséhez tiltsa le vagy csökkentse az USB-, a soros és a hálózati pufferek méretét. • A jelen beállításnak a nyomtató kezelőpaneljéről történő módosítása, majd a menüből való kilépés a nyomtató újraindulását eredményezi. Ezután megtörténik a menükiválasztás frissítése.
Pufferhasználat Ki Be Automatikus	A nyomtatás előtt ideiglenesen tárolja a nyomtatási feladatokat a nyomtató merevlemezén. Megjegyzések: <ul style="list-style-type: none"> • Az alapértelmezett beállítás a Ki. • A Be beállítás puffereli a nyomtatási feladatokat a nyomtató merevlemezén. • Az Automatikus beállítás csak akkor puffereli a nyomtatási feladatokat, ha a nyomtató egy másik bemeneti portról érkező adatok feldolgozásával van elfoglalva. • A jelen beállításnak a nyomtató kezelőpaneljéről történő módosítása, majd a menüből való kilépés a nyomtató újraindulását eredményezi. Ezután megtörténik a menükiválasztás frissítése.
Speciális állapot Be Ki	Engedélyezheti a kétirányú kommunikációt a párhuzamos porton keresztül. Megjegyzések: <ul style="list-style-type: none"> • A gyári alapbeállítás szerint a funkció bekapcsolt (Be) állapotban van. • A kikapcsolt állás letiltja a párhuzamos porttal való egyeztetést.
Protokoll Normál Fastbytes	Megadhatja a párhuzamosport-protokollt. Megjegyzések: <ul style="list-style-type: none"> • A gyári alapértelmezett érték a Fastbytes. Kompatibilitást biztosít a legtöbb forgalomban lévő párhuzamos porttal, és egyúttal ez az ajánlott beállítás is. • A Normál beállítás a párhuzamos portok közötti kommunikációs problémákat próbálja megoldani.

Menüpont	Funkció
Inicializálás fogadása Be Ki	Meghatározhatja, hogy a nyomtató fogadja-e a számítógépről érkező nyomtatóhardver-inicializálási kéréseket. Megjegyzések: <ul style="list-style-type: none"> Az alapértelmezett beállítás a Ki. A számítógép inicializálást igényel. Ehhez aktiválni kell az INIT-jelet a párhuzamos portról. Sok személyi számítógép minden egyes bekapcsoláskor aktiválja az INIT-jelet.
2. párhuzamos mód Be Ki	Meghatározhatja, hogy a párhuzamos port adatai a jel felfutási vagy lefutási élénél legyenek-e beolvasva. Megj.: A gyári alapbeállítás szerint a funkció bekapcsolt (Be) állapotban van.
Mac bináris PS Be Ki Automatikus	Beállítja, hogy a nyomtató Macintosh rendszerbeli bináris PostScript nyomtatási feladatokat dolgozzon fel. Megjegyzések: <ul style="list-style-type: none"> A gyári alapértelmezett érték az Automatikus. A Ki beállítás normál protokollt használva szűri a nyomtatási feladatokat. A Be beállítás esetén a nyomtató nyers bináris PostScript nyomtatási feladatokat dolgoz fel.
ENA-cím yyy.yyy.yyy.yyy	Meghatározza a hálózati címadatokat a külső nyomtatókiszolgálóhoz. Megj.: A menü csak akkor érhető el, ha a nyomtató az USB-porton keresztül egy külső nyomtatókiszolgálóhoz csatlakozik.
ENA hálózati maszk yyy.yyy.yyy.yyy	Meghatározza a hálózati maszk adatait a külső nyomtatókiszolgálóhoz. Megj.: A menü csak akkor érhető el, ha a nyomtató az USB-porton keresztül egy külső nyomtatókiszolgálóhoz csatlakozik.
ENA-átjáró yyy.yyy.yyy.yyy	Meghatározza a hálózati átjáró adatait a külső nyomtatókiszolgálóhoz. Megj.: A menü csak akkor érhető el, ha a nyomtató az USB-porton keresztül egy külső nyomtatókiszolgálóhoz csatlakozik.

[x] soros menü

Megj.: Ez a menü csak akkor jelenik meg, ha telepítve van egy kiegészítő soros kártya.

Menüpont	Funkció
PCL SmartSwitch Be Ki	Beállítja, hogy a nyomtató automatikusan átváltson-e PCL-emulációra, amikor egy soros porton érkező nyomtatási feladatnak arra van szüksége, az alapértelmezett nyomtatónyelvtől függetlenül. Megjegyzések: <ul style="list-style-type: none"> A gyári alapbeállítás szerint a funkció bekapcsolt (Be) állapotban van. Ha a Ki lehetőség van beállítva, a nyomtató nem ellenőrzi a beérkező adatokat. A nyomtató PostScript-emulációt használ, ha a PS SmartSwitch Be értékre van beállítva. A nyomtató a Beállítás menüben meghatározott alapértelmezett nyomtatónyelvet használja, ha a PS SmartSwitch ki van kapcsolva.

Menüpont	Funkció
PS SmartSwitch Be Ki	<p>Beállítja, hogy a nyomtató automatikusan átváltson-e PS-emulációra, amikor egy soros porton érkező nyomtatási feladatnak arra van szüksége, az alapértelmezett nyomtatónyelvtől függetlenül.</p> <p>Megjegyzések:</p> <ul style="list-style-type: none"> • A gyári alapbeállítás szerint a funkció bekapcsolt (Be) állapotban van. • Ha a Ki lehetőség van beállítva, a nyomtató nem ellenőrzi a beérkező adatokat. A nyomtató PCL-emulációt használ, ha a PCL SmartSwitch Be értékre van beállítva. A nyomtató a Beállítás menüben meghatározott alapértelmezett nyomtatónyelvet használja, ha a PCL SmartSwitch ki van kapcsolva (Ki).
NPA mód Be Ki Automatikus	<p>Beállítja, hogy a nyomtató az NPA-protokoll által meghatározott elnevezések alapján történő kétirányú kommunikációhoz szükséges speciális feldolgozást alkalmazza.</p> <p>Megjegyzések:</p> <ul style="list-style-type: none"> • A gyári alapértelmezett érték az Automatikus. Automatikusan beállítja, hogy a nyomtató ellenőrizze az adatokat, határozza meg a formátumot, majd megfelelően végezze el a feldolgozást. • Bekapcsolt állásban a nyomtató elvégzi az NPA-feldolgozást. Ha az adatok nem NPA formátumúak, azokat nem megfelelő adatként visszautasítja. • Kikapcsolt állásnál a nyomtató nem végez NPA-feldolgozást. • A jelen beállításnak a nyomtató kezelőpaneljéről történő módosítása, majd a menüből való kilépés a nyomtató újraindulását eredményezi. Ezután megtörténik a menükiválasztás frissítése.
Soros puffer Letiltva Automatikus 3 kB-tól legfeljebb [a maximálisan megengedhető érték]-ig	<p>Beállítja a soros bemeneti puffer méretét.</p> <p>Megjegyzések:</p> <ul style="list-style-type: none"> • A gyári alapértelmezett érték az Automatikus. • A Letiltva beállítás kikapcsolja a pufferhasználatot. Minden a lemezen található, korábban pufferelt feladat kinyomtatásra kerül, mielőtt a normál feldolgozás folytatódna. • A soros puffer mérete 1-kB-onként módosítható. • A maximálisan megengedett méret a nyomtató memóriájának és az egyéb csatolási puffereknek a méretétől, valamint attól függ, hogy az Erőforrás mentése beállítás Be vagy Ki értékre van-e állítva. • A soros puffer maximális méretének növeléséhez tiltsa le vagy csökkentse a párhuzamos, a soros és a hálózati puffer méretét. • A jelen beállításnak a nyomtató kezelőpaneljéről történő módosítása, majd a menüből való kilépés a nyomtató újraindulását eredményezi. Ezután megtörténik a menükiválasztás frissítése.

Menüpont	Funkció
Pufferhasználat Ki Be Automatikus	<p>A nyomtatás előtt ideiglenesen tárolja a nyomtatási feladatokat a nyomtató merevlemezén.</p> <p>Megjegyzések:</p> <ul style="list-style-type: none"> Az alapértelmezett beállítás a Ki. A nyomtató nem pufferelem a nyomtató-merevlemezén található nyomtatási feladatokat. A Be beállítás pufferelem a nyomtatási feladatokat a nyomtató merevlemezén. Az Automatikus beállítás csak akkor pufferelem a nyomtatási feladatokat, ha a nyomtató egy másik bemeneti portról érkező adatok feldolgozásával van elfoglalva. A jelen beállításnak a nyomtató kezelőpaneljéről történő módosítása, majd a menüből való kilépés a nyomtató újraindulását eredményezi. Ezután megtörténik a menükiválasztás frissítése.
Protokoll DTR DTR/DSR XON/XOFF XON/XOFF/DTR XONXOFF/DTRDSR	<p>Segítségével kiválaszthatja a soros porthoz a hardver és szoftver közötti kommunikációs paraméterek beállításait.</p> <p>Megjegyzések:</p> <ul style="list-style-type: none"> Az alapértelmezett érték a DTR. A DTR/DSR egy hardver kommunikációsparaméter-beállítás. Az XON/XOFF egy szoftver kommunikációsparaméter-beállítás. Az XON/XOFF/DTR és az XON/XOFF/DTR/DSR pedig kombinált hardver és szoftver kommunikációsparaméter-beállítás.
Robosztus XON Be Ki	<p>Meghatározza, hogy a nyomtató közölje-e a számítógéppel, hogy elérhető.</p> <p>Megjegyzések:</p> <ul style="list-style-type: none"> Az alapértelmezett beállítás a Ki. Ez a menüelem csak a soros portra vonatkozik, ha a soros protokoll beállítása XON/XOFF.
Baud 1200 2400 4800 9600 19200 38400 57600 115200 138200 172800 230400 345600	<p>Meghatározza, hogy a soros porton keresztül milyen sebességgel lehet adatokat fogadni.</p> <p>Megjegyzések:</p> <ul style="list-style-type: none"> Az alapértelmezett érték a 9600. A 138200, 172800, 230400 és 345600 átviteli sebesség csak a Normál soros menüben jelenik meg. Ezek a lehetőségek nem jelennek meg az 1. soros opció, a 2. soros opció vagy 3. soros opció menüben.
Adatbitek 7 8	<p>Meghatározza az egyes adatátviteli keretben küldött bitek számát.</p> <p>Megj.: Az alapértelmezett érték a 8.</p>
Paritás Páros Páratlan Nincs Kihagyás	<p>Beállítja a soros bemeneti és kimeneti adatkeretek paritását.</p> <p>Megj.: A gyári alapértelmezett beállítás a Nincs.</p>

Menüpont	Funkció
DSR fogadása Be Ki	Meghatározza, hogy a nyomtató használja-e a DSR-jelet. Megjegyzések: <ul style="list-style-type: none"> • Az alapértelmezett beállítás a Ki. • A DSR a legtöbb soros kábel által használt kommunikációsparaméter-jel. A soros port DSR-t használ a számítógépről küldött adatok és a soros kábel elektromos zajjelei által keltett adatok megkülönböztetésére. Az elektromos zaj okozhatja kóbor karakterek nyomtatását. A kóbor karakterek nyomtatásának kiküszöböléséhez a Be értéket kell beállítani.

SMTP-beállítási menü

Elem	Funkció
Elsődleges SMTP-átjáró	Megadhatja az SMTP-kiszolgáló átjárójára és portjára vonatkozó információkat. Megj.: Az alapértelmezett SMTP-átjáró portszáma 25.
Elsődleges SMTP-átjáró port	
Másodlagos SMTP-átjáró	
Másodlagos SMTP-átjáró port	
SMTP időtúllépés 5–30	Azt az időtartamot adja meg másodpercben, amennyit a kiszolgáló várjon, mielőtt felhagy az e-mail elküldésével. Megj.: A gyári alapértelmezett érték a 30.
Válaszcím	A nyomtató által küldött e-mailek megad egy maximum 128 karakterből álló válaszcímet.
SSL használata Letiltva Egyeztetés Szükséges	Beállítja a nyomtatót SSL használatára a biztonság fokozása érdekében, amikor az SMTP-kiszolgálóhoz csatlakozik. Megjegyzések: <ul style="list-style-type: none"> • A gyári alapértelmezett érték a Letiltva. • Ha az Egyeztetni kell érték van beállítva, az SMTP-kiszolgáló dönt az SSL használatáról.
SMTP-kiszolgáló hitelesítése Nincs szükség hitelesítésre Bejelentkezés/sima CRAM-MD5 Digest-MD5 NTLM Kerberos 5	Megadja a nyomtatási jogosultságokhoz szükséges felhasználói hitelesítés típusát. Megj.: A gyári alapértelmezett beállítás a „Nincs szükség hitelesítésre”.

Elem	Funkció
Eszköz által kezdeményezett e-mail Nincs Az eszköz SMTP belépési adatainak a használata	Meghatározza, hogy milyen belépési adatokat kell használni az SMTP-kiszolgálóval folytatott kommunikációhoz. Bizonyos SMTP-kiszolgálók igénylik a belépési adatokat e-mail küldéshez. Megjegyzések: <ul style="list-style-type: none"> • Az Eszköz, illetve a Felhasználó által kezdeményezett e-mailek gyári alapértelmezett beállítása a Nincs. • Az Eszköz felhasználói azonosítója és az Eszköz jelszava adatokra az SMTP-kiszolgálóra történő bejelentkezéshez van szükség, ha „Az eszköz SMTP belépési adatainak a használata” opció van kiválasztva. • A Felhasználó által kezdeményezett e-mail, Kerberos 5 Realm és az NTLM-tartomány lehetőségek csak az érintőképernyős nyomtatómodelleken érhetők el.
Felhasználó által kezdeményezett e-mail Nincs Az eszköz SMTP belépési adatainak a használata A munkamenet felhasználói azonosítójának és jelszavának a használata A munkamenet e-mail címének és jelszavának a használata A felhasználó megkérdezése	
Eszköz felhasználói azonosítója	
Eszköz jelszava	
Kerberos 5 tartomány	
NTLM-tartomány	

Biztonság menü

Biztonsági beállítások szerkesztése menü

Megj.: Ez a menü csak egyes érintőképernyős nyomtatótípusokon jelenik meg.

Elem	Funkció
Biztonsági mentési jelszó szerkesztése Tartalék jelszó használata <ul style="list-style-type: none"> • Ki • Be Jelszó	Biztonsági mentési jelszó létrehozására szolgál. Megjegyzések: <ul style="list-style-type: none"> • A Biztonsági mentési jelszó használata gyári alapértelmezett beállítása a Kikapcsolva. • Ez a menü csak akkor jelenik meg, ha létezik biztonsági mentési jelszó.

Elem	Funkció
Építőblokkok szerkesztése Belső fiókok NTLM Egyszerű Kerberos beállítás Kerberos-beállítás Active Directory LDAP LDAP+GSSAPI Jelszó PIN-kód	A belső fiókok, az NTLM, különböző beállítások, a Egyszerű Kerberos-beállítás, a Kerberos-beállítás, az Active Directory, a Jelszó és a PIN-kód szerkesztési beállításai.
Biztonsági sablonok szerkesztése [az elérhető sablonok listája]	Biztonsági sablon hozzáadására és szerkesztésére szolgál.
Hozzáférés-vezérlések szerkesztése Adminisztrációs menük Funkció elérése Kezelés Megoldások Munkák megszakítása az eszközön	A nyomtató menükhöz, a firmware frissítésekhez, a függő feladatokhoz való hozzáférés, valamint más hozzáférési pontok vezérlésére szolgál.

Egyéb biztonsági beállítások menü

Megj.: Ez a menü csak az érintőképernyős nyomtatótípusokon látható.

Elem	Funkció
Bejelentkezési korlátozások Sikertelen bejelentkezések Sikertelenség időkerete Felfüggesztés időtartama Panel bejelentkezési időtúllépés Távoli bejelentkezési időtúllépés	Korlátozza a nyomtató kezelőpaneljéről történő sikertelen bejelentkezési kísérletek számát és időkereteit az összes felhasználó felfüggesztése előtt. Megjegyzések: <ul style="list-style-type: none"> A „Sikertelen bejelentkezések” beállítás meghatározza a felhasználók felfüggesztése előtt tehető sikertelen bejelentkezési kísérletek számát. A kísérletek megengedett száma 1–10. A gyári alapértelmezett beállítás 3 kísérlet. A „Sikertelenség időkerete” beállítás meghatározza a azt az időtartamot, amely alatt a sikertelen kísérletek tehető a felhasználók felfüggesztése előtt. A beállított időtartam 1–60 perc. A gyári alapértelmezett beállítás 5 perc. A „Felfüggesztés időtartama” beállítás meghatározza, hogy mennyi ideig legyenek a felhasználók felfüggesztve a sikertelen bejelentkezések határértékének túllépését követően. A beállított időtartam 1–60 perc. A gyári alapértelmezett beállítás 5 perc. A Panel bejelentkezési időtúllépés meghatározza, hogy a nyomtató mennyi ideig maradjon készenléti állapotban a nyomtató kezelőpaneljén a felhasználó automatikus kijelentkezése előtt. A beállítás értéke 1–900 másodperc. A gyári alapértelmezett érték 30 másodperc. A Távoli bejelentkezési időtúllépés meghatározza, hogy egy távoli kapcsolat mennyi ideig maradjon készenléti állapotban a kezdőképernyőn a felhasználó automatikus kijelentkezése előtt. A beállítás értéke 1–120 másodperc. A gyári alapértelmezett beállítás 10 perc.
Minimális PIN-hossz 1–16	Korlátozza a PIN számjegyeinek számát. Megj.: A gyári alapértelmezett érték a 4.

Bizalmas nyomtatás menü

Menüpont	Funkció
Maximális érvénytelen PIN Ki 2–10	Azt korlátozza, hogy hányszor adható meg rossz PIN-kód. Megjegyzések: <ul style="list-style-type: none"> • Ez a menü csak akkor jelenik meg, ha telepítve van formázott, nem hibás nyomtató-merevlemez. • A korlát elérésekor a nyomtató törli az adott felhasználónévhez és PIN-kódhoz tartozó nyomtatási feladatokat.
Bizalmas feladat lejárata Ki 1 óra 4 óra 24 óra 1 hét	Korlátozza azt az időt másodpercben, ameddig egy bizalmas nyomtatási feladat a nyomtatóban maradhat, mielőtt törlődne. Megjegyzések: <ul style="list-style-type: none"> • Ha a „Bizalmas feladat lejárata” beállítást módosítják, mielőtt a bizalmas nyomtatási feladatok a nyomtató RAM-jában vagy merevlemezén vannak, akkor ezeknek a nyomtatási feladatoknak a lejárati ideje nem módosul az új alapértelmezett értékre. • Ha a nyomtatót kikapcsolják, akkor a nyomtató RAM-jában lévő összes bizalmas feladat törlődik.
Feladat lejárata megismétlése Ki 1 óra 4 óra 24 óra 1 hét	Meghatározza azt az időkorlátot, ameddig a nyomtató tárolhatja a nyomtatási feladatokat.
Feladat lejárata ellenőrzése Ki 1 óra 4 óra 24 óra 1 hét	Beállítja azt az időkorlátot, ameddig a nyomtató tárolhatja az ellenőrzést igénylő nyomtatási feladatokat.
Feladat lejárata megtartása Ki 1 óra 4 óra 24 óra 1 hét	Beállítja azt az időkorlátot, ameddig a nyomtató tárolhatja a nyomtatási feladatokat későbbi nyomtatáshoz.
Megj.: Az alapértelmezett beállítás a Ki.	

Ideiglenes adatfájlok törlése menü

Az Ideiglenes adatfájlok törlése *csak* azokat a nyomtatásifeladat-adatokat törli a nyomtató merevlemezéről, amelyeket a fájlrendszer az adott pillanatban *nem* használ. A nyomtató merevlemezén található összes állandó adat, mint például a letöltött betűtípusok, a makrók és a függő feladatok, nem kerülnek törlésre.

Megj.: Ez a menü csak akkor jelenik meg, ha formázott, működő nyomtató-merevlemez van telepítve.

Menüpont	Beállítás
Törlés mód Automatikus	Megadja az ideiglenes adatfájlok törlésének módját.
Automatikus módszer Egymenetes Többmenetes	<p>Kijelöli a korábbi nyomtatási feladatok által használt lemezterületet. Ez a módszer nem engedi, hogy a fájlrendszer ismét felhasználja ezt a területet, amíg az nem került törlésre.</p> <p>Megjegyzések:</p> <ul style="list-style-type: none"> • A gyári alapértelmezett beállítás az „Egymenetes”. • Csak az automatikus törlés teszi lehetővé a felhasználók számára, hogy anélkül töröljék az ideiglenes adatfájlokat, hogy a nyomtatót hosszabb időre ki kéne kapcsolniuk. • A szigorúan bizalmas anyagokat csak a Többmenetes módszer segítségével szabad törölni.

Biztonsági ellenőrzési napló menü

Elem	Funkció
Napló exportálása	<p>Engedélyezi egy jogosult felhasználónak az ellenőrzési napló exportálását.</p> <p>Megjegyzések:</p> <ul style="list-style-type: none"> • Az ellenőrzési naplónak a nyomtató vezérlőpaneljéről történő exportálásához egy flash-meghajtót kell csatlakoztatni a nyomtatóhoz. • Az ellenőrzési napló letölthető a beágyazott webkiszolgálóról és elmenthető számítógépre.
Napló törlése Igen Nem	<p>Megadja, hogy az ellenőrzési naplók törölhetők-e vagy sem.</p> <p>Megj.: A gyári alapértelmezett érték az „Igen”.</p>
Napló beállítása Ellenőrzés engedélyezése Igen Nem Távoli rendszernapló engedélyezése Nem Igen Távoli rendszernaplózási szolgáltatás 0–23 Naplózendő események súlyossága 0–7	<p>Megadja, hogy kell-e, és hogyan kell az ellenőrzési naplókat létrehozni.</p> <p>Megjegyzések:</p> <ul style="list-style-type: none"> • Az Ellenőrzés engedélyezése beállítás határozza meg, hogy az események naplózásra kerülnek-e a biztonsági ellenőrzési naplóban és a távoli rendszernaplóban. A gyári alapértelmezett érték a „Nem”. • A Távoli rendszernapló engedélyezése beállítás határozza meg, hogy a naplófájlok továbbításra kerülnek-e a távoli kiszolgálóra. A gyári alapértelmezett érték a „Nem”. • A Távoli rendszernaplózási szolgáltatás határozza meg a naplófájlok távoli rendszer-napló kiszolgálóra való küldéséhez használt értéket. A gyári alapértelmezett érték a 4. • A bekapcsolt biztonsági ellenőrzési naplózási lehetőség esetében minden esemény súlyossági értéke is rögzítésre kerül. A gyári alapértelmezett érték a 4.

Dátum és idő beállítása menü

Elem	Funkció
Aktuális dátum és idő	Itt láthatóak a nyomtató aktuális dátum- és időbeállításai.

Elem	Funkció
Dátum és idő kézi beállítása [adja meg a dátumot és az időt]	A dátum és az idő beállítására szolgál. Megjegyzések: <ul style="list-style-type: none"> • A dátum és idő kézi beállítása az NTP-t kikapcsolt állásba állítja. • A varázsló segítségével beállíthatja a dátumot és az időt ÉÉÉÉ-HH-NN-ÓÓPP formátumban:
Időzóna [időzónalista]	Itt választhatja ki az időzónát. Megj.: A gyári alapbeállítás a GMT.
Nyári időszámítás automatikus követése Be Ki	Beállítja, hogy a nyomtató az Időzóna beállításához társított megfelelő nyári időszámítás kezdetét és végét használja. Megj.: A gyári alapértelmezett érték a „Bekapcsolva”.
NTP engedélyezése Be Ki	Engedélyezi a Hálózati időprotokollt (NTP), amely a hálózat eszközein összehangolja az órák beállítását. Megjegyzések: <ul style="list-style-type: none"> • A gyári alapértelmezett érték a „Bekapcsolva”. • Ezt a beállítást a dátum és idő kézi beállítása letiltja.

Beállítások menü

Általános beállítások menü

Elem	Funkció
Kijelző nyelve Angol Français Deutsch Italiano Español Dansk Norsk Nederlands Svenska Portugál Suomi Orosz Polski Görög Magyar Türkce Cesky Egyszerűsített kínai Hagyományos kínai Koreai Japán	Beállíthatja a kijelzőn megjelenő szöveg nyelvét. Megj.: Nem minden nyelv érhető el minden típusú nyomtatón. Egyes nyelvek esetében különleges hardver telepítésére lehet szükség.
Készletbecslés megjelenítése Becslések megjelenítése Becslések elrejtése	A készletbecslést a kezelőpanelen, a beágyazott webkiszolgálón, a menübeállításokban és a készülék statisztikai jelentéseiben nézheti meg. Megj.: A gyári alapértelmezett érték a Becslések megjelenítése.
Gazdaságos mód Ki Energia Energia/papír Papír	Csökkenti az energia, a papír vagy a speciális nyomathordozó felhasználását. Megjegyzések: <ul style="list-style-type: none"> • A gyári alapértelmezett beállítás a kikapcsolt állapot. • A Gazdaságos módról Energia vagy Papír módra való beállításnál romolhat a nyomtató teljesítménye, de a nyomtatás minősége nem.
Csendes üzemmód Ki Be	Nyomtatózaj csökkentése. Megj.: A gyári alapértelmezett beállítás a kikapcsolt állapot.
Előzetes telepítés futtatása Igen Nem	Futtassa a beállítási varázslót.

Elem	Funkció
<p>Billentyűzet</p> <p>Billentyűzettípus</p> <ul style="list-style-type: none"> Angol Français Kanadai francia Deutsch Italiano Espanol Görög Dansk Norsk Nederlands Svenska Suomi Portugál Orosz Polski Svájci német Svájci francia Koreai Magyar Török Cseh Egyszerűsített kínai Hagyományos kínai Japán 1. egyéni billentyű 2. egyéni billentyű 	<p>Megadhatja a nyelvet és az egyéni billentyűre vonatkozó információkat a kijelző-billentyűzethez.</p> <p>Megjegyzések:</p> <ul style="list-style-type: none"> • Ez a menü csak az érintőképernyős nyomtatótípusokon látható. • A 2. egyéni billentyű csak egyes érintőképernyős nyomtatótípusokon jelenik meg.
<p>Papírméretek</p> <ul style="list-style-type: none"> USA Metrikus 	<p>A papírméret mértékegységeinek meghatározása.</p> <p>Megj.: A gyári alapértelmezett érték a US.</p>

Elem	Funkció
<p>Kijelzett információk</p> <p>Bal oldalon</p> <p>Jobb oldalon</p>	<p>Meghatározhatja a kezdőképernyő felső sarkaiban megjeleníteni kívánt információt.</p> <p>Válasszon az alábbi beállítások közül:</p> <ul style="list-style-type: none"> Nincs IP-cím Gazdanév Kapcsolattartó neve Hely Dátum/idő mDNS/DDNS szolgáltatásnév Zero Configuration-név [x] egyéni szöveg Típus neve <p>Megjegyzések:</p> <ul style="list-style-type: none"> • Ez a menü csak az érintőképernyős nyomtatótípusokon látható. • A Bal oldal gyári alapértelmezett beállítása az IP-cím. • A Jobb oldal alapértelmezett beállítása a Dátum/idő.
<p>Kijelzett információk (folytatás)</p> <p>[x] egyéni szöveg</p>	<p>Testre szabhatja a megjeleníteni kívánt szöveget a kezdőképernyő felső sarkaiban.</p> <p>Megjegyzések:</p> <ul style="list-style-type: none"> • Ez a menü csak az érintőképernyős nyomtatótípusokon látható. • Legfeljebb 32 karaktert írhat be.
<p>Kijelzett információk (folytatás)</p> <p>Fekete festékkazetta</p>	<p>Meghatározhatja a fekete festékkazettára vonatkozó megjeleníteni kívánt információt.</p> <p>Válasszon az alábbi beállítások közül:</p> <ul style="list-style-type: none"> Mikor jelenjen meg <ul style="list-style-type: none"> Ne jelenjen meg Megjelenítés Kijelzendő üzenet <ul style="list-style-type: none"> Alapértelmezett Alternatív Alapértelmezett <ul style="list-style-type: none"> [szöveges bejegyzés] Alternatív <ul style="list-style-type: none"> [szöveges bejegyzés] <p>Megjegyzések:</p> <ul style="list-style-type: none"> • Ez a menü csak az érintőképernyős nyomtatótípusokon látható. • A „Mikor jelenjen meg” gyári alapértelmezett beállítása a „Ne jelenjen meg”. • A Kijelzendő üzenet gyári alapértelmezett beállítása az Alapértelmezett.

Elem	Funkció
<p>Kijelzett információk (folytatás)</p> <p>Papírelakadás Papír betöltése Szolgáltatási hibák</p>	<p>Testre szabhatja a papírelakadás, a papírbetöltés és a szervizhibák esetében kijelzett információt.</p> <p>Válasszon az alábbi beállítások közül:</p> <p>Megjelenítés Igen Nem</p> <p>Kijelzendő üzenet Alapértelmezett Alternatív</p> <p>Alapértelmezett [szöveges bejegyzés]</p> <p>Alternatív [szöveges bejegyzés]</p> <p>Megjegyzések:</p> <ul style="list-style-type: none"> • Ez a menü csak az érintőképernyős nyomtatótípusokon látható. • A Kijelzés gyári alapértelmezett beállítása a Nem. • A Kijelzendő üzenet gyári alapértelmezett beállítása az Alapértelmezett.
<p>A kezdőképernyő testreszabása</p> <p>Nyelv beállítása Függő feladatok keresése Függő feladatok USB-meghajtó Profilok és megoldások Könyvjelzők Feladatok felhasználók szerint</p>	<p>Módosíthatja, hogy milyen ikonok jelenjenek meg a nyomtató kezelőpaneljén.</p> <p>Válasszon az alábbi beállítások közül:</p> <p>Megjelenítés Ne jelenjen meg</p> <p>Megjegyzések:</p> <ul style="list-style-type: none"> • A Profilok és alkalmazások menü csak az érintőképernyős nyomtatótípusokon jelenik meg. • A Kijelzés a gyári alapértelmezett beállítás a Függő feladatok keresése, Függő feladatok és USB-meghajtó esetében. • A megjelenítés kikapcsolása a gyári alapértelmezés a Nyelvmódosítás, a Profilok és alkalmazások, a Könyvjelzők, és A felhasználó feladatai beállítás esetében.
<p>A kezdőképernyő testreszabása</p> <p>Űrlapok és kedvencek Háttér és készenléti képernyő Gazdaságos beállítások</p>	<p>Módosíthatja, hogy milyen ikonok jelenjenek meg a nyomtató kezelőpaneljén.</p> <p>Válasszon az alábbi beállítások közül:</p> <p>Megjelenítés Ne jelenjen meg</p> <p>Megjegyzések:</p> <ul style="list-style-type: none"> • Ezek a beállítások csak érintőképernyős nyomtatómodelleken jelennek meg. • Az alapértelmezett érték a Megjelenítés.
<p>Dátumformátum</p> <p>HH-NN-ÉÉÉÉ NN-HH-ÉÉÉÉ ÉÉÉ-HH-NN</p>	<p>A nyomtató által használt dátum formátumát határozza meg.</p> <p>Megjegyzések:</p> <ul style="list-style-type: none"> • Ez a menü csak az érintőképernyős nyomtatótípusokon látható. • HH-NN-ÉÉÉÉ az Amerikai Egyesült Államokban. gyári alapértelmezett érték.

Elem	Funkció
Időformátum 12 órás de./du. 24 órás	A nyomtató időformátumát határozza meg. Megjegyzések: <ul style="list-style-type: none"> Ez a menü csak az érintőképernyős nyomtatótípusokon látható. 12 órás de./du. a gyári alapértelmezett érték.
Kijelző fényereje 20–100	A kijelző fényerejének beállítása. Megjegyzések: <ul style="list-style-type: none"> Ez a menü csak az érintőképernyős nyomtatótípusokon látható. A gyári alapértelmezett érték a 100.
Kimenet megvilágítása Normál/Készenléti mód Ki Halvány Élénk	Beállítja a tálca megvilágításának mértékét Megjegyzések: <ul style="list-style-type: none"> Ha a Gazdaságos mód Energia vagy Energia/papír, akkor az alapértelmezett gyári beállítás a Halvány. Ha a Gazdaságos mód állapota Kikapcsolva vagy Papír, akkor az alapértelmezett gyári beállítás a Fényes. Ez a menü csak akkor jelenik meg, ha a tárolóban telepítve van a jelzőfény, vagy ha egy jelzőfényvel ellátott kiegészítő tároló kerül hozzáadásra.
Hangos visszajelzés Gombos visszajelzés Be Ki Hangerősség 1–10	Beállíthatja a gombok hangerősséget és a visszajelzést. Megjegyzések: <ul style="list-style-type: none"> Ez a menü csak az érintőképernyős nyomtatótípusokon látható. A gombos visszajelzés gyári alapértelmezett értéke a Bekapcsolva. A hangerősség gyári alapértelmezett értéke az 5.
Könyvjelzők megjelenítése Igen Nem	Meghatározza, hogy a Fügő feladatok terület könyvjelzői megjelenjenek-e. Megjegyzések: <ul style="list-style-type: none"> Ez a menü csak az érintőképernyős nyomtatótípusokon látható. A gyári alapértelmezett érték az „Igen”.
Weboldalfrissítési ráta 30–300	Meghatározza a beágyazott webkiszolgáló frissítései közötti időt. Megjegyzések: <ul style="list-style-type: none"> Ez a menü csak az érintőképernyős nyomtatótípusokon látható. A gyári alapértelmezett érték 120 másodperc.
Kapcsolattartó neve	Meghatároz a nyomtatóhoz egy kapcsolattartó nevet. Megjegyzések: <ul style="list-style-type: none"> Ez a menü csak az érintőképernyős nyomtatótípusokon látható. A kapcsolat nevét a beágyazott webkiszolgáló tárolja.
Hely	Meghatározza a nyomtató helyét. Megjegyzések: <ul style="list-style-type: none"> Ez a menü csak az érintőképernyős nyomtatótípusokon látható. A nyomtató helyét a beágyazott webkiszolgáló tárolja.

Elem	Funkció
Riasztások Riasztás vezérlés Kazetta riasztás Iratkapocs! Lyukasztó riasztás	Riasztás beállítása a nyomtató felhasználói beavatkozást igénylő hibájakor. Válasszon az alábbi beállítások közül: Ki Szimpla Folyamatos Megjegyzések: <ul style="list-style-type: none"> • A „Riasztás vezérlés” gyári alapértelmezett beállítása a Szimpla. • A Kazetta riasztás, Iratkapocs! és a Lyukasztó riasztás esetén a gyári alapértelmezett beállítás a Ki.
Időtűllépések Készenléti mód Letiltva 1–240	Beállítja azt az időt, mielőtt a nyomtató alacsony energiafelhasználású üzemmódba lép. Megjegyzések: <ul style="list-style-type: none"> • Készenléti mód csak az érintőképernyős nyomtatótípusokon látható. • A gyári alapértelmezett beállítás a 15 perc.
Időtűllépések Alvó üzemmód Letiltva 1–120	Beállítja azt az időt, mielőtt a nyomtató Alvó üzemmódba lép. Megjegyzések: <ul style="list-style-type: none"> • A gyári alapértelmezett beállítás a 20 perc. • A Letiltva lehetőség csak akkor jelenik meg, ha az Energiatakarékosság beállítása Kikapcsolva.
Időtűllépések Nyomt. Kijelző ki beállításnál Nyomt. engedély. kikapcs. kijelzőnél Kijelző bekapcs. nyomtatáskor	Feladat nyomtatása kikapcsolt kijelzőnél. Megj.: Kijelző bekapcsolva, ha a nyomtatása a gyári alapbeállítás.
Időtűllépések Hibernálási idő Letiltva 20 perc 1 óra 2 óra 3 óra 6 óra 1 nap 2 nap 3 nap 1 hét Két hét 1 hónap	Megadhatja, hogy mennyi idő után lépjen a nyomtató hibernált állapotba. Megj.: A gyári alapértelmezett beállítás 3 nap.
Időtűllépések Hibernálási idő kapcsolat esetén Hibernált mód Ne hibernálja	Hibernált üzemmódba állítja a nyomtatót, még aktív Ethernet- vagy faxkapcsolat esetén is. Megj.: A gyári alapértelmezett érték a Ne hibernálja.

Elem	Funkció
Időtűlések Kijelző időtűlése 15–300	Megadhatja, hogy a kijelző mennyi idő után álljon vissza automatikusan Készenléti állapotba. Megj.: A gyári alapértelmezett érték 30 másodperc.
Időtűlések Kijelz. időt. meghossz Ki Be	Maradhat ugyanazon a helyen és visszaállíthatja a Kijelző időtűléseinek időzítőjét a kezdőképernyőre való visszalépés helyett. Megjegyzések: <ul style="list-style-type: none"> • Ez a menü csak az érintőképernyős nyomtatótípusokon látható. • A gyári alapértelmezett beállítás a kikapcsolt állapot.
Időtűlések Nyomtatási időtűlépés Letiltva 1–255	Beállíthatja, hogy a nyomtató fejezze be a nyomtatási feladatot, ha az megadott ideig készenlétben volt. Megjegyzések: <ul style="list-style-type: none"> • A gyári alapértelmezett érték 90 másodperc. • A beállított időtartam lejártával a nyomtatóban lévő, részben kinyomtatott oldal nyomtatása befejeződik. • A Nyomtatási időtűlépés funkció csak PCL-emuláció használata esetén érhető el.
Időtűlések Várakozási időtűlépés Letiltva 15–65535	Beállíthatja azt az időt, ameddig a nyomtató további adatokra vár, mielőtt törölné a nyomtatási feladatot. Megjegyzések: <ul style="list-style-type: none"> • A gyári alapértelmezett érték 40 másodperc. • A Várakozási időtűlépés PostScript-emuláció használata esetén nem érvényes.
Időtűlések Feladattartási időtűlépés 5–255	Beállíthatja, hogy a nyomtató mennyi ideig várjon a felhasználó beavatkozására, ameddig a nyomtató tartja a feladatokat, amelyek nem elérhető erőforrásokat igényelnek. Megjegyzések: <ul style="list-style-type: none"> • A gyári alapértelmezett érték 30 másodperc. • Ez a menü csak akkor jelenik meg, ha a merevlemez telepítve van.
Hiba elhárítása Automatikus újraindítás Újraindítás, ha tétlen Újraindítás mindig Újraindítás soha	A nyomtató újraindítása, ha valamilyen hiba történt. Megj.: A gyári alapértelmezett beállítás az „Újraindítás mindig”.
Hiba elhárítása Automatikus újraindítások maximális száma 1–20	Megadja az automatikus újraindítások számát, a nyomtató által végrehajtható értékhatáron belül. Megj.: A gyári alapértelmezett érték a 5.
Nyomtatás helyreállítása Automatikus folytatás Letiltva 5–255	Engedélyezi, hogy a nyomtató bizonyos offline helyzetekben automatikusan folytassa a nyomtatást, amennyiben azok egy megadott időn belül nincsenek megoldva. Megj.: A gyári alapértelmezett érték a Letiltva.

Elem	Funkció
Nyomtatás helyreállítása Elakadás utáni helyreáll. Be Ki Automatikusan	Megadja, hogy a nyomtató újraindítsa-e az elakadt oldalakat. Megj.: A gyári alapértelmezett érték az Automatikusan. A nyomtató újraindítja az elakadt oldalakat, kivéve, ha más feladatok igénylik az oldal megőrzéséhez szükséges memóriát.
Nyomtatás helyreállítása Elak.seg. Be Ki	A nyomtató beállítása az elakadt papír automatikus ellenőrzésére. Megj.: A gyári alapértelmezett érték a „Bekapcsolva”.
Nyomtatás helyreállítása Oldalvédelem Ki Be	Beállíthatja, hogy a nyomtató az oldalhoz a helyes kimenetet nyomtassa. Megj.: A gyári alapértelmezett beállítás a kikapcsolt állapot.
Kisegítő beállítások Kijelz. időt. meghossz Be Ki	Maradhat ugyanazon a helyen és visszaállíthatja a Kijelző időtűlépésének időzítőjét a kezdőképernyőre való visszalépés helyett. Megjegyzések: <ul style="list-style-type: none"> • Ez a menü csak az érintőképernyős nyomtatótípusokon látható. • A gyári alapértelmezett beállítás a kikapcsolt állapot.
Kisegítő beállítások Beszédsebesség Nagyon lassú Lassú Normál Gyors Gyorsabb Nagyon gyors Sebes Nagyon sebes Leggyorsabb	Módosíthatja a Hangerőszabályozás beszédsebességét. Megj.: A gyári alapértelmezett érték a Normál.
Kisegítő beállítások Fejhallgató-hangerő 1–10	Beállíthatja a fejhallgató hangerejét. Megj.: A gyári alapértelmezett érték a 5.
A Lexmarknak küldött információ Felhasznált kárpapír és oldalak száma (névtelen) Be Ki	Névtelenül küldhet eszközhasználatról kapcsolatos információt a Lexmark részére. Megj.: Az alapértelmezett érték a kezdeti beállításoktól függ.
Alvó gomb megnyomása Ne csináljon semmit Alvó Hibernált mód	Meghatározza, hogy válaszoljon a nyomtató tétlen állapotban az Alvó gomb rövid megnyomására. Megj.: A gyári alapbeállítás az Alvó üzemmód.

Elem	Funkció
Nyomja meg és tartsa lenyomva az Alvó gombot Ne csináljon semmit Alvó Hibernált mód	Meghatározza, hogy válaszoljon a nyomtató tétlen állapotban az Alvó gomb hosszú megnyomására. Megj.: A gyári alapértelmezett beállítás a Ne csináljon semmit.
Gyári alapbeállítások Nincs visszaállítás Visszaállítás most	A nyomtató gyári alapbeállításainak visszaállítása. Megjegyzések: <ul style="list-style-type: none"> • A gyári alapértelmezett érték a Ne állítsa vissza. • A RAM-ban tárolt valamennyi letöltés törlésre kerül. Mindez nem érinti a flash memóriában, illetve a nyomtató merevlemezén tárolt letöltéseket.
Egyéni nyitóüzenet Ki IP-cím Gazdanév Kapcsolattartó neve Hely Zero Configuration-név 1. egyéni szöveg	Adjon meg egyéni nyitóüzenetet, amely a nyomtató állapotának megfelelően változó felirat lesz. Megj.: Ez a menü csak a nem érintőképernyős nyomtatótípusokon látható.
Konfigurációcsomag exportálása Exportálás	Konfigurációcsomag exportálása pendrive-ra.
Tömör. naplók fájl export. Exportálás	Tömörített naplófájlok exportálása pendrive-ra.

Flash-meghajtó menü

Nyomtatási beállítások menü

Használat	Használata
Példányok 1–999	Megadja az egyes nyomtatási feladatok alapértelmezett példányszámát. Megj.: A gyári alapértelmezett érték a 1.
Papírforrás [x]. tálca Többcélú adagoló ¹ Többcélú adagoló ² Kézi papír Manuális borítékadagoló	Alapértelmezett papírforrás beállítása mindegyik nyomtatási feladathoz. Megj.: A gyári alapértelmezett beállítás az 1. tálca.
Leválogatás (1,1) (2,2,2) (1,2,3) (1,2,3)	Több példány nyomtatásakor egymásra helyezi a nyomtatási feladat oldalait. Megj.: A gyári alapértelmezett beállítás az „(1,2,3) (1,2,3)”.

¹ Ez a menü csak az érintőképernyős nyomtatótípusokon jelenik meg.

² Ez a menü csak a nem érintőképernyős nyomtatótípusokon látható.

Használat	Használata
Oldalak (kétoldalas) Egyoldalas Kétoldalas	Megadja, hogy a nyomtatás egyoldalas vagy kétoldalas példányokban készüljön-e. Megj.: A gyári alapértelmezett érték az Egyoldalas.
Tűzés Ki Be	Megadja, hogy a kinyomtatott oldalak össze legyenek-e tűzve. Megjegyzések: <ul style="list-style-type: none"> • A gyári alapértelmezett beállítás a kikapcsolt állapot. • Bekapcsolva beállítás esetén a nyomtató összetűzi a kinyomtatott oldalakat. • Ez a menü csak akkor jelenik meg, ha támogatott tűző-szétválogató egység telepítve van.
Lyukasztó Ki Be	Megadja, hogy a kinyomtatott oldalakon legyenek-e lyukak a kötéshez. Megjegyzések: <ul style="list-style-type: none"> • A gyári alapértelmezett beállítás a kikapcsolt állapot. • Ez a menü csak akkor jelenik meg, ha támogatott tűző, lyukasztó egység telepítve van.
Lyukasztó mód 2 lyuk 3 lyuk 4 lyuk	Megadja a kinyomtatott oldalakon készítenő lyukak számát. Megjegyzések: <ul style="list-style-type: none"> • Az egyesült államokbeli gyári alapértelmezett érték a „3 lyuk”. A nemzetközi gyári alapértelmezett érték a „4 lyuk”. • Ez a menü csak akkor jelenik meg, ha támogatott tűző, lyukasztó egység telepítve van.
Kétoldalas kötés Hosszú oldal Rövid oldal	Megadja a kétoldalas nyomtatott oldalak kötésének és nyomtatásának módját. Megjegyzések: <ul style="list-style-type: none"> • A „Hosszú oldal” beállítás esetén a kötés az oldal hosszabb éle mentén (azaz álló tájolás esetén a bal oldalon, fekvő tájolás esetén a felső oldalon) van. Ez a gyári alapértelmezett érték. • A „Rövid oldal” beállítás esetén a kötés az oldal rövidebb éle mentén (azaz álló tájolás esetén felül, fekvő tájolás esetén bal oldalon) van.
Papírtakarékos tájolás Automatikus Fekvő Álló	Megadja a többoldalas dokumentum tájolását. Megjegyzések: <ul style="list-style-type: none"> • A gyári alapértelmezett érték az Automatikus. • Ez a beállítás hatással van a feladatokra, ha ugyanebben a menüben a Papírtakarékos nyomtatás beállítás értéke nem Kikapcsolva.

¹ Ez a menü csak az érintőképernyős nyomtatótípusokon jelenik meg.

² Ez a menü csak a nem érintőképernyős nyomtatótípusokon látható.

Használat	Használata
Papírtakarékos nyomtatás Ki 2 oldal 3 oldal 4 oldal 6 oldal 9 oldal 12 oldal 16 oldal	Megadja, hogy a többoldalas képek a papír egyik oldalára legyenek kinyomtatva. Megjegyzések: <ul style="list-style-type: none"> • A gyári alapértelmezett beállítás a kikapcsolt állapot. • A kiválasztott szám az egy oldalon megjelenő oldalképek számát jelenti.
Papírtakarékos mód kerete Nincs Folytonos	Keretet nyomtat a több oldalkép köré az N-up (pages-side) (N oldal (oldal/lap)) használatakor. Megjegyzések: <ul style="list-style-type: none"> • A gyári alapértelmezett beállítás a Nincs. • Ez a beállítás hatással van a feladatokra, ha ugyanebben a menüben a Papírtakarékos nyomtatás beállítás értéke nem Kikapcsolva.
Papírtakarékos elrendezés Vízszintes Reverse Horizontal (Fordított vízszintes) Reverse Vertical (Fordított függőleges) Függőleges	Megadja a több oldalkép elrendezését az N-up (pages-side) (N oldal (oldal/lap)) használatakor. Megjegyzések: <ul style="list-style-type: none"> • A gyári alapértelmezett érték a vízszintes. • Az elhelyezés függ az oldalképek számától, és hogy a képek álló vagy fekvő tájolásúak-e. • Ez a beállítás hatással van a feladatokra, ha ugyanebben a menüben a Papírtakarékos nyomtatás beállítás értéke nem Kikapcsolva.
Elválasztólapok Ki Példányok között Feladatok között Oldalak között	Megadja, hogy legyenek-e beszúrva üres elválasztólapok. Megjegyzések: <ul style="list-style-type: none"> • A gyári alapértelmezett beállítás a kikapcsolt állapot. • A Példányok között beállítás üres oldalakat szűr be a nyomtatási feladat egyes példányai közé, ha a Leválogatás beállítása „(1,2,3) (1,2,3)”. Ha a Leválogatás beállítása „(1,1,1) (2,2,2)”, akkor egy üres oldal lesz beszúrva a kinyomtatott oldalak csoportjai után, például az összes első oldal után, majd az összes második oldal után. • A Feladatok közé parancs a nyomtatási feladatok közé szúrja be az üres oldalt. • A Between Pages (Oldalak közé) parancs a nyomtatási feladat egyes oldalai közé szúrja be az üres oldalt. Ez a beállítás írásvetítő-fóliák nyomtatásakor lehet hasznos, vagy ha üres oldalakat akar beszúrni jegyzetek számára.
Elválasztólap forrása [x]. tálca Manuális adagoló Többcélú adagoló ¹ Többcélú adagoló ²	Megadja az elválasztólapok papírforrását. Megj.: A gyári alapértelmezett beállítás az 1. tálca.

¹ Ez a menü csak az érintőképernyős nyomtatótípusokon jelenik meg.

² Ez a menü csak a nem érintőképernyős nyomtatótípusokon látható.

Használat	Használata
Blank Pages (Üres oldalak) Ne nyomtasson Nyomtatás	Megadja, hogy üres oldalak legyenek beszúrva a nyomtatási feladatba. Megj.: A gyári alapértelmezett érték a Ne nyomtasson.
¹ Ez a menü csak az érintőképernyős nyomtatótípusokon jelenik meg. ² Ez a menü csak a nem érintőképernyős nyomtatótípusokon látható.	

Nyomtatási beállítások

Setup (Beállítás) menü

Elem	Funkció
Printer Language (Nyomtató nyelve) PCL Emulation (PS-emuláció) PS Emulation (PS-emuláció)	Beállítja az alapértelmezett nyomtatónyelvet. Megjegyzések: <ul style="list-style-type: none"> A gyári alapértelmezett érték a PCL-emuláció. A PostScript-emuláció egy PostScript-értelmezőt használ a nyomtatási feladatok feldolgozására. A PCL-emuláció egy PCL-értelmezőt használ a nyomtatási feladatok feldolgozására. A nyomtatónyelv alapértelmezettként való beállítása nem akadályozza meg a szoftvert abban, hogy más nyomtatónyelvet használó nyomtatási feladatokat küldjön.
Feladatvárákoztatás Be Ki	Megadja, hogy a nyomtatási feladatok törölődjenek a nyomtatási sorból, ha nem elérhető nyomtatókiegészítőket vagy egyéni beállításokat igényelnek. Ezeket a rendszer egy külön nyomtatási sorban tárolja, így a többi feladatot rendszeren ki lehet nyomtatni. Ha a hiányzó információ vagy beállítás, vagy mindkettő elérhetővé válik, a készülék kinyomtatja a tárolt feladatokat. Megjegyzések: <ul style="list-style-type: none"> A gyári alapértelmezett beállítás a kikapcsolt állapot. Ez a menü csak akkor jelenik meg, ha formázott, működő nyomtató-merevlemez van telepítve. Ez a követelmény biztosítja, hogy a tárolt feladatok ne törölődjenek, ha a nyomtató nem kap áramot.
Print Area (Nyomtatási terület) Normál Igazítás a laphoz Whole Page (Teljes oldal)	Beállítja a logikai és fizikai nyomtatási területet. Megjegyzések: <ul style="list-style-type: none"> A gyári alapértelmezett érték a Normál. Amikor a Normál beállítás által megadott területen kívüli területre próbál nyomtatni, a nyomtató levágja a képet a nyomtatási terület szélénél. Az Igazítás a laphoz beállítás úgy méretezi az oldal tartalmát, hogy elférjen a kiválasztott méretű papíron. A Teljes oldal lehetőséggel a képeket a Normál beállítás által megadott területen kívüli területre lehet helyezni, de a nyomtató levágja a képet a Normál beállítás által meghatározott területnél. Ez a beállítás csak a PCL 5e értelmezővel nyomtatott oldalakat érinti, és nincs hatással a PCL XL vagy PostScript értelmezővel nyomtatott oldalakra.

Elem	Funkció
Download Target (Letöltés célpontja) RAM Flash meghajtó Lemez	Meghatározza a letöltések tárolási helyét. Megjegyzések: <ul style="list-style-type: none"> A gyári alapértelmezett érték a RAM. A letöltések RAM-ban való tárolása csak ideiglenes. A letöltések flash-memóriában vagy nyomtató-merevlemezen való tárolása a végleges tárolóba helyezi azokat. A letöltések a flash-memóriában vagy nyomtató-merevlemezen maradnak akkor is, ha kikapcsolja a nyomtatót. Ez a menüpont csak akkor látható, ha a nyomtatóhoz opcionális flash memória vagy formázott, működő nyomtató-merevlemez tartozik.
Resource Save (Erőforrás-kímélő mód) Be Ki	Megadja, hogyan kezelje a nyomtató az ideiglenes letöltéseket, így a RAM-ban tárolt betűtípusokat és makrókat, amikor a nyomtató az elérhetőnél több memóriát igénylő nyomtatási feladatot kap. Megjegyzések: <ul style="list-style-type: none"> A gyári alapértelmezett beállítás a kikapcsolt állapot. Ennél a beállításnál a nyomtató megtartja a letöltéseket, amíg nincs szükség memóriára. A letöltések ki lesznek törölve a nyomtatási feladatok feldolgozása érdekében. A Bekapcsolva állásnál a nyomtató megtartja a letöltéseket a nyelv módosítása és a nyomtató visszaállítása során. Ha elfogy a nyomtató memóriája, megjelenik a Memory Full [38] (Nincs elég memória [38]) üzenet, de a letöltések nem törölődnek.
Print All Order (Az összes kinyomtatása) Alphabetical (Betűrendben) Oldest First (A legrégebbit előre) Newest First (A legújabbat előre)	Megadja a bizalmas és függő feladatok nyomtatásának sorrendjét Az összes kinyomtatása beállítás esetén Megj.: A gyári alapértelmezett beállítás az Alphabetical (Betűrendben).

Finishing (Utófeldolgozás) menü

Használat	Használata
Oldalak (kétoldalas) Egyoldalas Kétoldalas	Megadja, hogy a kétoldalas (duplex) nyomtatás be van-e állítva alapértelmezésként minden nyomtatási feladathoz. Megjegyzések: <ul style="list-style-type: none"> A gyári alapértelmezett érték az „Egyoldalas”. A kétoldalas nyomtatást beállíthatja a nyomtatószoftverből. Windows-felhasználók számára: Kattintson a Fájl > Nyomtatás, majd a Tulajdonságok, Beállítások, Lehetőségek vagy Funkciók elemre. Macintosh-felhasználók számára: Válassza a File (Fájl) > Print (Nyomtatás) lehetőséget, majd adja meg a beállításokat a Print (Nyomtatás) párbeszédpanelen és a felugró menükben.

¹ Ez a menü csak az érintőképernyős nyomtatótípusokon jelenik meg.

² Ez a menü csak a nem érintőképernyős nyomtatótípusokon látható.

Használat	Használata
Kétoldalas kötés Hosszú oldal Rövid oldal	Megadja a kétoldalasan nyomtatott oldalak kötésének és nyomtatásának módját. Megjegyzések: <ul style="list-style-type: none"> A gyári alapértelmezett érték a „Hosszú oldal”. A „Hosszú oldal” beállítás esetén a kötés az oldal hosszabb éle mentén (azaz álló tájolás esetén a bal oldalon, fekvő tájolás esetén a felső oldalon) van. A „Rövid oldal” beállítás esetén a kötés az oldal rövidebb éle mentén (azaz álló tájolás esetén felül, fekvő tájolás esetén bal oldalon) van.
Példányszám 1–999	Megadja az egyes nyomtatási feladatok alapértelmezett példányszámát. Megj.: Az alapértelmezett érték az 1.
Üres oldalak Ne nyomtasson Nyomtatás	Megadja, hogy üres oldalak legyenek beszúrva a nyomtatási feladatba. Megj.: A gyári alapértelmezett érték a Ne nyomtasson.
Leválogatás (1,1,1) (2,2,2) (1,2,3) (1,2,3)	Több példány nyomtatásakor egymásra helyezi a nyomtatási feladat oldalait. Megj.: A gyári alapértelmezett érték a „(1,1,1) (2,2,2)”.
Elválasztólapok Ki Példányok között Feladatok között Oldalak között	Megadja, hogy legyenek-e beszúrva üres elválasztólapok. Megjegyzések: <ul style="list-style-type: none"> A gyári alapértelmezett beállítás a kikapcsolt állapot. A Példányok között beállítás üres oldalakat szűr be a nyomtatási feladat egyes példányai közé, ha a Leválogatás beállítása „(1,2,3) (1,2,3)”. Ha a Leválogatás beállítása „(1,1,1) (2,2,2)”, akkor egy üres oldal lesz beszúrva a kinyomtatott oldalak csoportjai után, például az összes első oldal után, majd az összes második oldal után. A Feladatok közé parancs a nyomtatási feladatok közé szúrja be az üres oldalt. Az Oldalak közé parancs a nyomtatási feladat egyes oldalai közé szúrja be az üres oldalt. Ez a beállítás írásvetítő-fóliák nyomtatásakor lehet hasznos, vagy ha üres oldalakat akar.
Elválasztólap forrása [x]. tálca Többcélú adagoló ¹ Többcélú adagoló ²	Megadja az elválasztólapok papírforrását. Megjegyzések: <ul style="list-style-type: none"> A gyári alapértelmezett érték az 1. tálca (normál tálca). A Papír menüben a Többcélú adagoló vagy MP-adagoló konfigurálása lehetőséget „Kazetta” értékre kell állítani, hogy a Többcélú adagoló menüelemként megjelenjen.
Papírtakarékos nyomtatás Ki 2 oldal 3 oldal 4 oldal 6 oldal 9 oldal 12 oldal 16 oldal	Több oldal képének nyomtatása a lap egyik oldalára. Megjegyzések: <ul style="list-style-type: none"> A gyári alapértelmezett beállítás a kikapcsolt állapot. A kiválasztott szám az egy oldalon megjelenő oldalképek számát jelenti.

¹ Ez a menü csak az érintőképernyős nyomtatótípusokon jelenik meg.

² Ez a menü csak a nem érintőképernyős nyomtatótípusokon látható.

Használat	Használata
Papírtakarékos rendezés Vízszintes Fordított vízszintes Fordított függőleges Függőleges	Az oldalak elhelyezésének megadása a Papírtakarékos mód használatakor. Megjegyzések: <ul style="list-style-type: none"> • A gyári alapértelmezett érték a Horizontál (Vízszintes). • Az elhelyezés függ az oldalképek számától, és hogy a képek álló vagy fekvő tájolásúak-e.
Papírtakarékos tájolás Automatikus Fekvő Álló	Megadja a többoldalas dokumentum tájolását. Megj.: A gyári alapértelmezett érték az Automatikus. A nyomtató az álló és a fekvő közt választ.
Papírtakarékos szegély Nincs Folytonos	Keret nyomtatása Papírtakarékos mód használatakor. Megj.: A gyári alapértelmezett beállítás a Nincs.
Tűzési feladat Ki Be	Megadja, hogy a kinyomtatott oldalak össze legyenek-e tűzve. Megjegyzések: <ul style="list-style-type: none"> • A gyári alapértelmezett beállítás a kikapcsolt állapot. • Ez a menü csak akkor jelenik meg, ha támogatott tűző-szétválogató egység telepítve van.
Tűzőteszt futtatása	Jelentés nyomtatása arról, hogy a tűző-szétválogató megfelelően működik. Megj.: Ez a menü csak akkor jelenik meg, ha támogatott tűző-szétválogató egység telepítve van.
Lyukasztó Be Ki	Megadja, hogy legyenek-e lyukak a kinyomtatott oldalakon, hogy azok lapjai lefűzhetők legyenek gyűrűskönyvben vagy mappában. Megjegyzések: <ul style="list-style-type: none"> • A gyári alapértelmezett beállítás a kikapcsolt állapot. • Ez a menü csak akkor jelenik meg, ha támogatott tűző, lyukasztó egység telepítve van.
Lyukasztó mód 2 lyuk 3 lyuk 4 lyuk	Megadja a létrehozandó lyukak számát a kinyomtatott oldalakon, hogy azok lapjai lefűzhetők legyenek gyűrűskönyvben vagy mappában. Megjegyzések: <ul style="list-style-type: none"> • Az egyesült államokbeli gyári alapértelmezett érték a „3 lyuk”. A nemzetközi gyári alapértelmezett érték a „4 lyuk”. • Ez a menü csak akkor jelenik meg, ha támogatott tűző, lyukasztó egység telepítve van.
¹ Ez a menü csak az érintőképernyős nyomtatótípusokon jelenik meg. ² Ez a menü csak a nem érintőképernyős nyomtatótípusokon látható.	

Használat	Használata
Oldalak eltolása Nincs Példányok között Feladatok között	Bizonyos esetekben eltolja az oldalakat. Megjegyzések: <ul style="list-style-type: none"> • A gyári alapértelmezett beállítás a Nincs. • A Példányok között beállítás üres oldalakat szűr be a nyomtatási feladat egyes példányai közé, ha a Leválogatás beállítása „(1,2,3) (1,2,3)”. Ha a Leválogatás beállítása „(1,1) (2,2,2)”, akkor egy üres oldal lesz beszűrva a kinyomtatott oldalak csoportjai után, például az összes első oldal után, majd az összes második oldal után. • A Feladatok közé lehetőség ugyanazt az eltolási helyzetet állítja be a teljes nyomtatási feladatra, függetlenül a kinyomtatott példányszámtól. • Ez a menü csak akkor jelenik meg, ha támogatott tűző-szétválogató egység telepítve van.

¹ Ez a menü csak az érintőképernyős nyomtatótípusokon jelenik meg.

² Ez a menü csak a nem érintőképernyős nyomtatótípusokon látható.

Quality (Minőség) menü

Elem	Funkció
Nyomtatási felbontás 300 dpi 600 dpi 1200 dpi 1200 Image Q 2400 Image Q	Megadja a nyomtatott oldalak felbontását képpont/hüvelyk (dpi) értékben. Megj.: A gyári alapértelmezett beállítás a 600 dpi.
Jobb felbontás Ki Karakterkészletek Vízszintesen Függőlegesen Mindkét irányban	Több képpont nyomtatható ki egy csoportba tisztábban, hogy a képek minősége vízszintes vagy függőleges irányban javuljon, vagy javuljon a betűtípusok minősége. Megj.: A gyári alapértelmezett beállítás a kikapcsolt állapot.
Festék sötétsége 1–10	A nyomtatvány világosabb vagy sötétebb lesz a beállítástól függően. Megjegyzések: <ul style="list-style-type: none"> • A gyári alapértelmezett érték a 8. • A kisebb érték választása segíthet a festéktakarékosságban.
Vékony vonalak javítása Be Ki	Engedélyezi az építészeti rajzok, térképek, elektronikai áramkörök és folyamatábrákhoz javasolt nyomtatási módot. Megjegyzések: <ul style="list-style-type: none"> • A gyári alapértelmezett beállítás a kikapcsolt állapot. • Ha az Embedded Web Server segítségével szeretné megadni ezt a beállítást, akkor írja be a hálózati nyomtató IP-címét a webböngésző címezőjébe.
Szürkekorrekció Automatikus Ki	Automatikusan beállítja a képekre alkalmazott kontrasztjavítást. Megj.: A gyári alapértelmezett érték az Automatikus.

Elem	Funkció
Világosság -6 és +6 között	Segítségével világosítható, illetve sötétíthető a kinyomtatott anyag. A nyomtatás világosításával takarékoskodhat a festékkel. Megj.: A gyári alapértelmezett érték a 0.
Kontraszt 0–5	Segítségével beállítható a kinyomtatott objektumok kontrasztja. Megj.: A gyári alapértelmezett érték a 0.

Feladat-nyilvántartás menü

Megj.: Ez a menüelem csak akkor jelenik meg, ha a nyomtató merevlemeze telepítve van. Győződjön meg arról, hogy a merevlemez nem olvasás-/írás- vagy írásvédett.

Elem	Funkció
Feladatnyilvántartási napló Ki Be	Beállítja, hogy a nyomtató készítsen-e naplót a kapott nyomtatási feladatokról. Megj.: A gyári alapértelmezett beállítás a kikapcsolt állapot.
Feladatnyilvántartási segédprogramok	Naplófájlok nyomtatása és törlése, vagy exportálásuk egy flash-meghajtóra.
Nyilvántartási napló készítésének gyakorisága Napi Hetente Havonta	Beállítja, hogy milyen időközönként készüljön naplófájl. Megj.: A gyári alapbeállítás a Havonta.
Naplózási művelet az időköz végén Nincs Aktuális napló küldése e-mailben Aktuális napló küldése e-mailben és törlése Aktuális napló küldése postán Aktuális napló küldése postán és törlése	Beállítja, hogyan válaszoljon a nyomtató, amikor a gyakorisági küszöbérték lejár. Megj.: A gyári alapértelmezett beállítás a Nincs.
Majdnem tele napló Ki 1–99	Meghatározza a naplófájl maximális méretét, mielőtt a nyomtató végrehajtaná a Naplózás, amikor a lemez majdnem megtelt műveletet. Megj.: A gyári alapértelmezett érték a 5.
Napl. majd. tele szint. Nincs Aktuális napló küldése e-mailben Aktuális napló küldése e-mailben és törlése Legrégebbi napló küldése e-mailben és törlése Aktuális napló küldése postán Aktuális napló küldése postán és törlése Legrégebbi napló küldése postán és törlése Aktuális napló törlése A legrégebbi napló törlése Minden napló törlése Minden napló törlése, az aktuális kivételével	Beállítja, hogyan válaszoljon a nyomtató, amikor a merevlemez majdnem megtelt. Megjegyzések: <ul style="list-style-type: none"> • A gyári alapértelmezett beállítás a Nincs. • A Naplózás majdnem megtelt szintnél megadott érték meghatározza, hogy a művelet mikor induljon el.

Elem	Funkció
Napl. tele szint. Nincs Aktuális napló küldése e-mailben és törlése Legrégebbi napló küldése e-mailben és törlése Aktuális napló küldése postán és törlése Legrégebbi napló küldése postán és törlése Aktuális napló törlése A legrégebbi napló törlése Minden napló törlése Minden napló törlése, az aktuális kivételével	Beállítja, hogyan válaszoljon a nyomtató, amikor a lemez foglaltsága eléri a maximális határértéket (100 MB). Megj.: A gyári alapértelmezett beállítás a Nincs.
URL-cím a naplók küldéséhez	Beállítja, hogy a nyomtató hova küldje a feladatnyilvántartási naplókat.
E-mail a naplók küldéséhez	Beállítja azt az e-mail címet, amelyre az eszköz a feladatnyilvántartási naplókat küldi.
Naplófájl-előtag	A naplófájlnevnél használt előtag megadása. Megj.: A TCP/IP menüben meghatározott gazdagépnév használható alapértelmezett naplófájl-előtagként.

Utilities (Segédprogramok) menü

Elem	Funkció
Függő feladatok eltávolítása Bizalmas Felfüggesztett Nincs visszaállítás Mind	Törli a bizalmas és függő feladatokat a nyomtató merevlemezéről. Megjegyzések: <ul style="list-style-type: none"> Egy beállítás kiválasztása csak a nyomtató merevlemezén tárolt nyomtatási feladatokra van hatással. A könyvjelzőket, a flash-meghajtókon lévő nyomtatási feladatokat, valamint a függő feladatokat nem érinti. A Nincs visszaállítás beállítás eltávolít minden olyan nyomtatási és visszatartási feladatot, amely nem lett visszaállítva a nyomtató merevlemezéről vagy memóriájából.
Flash kártya formázása Igen Nem	Formázza a flash memóriát. Figyelem – sérülésveszély: Ne kapcsolja ki a nyomtatót, miközben a flash-memóriát formázza. Megjegyzések: <ul style="list-style-type: none"> Az Igen törli a flash memórián tárolt összes adatot. A No (Nem) megszakítja a formázási kérelmet. A flash-memória a nyomtatóba helyezett flash-memóriakártyával hozzáadott memóriát jelöli. A kiegészítő flash-memóriakártya nem lehet olvasás-/írás- vagy írásvédett. Ez a menüpont csak akkor látható, ha tartozik a nyomtatóhoz formázott, működő flash memória.

Elem	Funkció
Letöltések törlése a lemezről Törlés most Ne törölje	Törli a nyomtató merevlemezéről a letöltéseket, beleértve minden függő, puffertelt és leállított feladatot. Megjegyzések: <ul style="list-style-type: none"> A Törlés most opció úgy állítja be a nyomtatót, hogy törölje a letöltéseket, majd a törlési folyamat befejezése után visszatérjen a kiindulási képernyőre. A Ne törölje opció úgy állítja be a nyomtató kijelzőjét, hogy a Segédprogramok főmenübe térjen vissza.
Hexadecimális nyomkövetés aktiválása	Segít megtalálni egy nyomtatási probléma forrását. Megjegyzések: <ul style="list-style-type: none"> Az aktiválás bekapcsolásakor a nyomtatóra küldött minden adat hexadecimális és karakteres megjelenítéssel is ki lesz nyomtata, valamint a vezérlőkódok nem lesznek végrehajtva. A Hexadecimális nyomkövetés bezárásához vagy deaktiválásához kapcsolja ki a nyomtatót.
Coverage Estimator (Lefedés-becslő) Ki Be	Megbecsüli egy oldal festékkel való lefedettségét (százalékban kifejezve). A becsült értékek egy külön lapra lesznek kinyomtatva minden egyes nyomtatási feladat végén. Megj.: A gyári alapértelmezett beállítás a kikapcsolt állapot.

XPS menü

Menüpont	Funkció
Hibaoldalak nyomtatása Ki Be	Kinyomtatja a hibákra vonatkozó információkat tartalmazó oldalt, beleértve az XML-címkézési hibákat is. Megj.: Az alapértelmezett beállítás a Ki.

PDF menü

Menüpont	Funkció
Méretezés eredeti méretre Igen Nem	Úgy méretezi az oldal tartalmát, hogy elférjen a kiválasztott méretű papíron. Megj.: A gyári alapértelmezett érték a „Nem”.
Jegyzetek Ne nyomtassa Nyomtatás	Kinyomtatja a PDF-ben található megjegyzéseket. Megj.: A gyári alapértelmezett érték a Ne nyomtasson.

PostScript menü

Elem	Funkció
PS-hiba nyomtatása Be Ki	Kinyomtat egy PostScript-hibát tartalmazó oldalt. Megj.: A gyári alapértelmezett érték a Kikapcsolva.

Elem	Funkció
PS-indítási mód zárolása Be Ki	A SysStart fájl letiltása. Megj.: A gyári alapértelmezett érték a Kikapcsolva.
Betűkészlet prioritása Beépített Flash/lemez	Megadja a betűtípusok keresési sorrendjét. Megjegyzések: <ul style="list-style-type: none"> • A gyári alapértelmezett érték a „Rezidens”. • Ez a menüelem csak akkor érhető el, ha formázott flash-memória bővítőkártya vagy nyomtató-merevlemez van telepítve és megfelelően működik. • Győződjön meg róla, hogy a kiegészítő flash-memória vagy a nyomtató-merevlemez nem olvasás-/írás-, írás- vagy jelszóval védett. • A feladat pufferméretét nem szabad 100%-ra állítani.

PCL Emul (PCL-emuláció) menü

Elem	Funkció
Font Source (Betűtípus forrása) Beépített Lemez Letöltés Flash meghajtó Mind	Megadja a Betűtípusnév menüben használt betűtípusokat. Megjegyzések: <ul style="list-style-type: none"> • A gyári alapértelmezett érték a „Resident” (Beépített). Megjeleníti a gyári alapértelmezett, RAM-ba letöltött betűtípusokat. • A „Flash”- és „Lemez” beállítások megjelenítik az összes beépített betűtípust. • A kiegészítő flash-memória megfelelően formázott legyen, és nem lehet olvasás-/írás-, írás- vagy jelszóval védett. • A „Letöltés” megjeleníti a RAM-ba letöltött összes betűtípust. • Az „Összes” megjeleníti az összes betűtípust.
Betűtípus Courier 10	Azonosítja a betűtípust és a memóriát, amely tárolja. Megj.: A gyári alapértelmezett érték a Courier 10. A Courier 10 megjeleníti a betűtípust, a betűtípus-azonosítót, illetve a tárolás helyét a nyomtatón. A betűtípusok forrására az alábbi rövidítések használatosak: R (beépített), F (flash), K (lemez), illetve D (letöltés).
Symbol Set (Szimbólumtábla) 10U PC-8 12U PC-850	Megadja az egyes betűtípusnevekhez tartozó jelkészletet. Megjegyzések: <ul style="list-style-type: none"> • A gyári alapértelmezett érték az USA-ban a 10U PC-8. A gyári alapértelmezett érték világszerte a 12U PC-850. • A jelkészlet egy betűkből és számokból, írásjelekből és különleges szimbólumokból álló készlet. A jelkészletek támogatják az egyes nyelveket, illetve a különleges alkalmazásokat, pl. a matematikai szimbólumokat tudományos szövegekben. Csak a támogatott jelkészletek jelennek meg.
PCL Emulation Settings (PCL-emuláció beállításai) Point Size (Pontméret) 1,00–1008,00	Módosítja a méretezhető tipografikus betűtípusok pontméretét. Megjegyzések: <ul style="list-style-type: none"> • A gyári alapértelmezett érték a 12. • A Pontméret a betűtípus karaktereinek magasságát jelöli. Egy pont körülbelül 0,3556 mm hüvelyk. • A pontméret 0,25 pontonként növelhető vagy csökkenthető.

Elem	Funkció
PCL Emulation Settings (PCL-emuláció beállításai) Pitch (Alapméret) 0,08–100	Megadja a méretezhető rögzített szélességű betűtípusok betűtávolságát. Megjegyzések: <ul style="list-style-type: none"> • A gyári alapértelmezett érték a 10. • A betűtávolság a rögzített szélességű betűtípusok számát jelöli hüvelykenként (cpi). • A betűtávolság 0,01 cpi-nként növelhető vagy csökkenthető. • A nem méretezhető rögzített szélességű betűtípusoknál a betűtávolság megjelenik a kijelzőn, de nem módosítható.
PCL Emulation Settings (PCL-emuláció beállításai) Tájolás Álló Fekvő	Megadja a szöveg és grafika tájolását az oldalon. Megjegyzések: <ul style="list-style-type: none"> • A gyári alapértelmezett érték az Álló. A Portrait (Álló) beállítás a szöveget és a grafikát az oldal rövid élével párhuzamosan nyomtatja. • A Landscape (Fekvő) beállítás a szöveget és a grafikát az oldal hosszú élével párhuzamosan nyomtatja.
PCL Emulation Settings (PCL-emuláció beállításai) Lines per Page (Sorok/lap) 1–255	Megadja az egy oldalon megjelenő sorok számát. Megjegyzések: <ul style="list-style-type: none"> • A gyári alapértelmezett érték az USA-ban 60. A nemzetközi alapértelmezett érték a 64. • A nyomtató a sorok közti távolságot a Lines per Page (Sorok/lap), a Paper Size (Papírméret) és az Orientation (Tájolás) beállítás alapján állítja be. Válassza ki a kívánt Papírméret és Tájolás beállítást, mielőtt beállítaná a Sorok/lap beállítást.
PCL Emulation Settings (PCL-emuláció beállításai) A4 Width (A4-es szélesség) 198 mm 203 mm	Beállítja a nyomtatót az A4-es méretű papíron való nyomtatáshoz. Megjegyzések: <ul style="list-style-type: none"> • A gyári alapértelmezett érték a „198 mm”. • A 203 mm beállítás úgy adja meg az oldal szélességét, hogy elférjen rajta nyolcvan 10-es szélességű karakter.
PCL Emulation Settings (PCL-emuláció beállításai) Auto CR after LF (CR mindig LF után) Be Ki	Megadja, hogy a nyomtató automatikusan végrehajtsa-e egy kocsivisszaműveletet (CR) a soremelés (LF) vezérlőparancs után. Megj.: A gyári alapértelmezett érték a Kikapcsolva.
PCL Emulation Settings (PCL-emuláció beállításai) Auto LF after CR (LF mindig CR után) Be Ki	Megadja, hogy a nyomtató automatikusan beszúrjon-e egy soremelést (LF) minden kocsivissza (CR) vezérlőparancs után. Megj.: A gyári alapértelmezett érték a Kikapcsolva.

Elem	Funkció
<p>Tray Renumber (Tálcák átszámozása)</p> <p>Assign MP Feeder (MP-adagoló hozzárendelése)</p> <p>Ki Nincs 0–199</p> <p>[x]. tálca hozzárendelése</p> <p>Ki Nincs 0–199</p> <p>Assign Manual Paper (Kézi adagoló száma)</p> <p>Ki Nincs 0–199</p> <p>Kézi boríték hozzárendelése</p> <p>Ki Nincs 0–199</p>	<p>Beállítja, hogy a nyomtató olyan nyomtatószoftverrel vagy programokkal működjön, amelyek különböző forrás-hozzárendeléseket használnak tálcákhoz és adagolókhöz.</p> <p>Megjegyzések:</p> <ul style="list-style-type: none"> • A gyári alapértelmezett érték a „Kikapcsolva”. • A „Nincs” beállítás figyelmen kívül hagyja a „Papíradagolás választása” parancsot. Ez a lehetőség csak akkor jelenik meg, ha azt a PCL5 értelmező kiválasztja. • A „0–199” érték egyéni hozzárendelést tesz lehetővé.
<p>Tray Renumber (Tálcák átszámozása)</p> <p>Gyári beállítások megtekintése</p> <p>MPF alapért. = 8 T1 alapért. = 1 T1 alapért. = 4 T1 alapért. = 5 T1 alapért. = 20 T1 alapért. = 21 Bor. alapért. = 6 K.papír alap. = 2 K.bor. alapért. = 3</p>	<p>Megjeleníti az egyes tálcákhoz vagy adagolókhöz rendelt gyári alapértelmezett értéket.</p>
<p>Tray Renumber (Tálcák átszámozása)</p> <p>Restore Defaults (Alapért. visszaállítás)</p> <p>Igen Nem</p>	<p>Visszaállítja az egyes tálcák vagy adagolók hozzárendelését a gyári alapértelmezett értékre.</p>

PPDS menü

Menüelem	Leírás
<p>Tájéolás</p> <p>Álló Fekvő</p>	<p>Megadja a szöveg és grafika tájolását az oldalon</p> <p>Megjegyzések:</p> <ul style="list-style-type: none"> • A gyári alapértelmezett érték az Álló. • A beállítások kétszer találhatóak meg a PCL Emuláció menüben.

Menüelem	Leírás
Lines per Page (Sorok/lap) 1–255	Megadja az egy oldalon megjelenő sorok számát Megjegyzések: <ul style="list-style-type: none"> • A gyári alapértelmezett érték 64. • A nyomtató a sorok közti távolságot a Lines per Page (Sorok/lap), a Paper Size (Papírméret) és az Orientation (Tájolás) beállítás alapján állítja be. Válassza ki a kívánt Paper Size (Papírméret) és Orientation (Tájolás) beállítást a Lines per Page (Sorok/lap) beállítás megadása előtt.
Sor/hüvelyk 0,25–30,00	Megadja az egy hüvelykre jutó nyomtatandó sorok számát Megjegyzések: <ul style="list-style-type: none"> • A gyári alapbeállítás a 6. • A Sor/hüvelyk érték 0,25 hüvelykenként növelhető vagy csökkenthető
Oldalformátum Nyomtatás Teljes	Megadja az oldal logikai és fizikai nyomtatási területét Megjegyzések: <ul style="list-style-type: none"> • A gyári alapértelmezett beállítás a Nyomtatás. Az adatok nyomtatása megtartja a helyzetet a papír szélének figyelembevételével. • Ha a Teljes lehetőség van kiválasztva, a dokumentum margóinak kiszámítása az oldal fizikai szélének bal felső sarkától történik. • Nem történik nyomtatás a nyomtatandó területen kívül.
Karakterkészlet 1 2	Megadja az alapértelmezett karakterkészletet a PPDS nyomtatási feladatokhoz Megjegyzések: <ul style="list-style-type: none"> • A gyári alapértelmezett érték a 2. A 2. karakterkészlet a nem amerikai angol nyelvekben használt nyomtatható karakterekből és szimbólumokból áll. • Ha az 1. karakterkészlet van kiválasztva, a nyomtatónak megadott értékek nyomtatóparancsnak minősülnek.
Legjobb illesztés Be Ki	A hiányzó betűtípust egy hasonlóval helyettesíti Megj.: A gyári alapértelmezett érték a „Bekapcsolva”. Ha a kért betűtípus nem található, a nyomtató egy hasonlót fog használni.
1. tálca átszám. Ki 2. tálca	Beállítja, hogy a nyomtató olyan nyomtatószoftverrel vagy programokkal működjön, amelyek különböző forrás-hozzárendeléseket használnak tálcákhoz, fiókokhoz és adagolókhöz. Megjegyzések: <ul style="list-style-type: none"> • A gyári alapértelmezett beállítás a kikapcsolt állapot. • A 2. tálca csak akkor jelenik meg, ha telepítve van.
Auto CR after LF (CR mindig LF után) Be Ki	Megadja, hogy a nyomtató automatikusan végrehajtsa-e egy kocsivissza-műveletet (CR) a soremelés (LF) vezérlőparancs után. Megjegyzések: <ul style="list-style-type: none"> • A gyári alapértelmezett beállítás a kikapcsolt állapot. • A beállítások kétszer találhatók meg a PCL Emuláció menüben.

Menüelem	Leírás
Auto LF after CR (LF mindig CR után) Be Ki	Megadja, hogy a nyomtató automatikusan végrehajtsa egy soremelést (LF) a kocsivissza (CR) vezérlőparancs után. Megjegyzések: <ul style="list-style-type: none"> • A gyári alapértelmezett beállítás a kikapcsolt állapot. • A beállítások kétszer találhatók meg a PCL Emuláció menüben.

HTML-menü

Elem	Funkció
Betűtípus Albertus MT Antique Olive Apple Chancery Arial MT Avant Garde Bodoni Bookman Chicago Clarendon Cooper Black Copperplate Coronet Courier Eurostile Garamond Geneva Gill Sans Goudy Helvetica Hoefler Text Intl CG Times Intl Courier Intl Univers	Joanna MT Letter Gothic Lubalin Graph Marigold MonaLisa Recut Monaco New CenturySbk New York Optima Oxford Palatino StempelGaramond Taffy Alkalmak TimesNewRoman Univers Zapf Chancery NewSansMTJA NewSansMTCS NewSansMTCT NewSansMTKO
	Beállítja az alapértelmezett betűtípust a HTML-dokumentumokhoz. Megj.: A Times betűtípust olyan HTML-dokumentumokban használják, amelyekhez nincs megadva betűtípus.

Elem	Funkció
Betűméret 1–255 pt	Beállítja az alapértelmezett betűméretet a HTML-dokumentumokhoz. Megjegyzések: <ul style="list-style-type: none"> • A gyári alapértelmezett érték a 12 pt. • A betűméret 1 betűpontonként növelhető.
Méret 1–400%	Átméretezi az alapértelmezett betűtípust a HTML-dokumentumokhoz. Megjegyzések: <ul style="list-style-type: none"> • A gyári alapbeállítás a 100%. • Az átméretezés 1%-onként növelhető.

Elem	Funkció
Tájolás Álló Fekvő	Beállítja az oldal tájolását a HTML-dokumentumokhoz. Megj.: A gyári alapértelmezett érték az Álló.
Margóméret 8–255 mm	Beállítja az oldal margóméretét a HTML-dokumentumokhoz. Megjegyzések: <ul style="list-style-type: none"> • A gyári alapbeállítás a 19 mm. • A margóméret 1 mm-enként növelhető.
Háttér Nincs nyomtatás Nyomtatás	Meghatározza, hogy legyen-e a háttér kinyomtatva a HTML-dokumentumoknál. Megj.: A gyári alapértelmezett beállítás a Nyomtatás.

Kép menü

Menüpont	Funkció
Automatikus igazítás Be Ki	Kiválasztja az optimális papírméretet, nagyítást és tájolást. Megj.: A gyári alapbeállítás szerint a funkció bekapcsolt (Be) állapotban van. Bizonyos képek esetében felülírja a méretezés és tájolás beállítását.
Megfordítás Be Ki	Felcseréli a feketét és a fehéret a fekete-fehér képeken. Megjegyzések: <ul style="list-style-type: none"> • Az alapértelmezett beállítás a Ki. • Ez a beállítás GIF és JPEG formátumú képeken nem alkalmazható.
Átméretezés Bal felső sarok rögz. Legjobb kitöltés Központ rögzítése Magasság/szélesség ig. Magasság igazítása Szélesség igazítása	Úgy méretezi a képet, hogy elférjen a kiválasztott méretű papíron. Megjegyzések: <ul style="list-style-type: none"> • A gyári alapértelmezett érték a Legjobb kitöltés. • Ha az Automatikus kitöltés be van kapcsolva, a Méretezés értéke automatikusan Legjobb kitöltésre vált.
Tájolás Álló Fekvő Fordított álló Fordított fekvő	Beállítja a kép tájolását. Megj.: A gyári alapértelmezett érték az Álló.

Súgó menü

Menüelem	Leírás
Összes útmutató nyomtatása	Kinyomtatja az összes útmutatót
Nyomtatási minőség	Nyomtatási minőséggel kapcsolatos problémák megoldásához nyújt információkat
Nyomtatási útmutató	Papír és egyéb speciális hordozók betöltéséhez nyújt információkat
Médiaútmutató	A tálcák és adagolók által támogatott papírméretet listáját tartalmazza

Menüelem	Leírás
Nyomtatási hibákkal kapcsolatos útmutató	Sablont biztosít az ismétlődő, nyomtatási minőséggel kapcsolatos hibák okának meghatározásához, valamint felsorolja a nyomtatási minőség módosítására használható beállításokat
Menüterkép	A kezelőpanel menüit és beállításait tartalmazó listát jelenít meg
Információs útmutató	További információk kereséséhez nyújt segítséget
Kapcsolat útmutató	A nyomtató helyi (USB) vagy hálózathoz történő csatlakoztatásával kapcsolatban nyújt információkat
Elhelyezési útmutató	Utasításokat tartalmaz a nyomtató biztonságos mozgatásához
Kellékútmutató	Információt biztosít a kellékanyagok rendeléséről

Pénzmegetakarítás és a környezet megóvása

A Lexmark a környezet fenntarthatóságának elkötelezett híveként folyamatos fejlesztéssel igyekszik csökkenteni nyomtatóinak környezetre kifejtett hatását. A környezetet szem előtt tartva történik a fejlesztés, mérnökeink csökkentik a csomagoláshoz felhasznált anyagmennyiséget, valamint begyűjtő és újrahasznosító programokat működtetünk. További információ:

- Megjegyzések fejezet
- A Lexmark webhelyén a környezeti fenntarthatóságról szóló rész: www.lexmark.com/environment
- A Lexmark újrahasznosítási program a www.lexmark.com/recycle címen érhető el.

A nyomtató bizonyos beállításai vagy feladatai választásával még tovább csökkenthető a nyomtató környezetre gyakorolt hatása. Ez a fejezet a környezet számára legkedvezőbb beállításokat és feladatokat ismerteti.

A nyomtató kijelzője fényerejének beállítása

Ha energiát kíván megetakarítani vagy nem tudja a kijelzőt leolvasni, módosíthatja a kijelző fényerejét.

A beágyazott webkiszolgáló használata

1 Nyisson meg egy webböngészőt, és írja be a nyomtató IP-címét a címmezőbe.

Megjegyzések:

- Nézze meg a nyomtató IP-címét a Network/Ports (Hálózat/Jelentések) menü TCP/IP részében. Az IP-cím számok négyelemű, pontokkal elválasztott halmaza, például 123.123.123.123.
- Ha használ proxykiszolgálót, átmenetileg tiltsa le a weboldal megfelelő betöltése érdekében.

2 Kattintson a **Beállítások** > **Általános beállítások** pontra.

3 A Screen Brightness (Kijelző fényereje) mezőben adja meg a kijelző kívánt fényerejének százalékos értékét.

4 Kattintson a **Küldés** gombra.

Papír- és festéktakarékosság

Tanulmányok azt mutatják, hogy a nyomtatók széndioxid-kibocsátásának legalább 80%-a a papírhasználattal függ össze. Jelentősen csökkenteni lehet a széndioxid kibocsátást, ha újr felhasznált papírt használunk és követjük az olyan tanácsokat, hogy nyomtassunk a papír mindkét oldalára, vagy egy papírlapra nyomtassunk ki több oldalt is.

Papír- és energiamegetakarítás egyetlen nyomtatóbeállítással:

- [“A gazdaságos mód használata” itt: 76. oldal](#) nem érintőképernyős nyomtatómodellek
- [“A gazdaságos mód használata” itt: 124. oldal](#) és [“A gazdaságos mód használata” itt: 173. oldal](#) érintőképernyős nyomtatómodellek

Újrahasznosított papír használata

Környezettudatos vállalként a Lexmark támogatja a kifejezetten lézernyomtatókhoz készült újrahasznosított irodai papírok használatát. Az újrahasznosított papírokkal kapcsolatos részletes információkat és a nyomtatóval használható papírokkal kapcsolatban lásd [“Újrahasznosított és egyéb irodai papírok használata” itt: 183. oldal](#).

Kellékanyagok megőrzése

- Nyomtatás a papír mindkét oldalára.

Megj.: A kétoldalas nyomtatás az alapértelmezett beállítás a nyomtató-illesztőprogram.

- Több oldal nyomtatása egyetlen lapra.
- A nyomtatás előtt az előnézet funkció használatával tekintheti meg, hogyan fog mutatni a kész nyomtatás.
- Nyomtasson egy példányt a dokumentumból és ellenőrizze tartalmának és formátumának helyességét.

Újrahasznosítás

A Lexmark begyűjtő programokat és progresszív szemléletű környezetbarát újrahasznosító programokat működtet. További információ:

- Megjegyzések fejezet
- A Lexmark webhelyén a környezeti fenntarthatóságról szóló rész: www.lexmark.com/environment
- A Lexmark újrahasznosítási program a www.lexmark.com/recycle címen érhető el.

Lexmark termékek újrahasznosítása

Ha vissza szeretné küldeni a Lexmark termékeket újrafelhasználás céljából, tegye a következőket:

- 1 Keresse fel a www.lexmark.com/recycle weboldalt.
- 2 Válassza ki az újrahasznosítani kívánt terméket.

Megj.: A Lexmark begyűjtési és újrahasznosítási programjában nem szereplő nyomtatókellékek és hardverek újrafelhasználása a helyi újrahasznosítási központon keresztül történhet.

A Lexmark csomagolás újrahasznosítása

A Lexmark vállalat folyamatosan törekszik a csomagolás minimalizálására. A kevesebb csomagolás segítségével a Lexmark nyomtatókat hatékonyabban és környezetbarátabb módon lehez szállítani és a kibontás után is kevesebb hulladékról kell gondoskodni. Ezek a hatékonyság növelő tényezők kevesebb üvegházhatású gáz kibocsátásával járnak, energiát takarítanak meg és jobban óvják a környezeti erőforrásainkat.

A Lexmark kartonok 100%-ban újrahasznosíthatók a hullámpapír feldolgozó létesítményekkel. Lehet, hogy az Ön közelében nincs ilyen létesítmény.

A Lexmark csomagolásához használt habszivacs a habszivacs újrahasznosításra alkalmas létesítmények segítségével újrahasznosítható. Lehet, hogy az Ön közelében nincs ilyen létesítmény.

Ha a Lexmark vállalatnak küldi vissza a festékkazettát, akkor ahhoz használhatja a festékkazetta eredeti csomagolását. A Lexmark vállalat a dobozt újrahasznosítja.

A Lexmark festékkazetták visszajuttatása újbóli felhasználásra vagy újrahasznosításra

A Lexmark patronbegyűjtési program lehetővé teszi a festékkazetták ingyenes visszaküldését ismételt használat vagy újrahasznosítás céljából. A Lexmarkhoz visszajuttatott üres festékkazetták 100%-át ismételten felhasználjuk vagy újrahasznosítjuk. A festékkazetták visszajuttatásához használt dobozokat is újrahasznosítjuk.

A Lexmark festékkazetták ismételt felhasználásához vagy újrahasznosításához tegye a következőket:

- 1** Keresse fel a www.lexmark.com/recycle weboldalt.
- 2** Válassza ki az újrahasznosítani kívánt terméket.

A nyomtató karbantartása

Kellékanyagok rendelése

Alkatrészek és kellékek rendeléséhez az Egyesült Államokban lépjen kapcsolatba a Lexmarkkal a 1-800-539-6275 számon, ahol információkat kaphat az Önhöz közeli hivatalos Lexmark viszonteladókról. Más országokban/térségekben keresse fel a www.lexmark.com oldalt, vagy lépjen kapcsolatba a nyomtatót értékesítő kereskedővel.

Eredeti Lexmark alkatrészek és kellékanyagok használata

A Lexmark nyomtatót úgy tervezték, hogy legjobban eredeti Lexmark kellékanyagokkal és alkatrészekkel működjön. Egyéb márkájú kellék vagy kiegészítő használata befolyásolhatja a nyomtató teljesítményét, megbízhatóságát vagy élettartamát, valamint képalkotó-összetevőit. Egyéb márkájú kellékanyag vagy alkatrész használata befolyásolhatja a garancia érvényességét. Nem vállalunk garanciát az egyéb márkájú kellékanyagok és alkatrészek használata által okozott kárra. A termék élettartama eredeti Lexmark kellékanyagok és alkatrészek használatához van megtervezve; ha egyéb márkájú kellékanyagokat vagy alkatrészeket használ, az váratlan eredményhez vezethet. A tervezett élettartama után használt képalkotó-összetevő károsíthatja a Lexmark nyomtatót vagy a hozzá kapcsolt alkatrészeket.

Fennmaradó oldalak becsült száma

A fennmaradó oldalak száma becslésének alapjául a nyomtatási előzmények szolgálnak. A becslés pontossága számos tényezőtől függ, mint például a dokumentum tartalmától, a nyomtatás minőségének beállításaitól és egyéb nyomtatóbeállításoktól.

A fennmaradó oldalak számának becslése kevésbé pontos, ha az aktuális nyomtatási fogyasztás eltér a korábbi nyomtatási fogyasztástól. Vegye figyelembe, hogy csak becsült értékekről van szó, amikor kellékanyagokat vásárol vagy cserél. Ha nem állnak rendelkezésre megfelelő nyomtatási előzmények a nyomtatóra vonatkozóan, a becsült oldalkapacitás meghatározása oldalanként körülbelül 5%-os fedettségén alapul.

Festékkazetták rendelése

Megjegyzések:

- A becsült oldalkapacitás meghatározása az ISO/IEC 19752 szabványon alapul.
- Ha hosszabb ideig nagyon alacsony a nyomtatás lefedettsége, az negatívan befolyásolhatja a tényleges kapacitást.

Visszajuttatási programban részt vevő MS810, MS811 és MS812 festékkazetták

Elem	Egyesült Államok és Kanada	Európai Gazdasági Térség (EGT)	Európa egyéb részei, Közékelet és Afrika (RoEMEA)	Latin-Amerika (LAD)	Ázsiai csendes-óceáni térség egyéb részei (AP)	Ausztrália és Új-Zéland (ANZ)
Festékkazetta	52D1000	52D2000	52D5000	52D4000	52D3000	52D3000
Nagy kapacitású tonerkazetta	52D1H00	52D2H00	52D5H00	52D4H00	52D3H00	52D3H00
Különlegesen nagy kapacitású tonerkazetta*	52D1X00	52D2X00	52D5X00	52D4X00	52D3X00	52D3X00

* Ez a kellék csak az MS811 és MS812 nyomtatómodelleknél támogatott.
Az egyes régiókban található országokról a www.lexmark.com/regions webhelyen talál további tájékoztatást.

Normál MS810, MS811 és MS812 festékkazetták

Elem	Hagyományos festékkazetta
Világszerte	
Nagy kapacitású tonerkazetta	52D0HA0 ¹
Különlegesen nagy kapacitású tonerkazetta	52D0XA0 ²

¹ Ez a kellék csak az MS810 nyomtatómodellnél támogatott.
² Ez a kellék csak az MS811 és MS812 nyomtatómodelleknél támogatott.
Az egyes régiókban található országokról a www.lexmark.com/regions webhelyen talál további tájékoztatást.

Visszajuttatási programban részt vevő MS817 és MS818 festékkazetták

Elem	Egyesült Államok és Kanada	Európai Gazdasági Térség (EGT)	Európa egyéb részei, Közékelet és Afrika (RoEMEA)	Latin-Amerika (LAD)	Ázsiai csendes-óceáni térség egyéb részei (AP)	Ausztrália és Új-Zéland (ANZ)
Festékkazetta	53B1000	53B2000	53B5000	53B4000	53B3000	53B6000
Nagy kapacitású tonerkazetta	53B1H00	53B2H00	53B5H00	53B4H00	53B3H00	53B6H00
Különlegesen nagy kapacitású tonerkazetta*	53B1X00	53B2X00	53B5X00	53B4X00	53B3X00	53B6X00

* Ez a kellék csak az MS818 nyomtatómodellnél támogatott.
Az egyes régiókban található országokról a www.lexmark.com/regions webhelyen talál további tájékoztatást.

Normál MS817 és MS818 festékkazetták

Elem	Hagyományos festékkazetta
Világszerte	
Nagy kapacitású tonerkazetta	53B0HA0 ¹
Különlegesen nagy kapacitású tonerkazetta	53B0XA0 ²
¹ Ez a kellék csak az MS817 nyomtatómodellnél támogatott. ² Ez a kellék csak az MS818 nyomtatómodellnél támogatott. Az egyes régiókban található országokról a www.lexmark.com/regions webhelyen talál további tájékoztatást.	

Képpalkotó egység rendelése

Ha hosszabb ideig nagyon alacsony a nyomtatási fedettség, előfordulhat, hogy a képpalkotó egység a festék kifogyása előtt tönkremegy.

A képpalkotó egység cseréjével kapcsolatban az alkatrészhez mellékelt útmutatóban található információ.

Részegység neve	Lexmark visszajuttatási program	Normál
Képpalkotó egység	520Z	520ZA

Tűzőkazetták rendelése

Elem	Cikkszám
Tűzőkazetták	25A0013

Görgőkészlet rendelése

A görgőkészlet cseréjével kapcsolatban az alkatrészhez mellékelt útmutatóban található információ.

Lexmark görgőkészlet és a vonatkozó cikkszám

Típus	Cikkszám
Nyomtatómotor-görgő készlet	40X7706

Karbantartási készlet rendelése

A támogatott beégető egység típusának azonosításához nézze meg a címkét a beégető egységen. Tegye az alábbiak valamelyikét:

- Vegye ki a tonerkazettát és a képpalkotó egységet. A beégető egység típusának két számjegyből álló kódja (például 00 vagy 01) a beégető egység elején található.

Figyelem – sérülésveszély: Ne tegye ki közvetlen fény hatásának a képpalkotó egységet 10 percnél hosszabb ideig. A hosszabb ideig tartó közvetlen napsugárzás nyomtatási minőségbeli problémákat okozhat.

- Nyissa le a nyomtató hátsó ajtaját. A beégető egység típusának két számjegyből álló kódja (például 00 vagy 01) a beégető egység hátulján található.

Megjegyzések:

- Bizonyos papírtípusok használata esetén a karbantartási készletet gyakrabban kell cserélni.
- A karbantartási készlet egyaránt tartalmazza az elválasztógörgőt, a beégető egységet, a behúzógörgő egységet és a továbbítógörgőt, ám ezek szükség szerint külön-külön is rendelhetők és behelyezhetők.
- A karbantartási készlet cseréjével kapcsolatban az alkatrészhez mellékelt útmutatóban található információ.

A Lexmark visszajuttatási programjában részt vevő beégető egység karbantartási készletek és cikkszámok

Beégető egység karbantartási készletének típusa	Cikkszám
Típus 00	40X8420
Típus 01	40X8421
Típus 02	40X8422
Típus 03	40X8423
Típus 04	40X8424

Normál Lexmark beégető egység karbantartási készletek és cikkszámok

Beégető egység karbantartási készletének típusa	Cikkszám
Típus 05	40X8425
Típus 06	40X8426
Típus 07	40X8427
Típus 08	40X8428
Típus 09	40X8429

A kellékanyagok tárolása

A nyomtató kellékanyagait hűvös, tiszta helyen tárolja. A kellékanyagokat a felhasználásukig állítva, az eredeti csomagolásukban tárolja.

A kellékanyagokat óvja az alábbiaktól:

- Közvetlen napsugárzás
- 35 °C (95 °F) feletti hőmérséklet
- 95% feletti páratartalom
- Sós levegő
- Korrozív hatású gázok
- Nagy por

Kellékanyagok cseréje

A festékkazetta kicserélése

1 Emelje fel az elülső fedelet, majd húzza le a multifunkciós adagoló ajtaját.

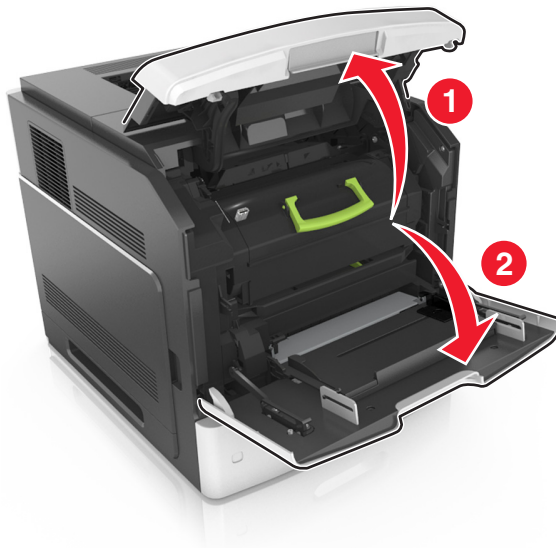

2 Húzza ki a festékkazettát a nyomtatóból a fogantyú segítségével.

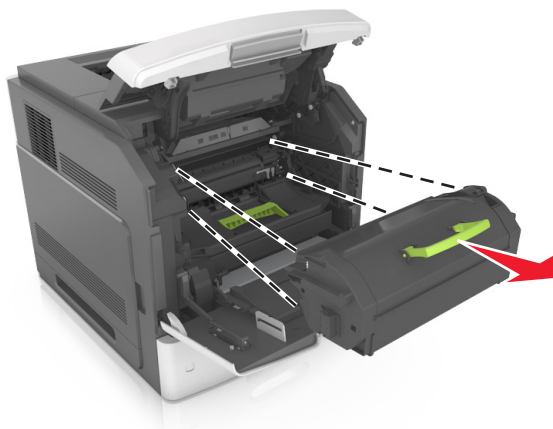

- 3** Csomagolja ki az új festékkazettát, távolítsa el a csomagolóanyagot, majd rázza meg a kazettát, hogy a festéket eloszlassa.

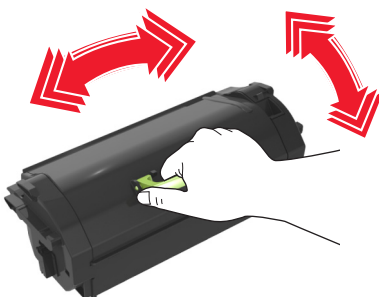

- 4** Helyezze a festékkazettát a nyomtatóba úgy, hogy a patron széléin látható nyilak a nyomtatón belül található nyilakhoz igazodjanak.

Megj.: Ellenőrizze, hogy a kazetta teljesen be van-e nyomva.

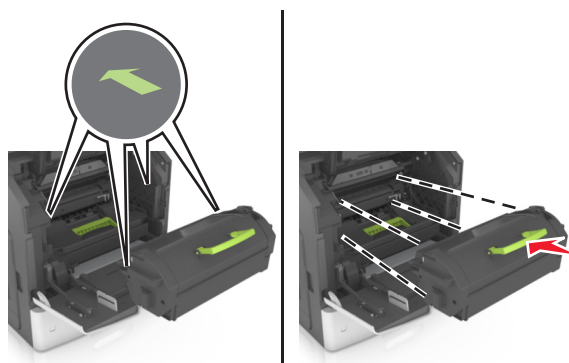

Figyelem – sérülésveszély: A festékkazetta cseréje közben ne tegye ki hosszabb ideig a képkalkotó egységet közvetlen napsugárzásnak. A hosszabb ideig tartó közvetlen napsugárzás nyomtatási minőségbeli problémákat okozhat.

- 5** Zárja be a többcélú adagoló ajtaját és a fedőlapot.

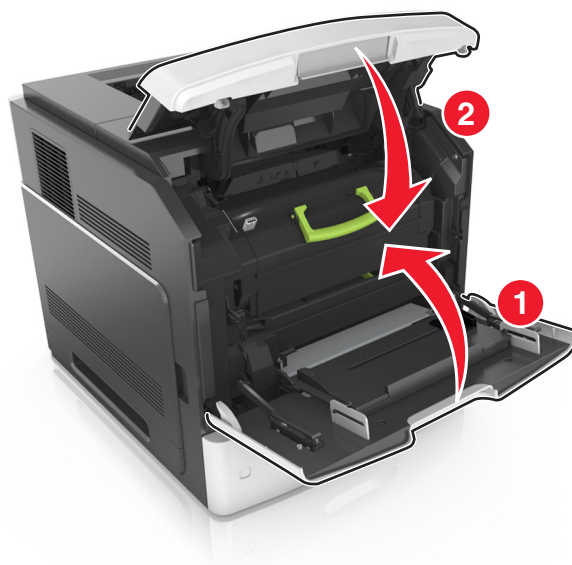

A képalkotó egység cseréje

- 1 Emelje fel az elülső fedelet, majd húzza le a multifunkciós adagoló ajtáját.

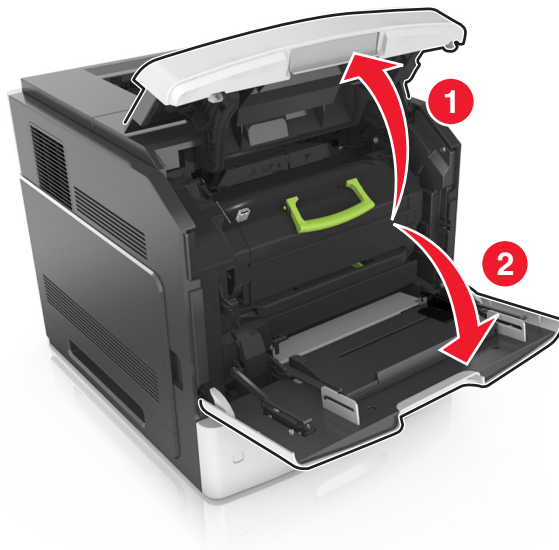

- 2 Húzza ki a festékkazettát a nyomtatóból a fogantyú segítségével.

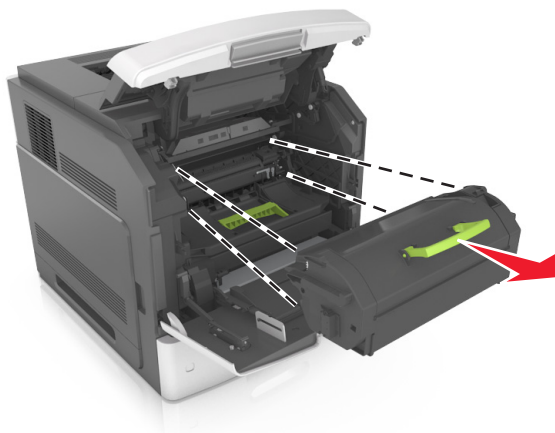

- 3 Emelje fel a zöld fogantyút, majd húzza ki a képalkotó egységet a nyomtatóból.

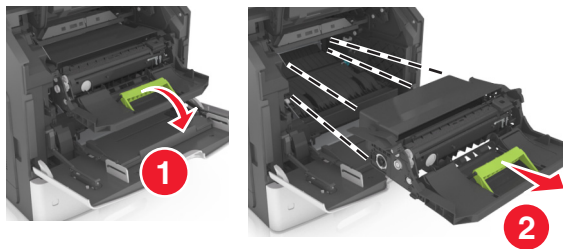

- 4 Csomagolja ki az új képkalkotó egységet, majd rázza meg.

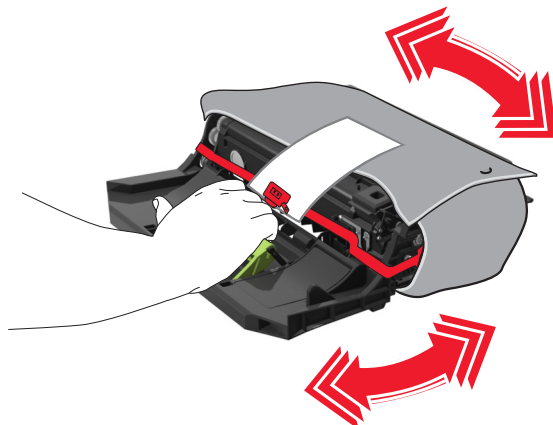

- 5 Távolítsa el a csomagolóanyagokat a képkalkotó egységről.

Figyelem – sérülésveszély: Ne tegye ki közvetlen fény hatásának a képkalkotó egységet 10 percnél hosszabb ideig. A hosszabb ideig tartó közvetlen napsugárzás nyomtatási minőségbeli problémákat okozhat.

Figyelem – sérülésveszély: Ne érjen a fényvezetődobhoz. Ha hozzáér, azzal romolhat a nyomtatás minősége.

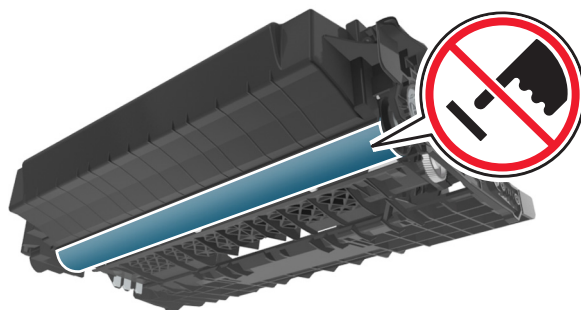

- 6 Helyezze a képkalkotó egységet a nyomtatóba úgy, hogy a képkalkotó egység szélein látható nyilak a nyomtatón belül található nyilakhoz igazodjanak.

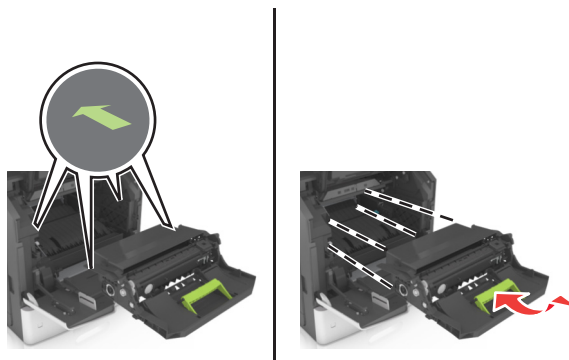

- 7** Helyezze a festékkazettát a nyomtatóba úgy, hogy a patron szélein látható nyilak a nyomtatón belül található nyilakhoz igazodjanak.

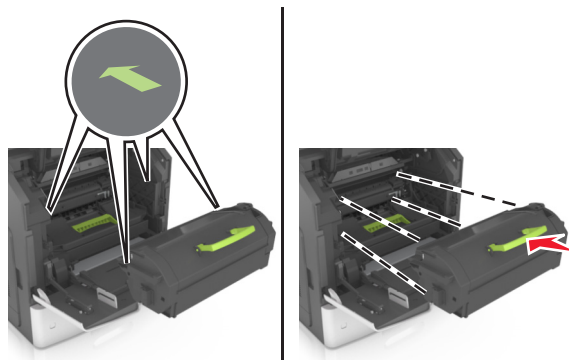

- 8** Zárja be a többcélú adagoló ajtaját és a fedőlapot.

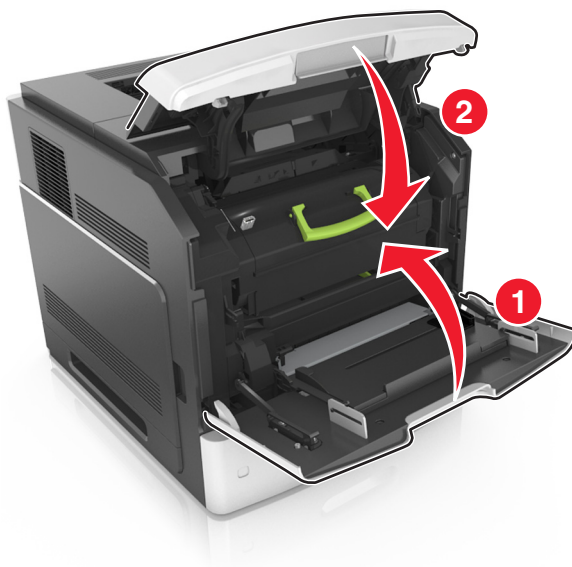

Tűzőkazetta kicserélése

1 Nyissa ki a tűző ajtaját.

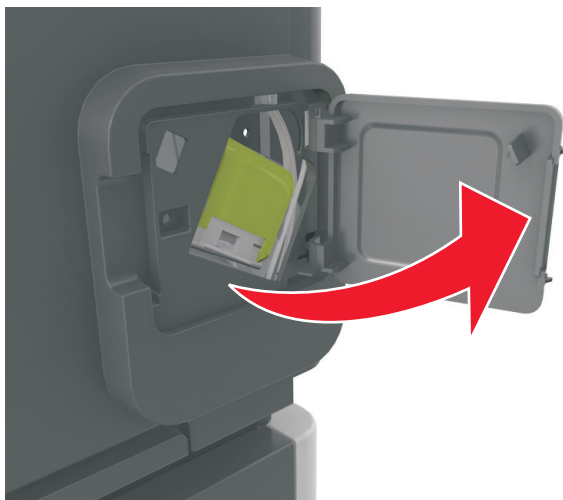

2 Húzza le a tűzőkazetta-tartó rögzítőjét, majd húzza ki a tartót a szétválogatóból.

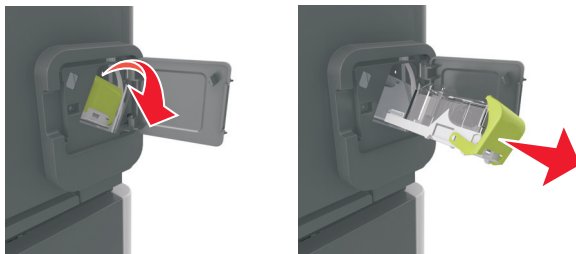

3 Fogja meg az üres kapcsolódoboz mindkét oldalát az ujjával, majd távolítsa el a kapcsolódobozt a kazettából.

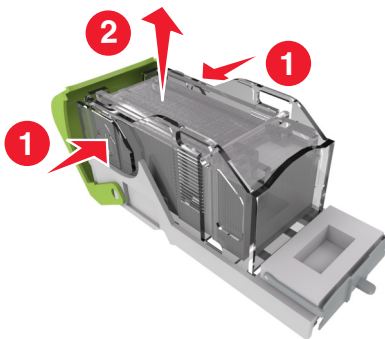

4 Helyezze be az új kapocstartó elülső oldalát a tűzőkazettába, majd nyomja be a hátsó oldalt a kazettába.

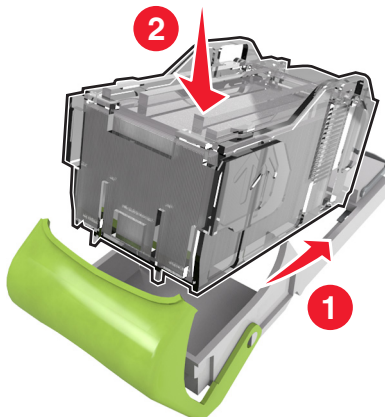

5 Nyomja be a tűzőkazettát a szétválogatóba, amíg a helyére nem *pattan*.

6 Csukja be a tűzőajtót.

A nyomtató alkatrészeinek tisztítása

A nyomtató tisztítása

⚠ VIGYÁZAT – ÁRAMÜTÉS VESZÉLYE: A nyomtató külsejének tisztításakor az áramütés veszélyének elkerülése érdekében először húzza ki a tápkábelt a fali aljzatból, majd húzzon ki minden kábelt a nyomtatóból.

Megjegyzések:

- Néhány havonta végezze el ezt a feladatot.
- A helytelen kezelésből adódó károokra a nyomtató jóállása nem terjed ki.

- 1 Kapcsolja ki a nyomtatót, és húzza ki a tápkábelt a konnektorból.
- 2 Vegye ki a papírt a normál rekeszből és a többcélú adagolóból.
- 3 Távolítsa el puha kefével vagy porszívóval a port, a szalagfoszlányokat és a papírdarabokat a nyomtatóról.
- 4 Törölje le a nyomtató külsejét nedves, puha, szőszmentes ronggyal.

Megjegyzések:

- Ne használjon háztartási tisztítószereket vagy mosószereket, mert azok kárt tehetnek a nyomtató külsejében.
 - Ügyeljen, hogy a tisztítás után a nyomtató összes része száraz legyen.
- 5 Csatlakoztassa a tápkábelt a fali konnektorhoz, majd kapcsolja be a nyomtatót.

⚠ VIGYÁZAT – SÉRÜLÉSVESZÉLY: A tűzveszély és az áramütés elkerülése érdekében a tápkábelt közvetlenül egy, a készülékhez közeli és könnyen hozzáférhető, megfelelő besorolású és megfelelően földelt csatlakozóaljzatba csatlakoztassa.

A lyukasztódoboz kiürítése

1 Húzza ki a lyukasztódobozt.

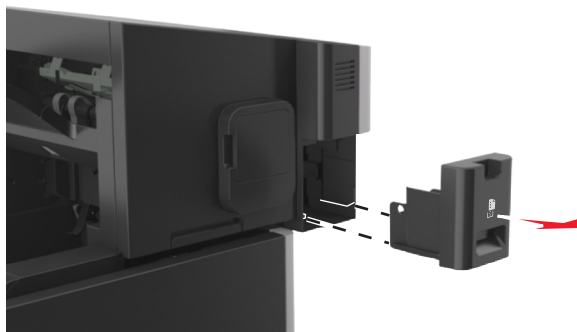

2 Ürítse ki a tartályt.





3 Helyezze vissza az üres lyukasztódobozt *ütközésig* a szétválótóba.



A nyomtató áthelyezése

A nyomtató áthelyezése más helyre

-  **VIGYÁZAT – SÉRÜLÉSVESZÉLY:** A nyomtató tömege több mint 18 kg, ezért biztonságos megemeléséhez legalább két ember szükséges.
-  **VIGYÁZAT – SÉRÜLÉSVESZÉLY:** A tűzveszély és az áramütés elkerülése érdekében csak a termékhez kapott vagy a gyártó által hitelesített tápkábelt használja.
-  **VIGYÁZAT – SÉRÜLÉSVESZÉLY:** A nyomtató mozgatásakor tartsa be az alábbi útmutatásokat a személyi sérülések és a nyomtató károsodásának elkerülése érdekében:
- Ellenőrizze, hogy az összes ajtó és tálca zárva legyen.
 - Kapcsolja ki a nyomtatót, és húzza ki a tápkábelt a konnektorból.
 - Húzzon ki a nyomtatóból minden vezetékét és kábelt.
 - Ha a nyomtatóhoz görgős talp tartozik, tolja át a készüléket óvatosan az új helyére. Legyen óvatos, amikor küszöbökön vagy padlórepedéseken halad keresztül!
 - Ha a nyomtató nem rendelkezik görgős talppal, de kiegészítő tálcák tartoznak hozzá, emelje le a nyomtatót a tálcákról. Ne próbálja egyszerre megemelni a nyomtatót és a tálcákat.
 - A nyomtatót mindig a rajta található fogantyúk használatával emelje fel.
 - A nyomtató mozgatására használt kocsinak elegendő rakfelülettel kell rendelkeznie a nyomtató teljes alapterületéhez.
 - A hardveres kiegészítők mozgatására használt kocsinak elegendő rakfelülettel kell rendelkeznie a kiegészítők teljes méretéhez.
 - Tartsa a nyomtatót függőlegesen.
 - Óvakodjon a rázkódással járó mozgástól.
 - Ügyeljen rá, hogy az ujja ne kerüljön a nyomtató alá, amikor lerakja.
 - Ügyeljen rá, hogy elég szabad hely maradjon a nyomtató körül.

Megj.: A helytelen áthelyezésből adódó károokra a nyomtató jótállása nem terjed ki.

A nyomtató szállítása

A nyomtató szállításakor használja az eredeti csomagolást, vagy szerezzen be egy áthelyezési készletet a beszerzés helyéről.

Elakadások megszüntetése

A papír és a speciális adathordozó gondos kiválasztásával és helyes betöltésével a papírelakadás megelőzhető. További információk: [“Papírelakadások elkerülése” itt: 263. oldal](#). Ha mégis papírelakadás történik, kövesse az ebben a fejezetben leírt lépéseket.

Megj.: Az Elakadéshárítás funkció alapértelmezés szerint Automatikusan állásban van. A nyomtató újrainyomtatja az elakadt oldalakat, amennyiben nincs szükség memóriára további feladatok kinyomtatásához.

Papírelakadások elkerülése

Töltse be a papírt megfelelően

- Győződjön meg róla, hogy a papír egyenletesen fekszik a tálcában.

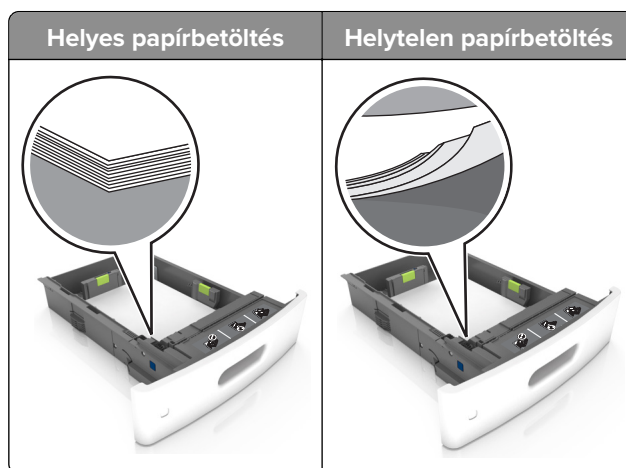

- Ne távolítsa el a tálcákat nyomtatás közben.
- Ne töltse fel a tálcákat nyomtatás közben. A feltöltést végezze a nyomtatás megkezdése előtt, vagy várja meg, amíg a nyomtató azt kéri.
- Ne töltsön be túl sok papírt. Figyeljen arra, a köteg magassága ne haladja meg a papírtöltés maximum jelzését.

- Ne csúsztassa a papírt a tálcába. A papírt az ábrán látható módon töltsé be.

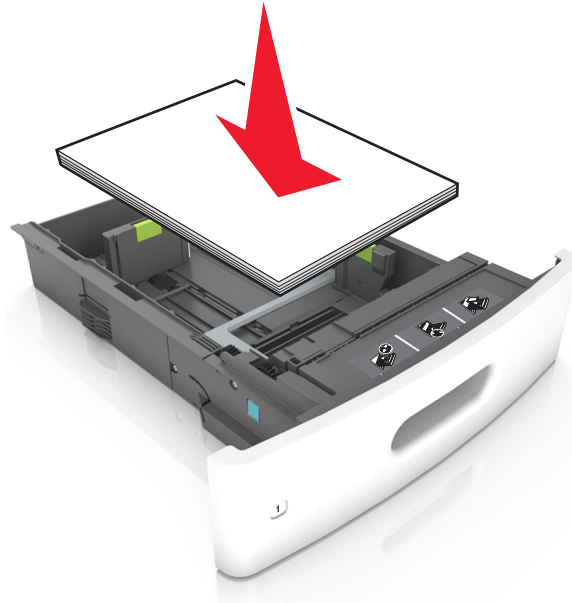

- Ügyeljen rá, hogy a tálcában és a többcélú adagolóban a vezetők megfelelő helyzetben legyenek és ne nyomódjanak erősen a papírhoz és borítékokhoz.
- A papír behelyezése után határozott mozdulattal helyezze vissza a tálcát a nyomtatóba.
- Ha előre lyukasztott papírt tölt be a kapcsoló kiadóegységgel való használathoz, ellenőrizze, hogy a papír hosszú éle mentén lévő lyukak a tálca megfelelő oldalán legyenek. További tudnivalókat a *Használati útmutató* „Papír és speciális hordozók betöltése” című részében talál.

Engedje, hogy a papír megfelelően lépjen be az opcionális szorter rekeszeibe

- Úgy állítsa be a rekeszhosszabbítót, hogy a papírméretjelzők megfeleljenek az alkalmazott papír méretének.

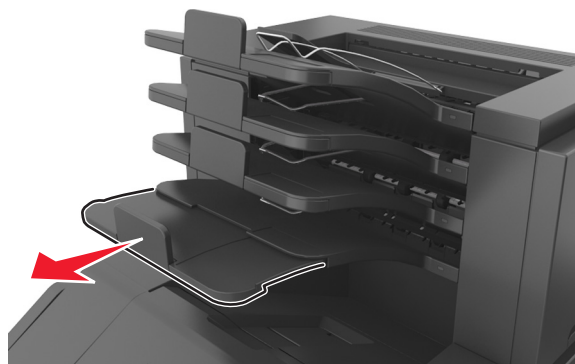

Megjegyzések:

- Ha a rekeszhosszabbító rövidebb a papírméretnél, amelyre nyomtat, akkor a papír elakadást okoz a szorter rekeszében. Például, ha legal méretű papírra nyomtat, és a tálchosszabbítót letter méretre van beállítva, akkor elakadás lép fel.
- Ha a rekeszhosszabbító hosszabb a papírméretnél, amelyre nyomtat, akkor a szélek egyenetlenek lesznek, és a papírköteg nem megfelelően helyezkedik el. Például, ha letter méretű papírra nyomtat, és a tálchosszabbítót legal méretre van beállítva, akkor a papírköteg nem megfelelően helyezkedik el.

- Ha a papírt vissza kell tenni a szorterbe, akkor a papírt rekesz karja alá helyezze be és nyomja be teljesen.

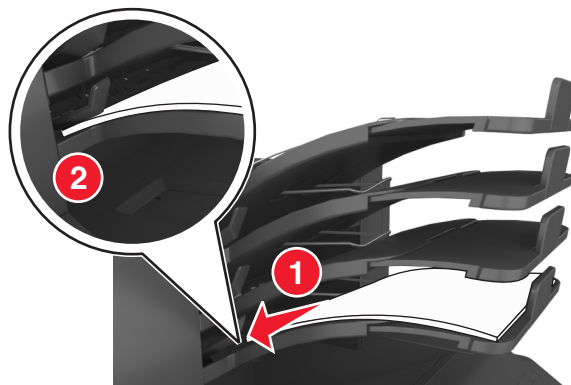

Megj.: Ha a papír nem a rekesz karja alatt van, akkor elakadás lép fel túltöltött rekesz miatt.

Használjon javasolt papírfajtát

- Csak ajánlott papírtípusokat és nyomathordozókat használjon.
- Ne töltsön be gyűrött, számfűles, nedves, behajtott vagy hullámos papírt.
- A betöltés előtt hajlítsa meg, majd igazítsa össze a papírokat vagy a speciális hordozókat.

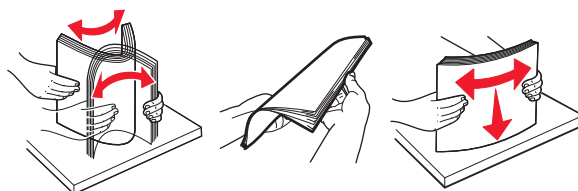

- Ne használjon vágott vagy kézzel tépett papírt.
- Ne tegyen különböző papírméreteket, -súlyokat és -típusokat egy tálcába.
- Ellenőrizze, hogy helyesen lett-e megadva a papírméret és a papírtípus a nyomtató kezelőpaneljén.
- A papírt tárolja a gyártó előírásai szerint.

Az elakadás helyének azonosítása

Megjegyzések:

- Ha az Elakadássegéd funkció beállítása Be, akkor a nyomtató egy elakadt oldal eltávolítását követően az üres vagy részleges nyomatot tartalmazó oldalakat a normál tárolóba továbbítja. Ellenőrizze, hogy a kinyomtatott oldalak között nincsenek-e üres oldalak.
- Ha az Elakadás elhárítása beállítása Bekapcsolva vagy Automatikus, akkor a nyomtató újból kinyomtatja az elakadt oldalakat.

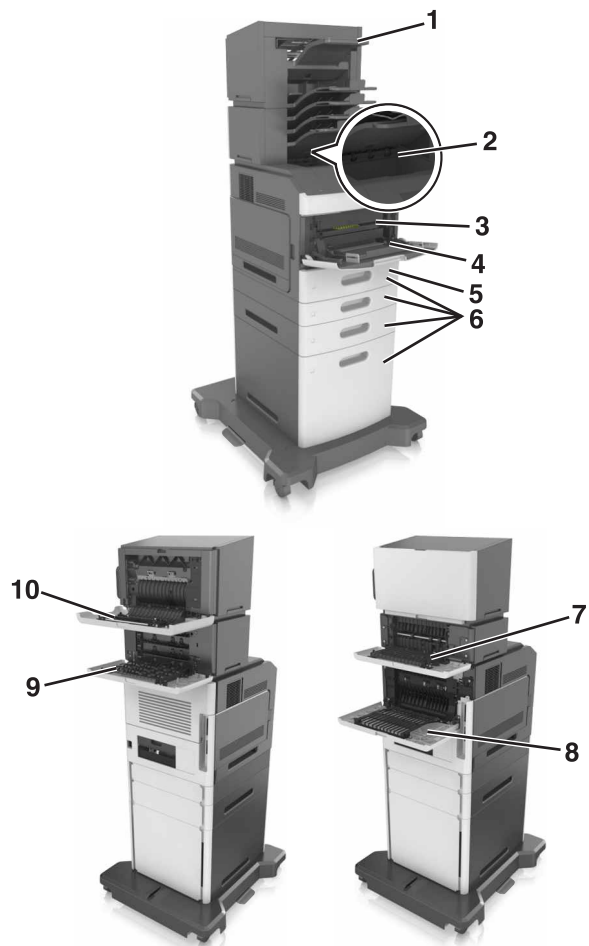

	Elakadás helye
1	Kapcsoló kiadóegység
2	Normál rekesz
3	Elülső ajtó
4	Többcélú adagoló
5	Duplex egység
6	Tálcák
7	Kimeneti bővítő
8	Hátsó ajtó
9	Elosztó
10	A kapcsoló kiadóegység hátsó ajtaja

papírelakadás az elülső ajtónál

⚠ VIGYÁZAT – FORRÓ FELÜLET: Előfordulhat, hogy a nyomtató belseje forró. Az égési sérülések elkerülése érdekében várja meg, amíg a forró felületek kihűlnek.

1 Nyissa fel az elülső fedelet és a többfunkciós adagolót.

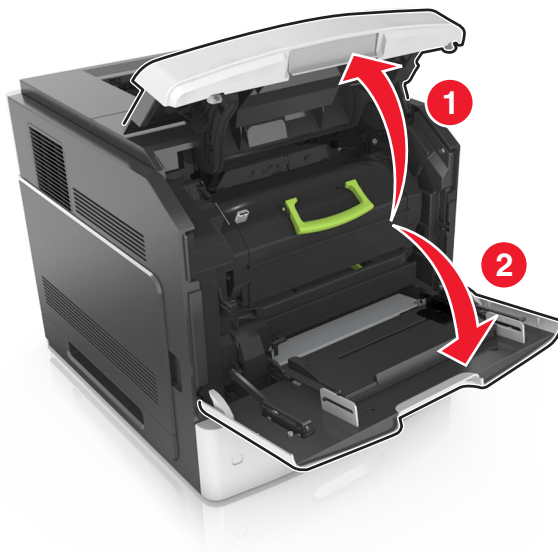

2 Vegye ki a festékkazettát.

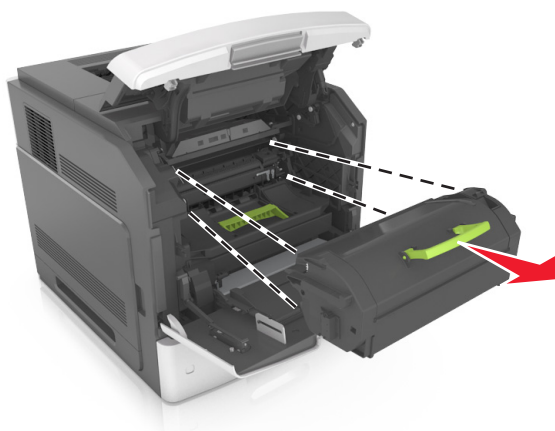

3 Távolítsa el a képalkotó egységet.

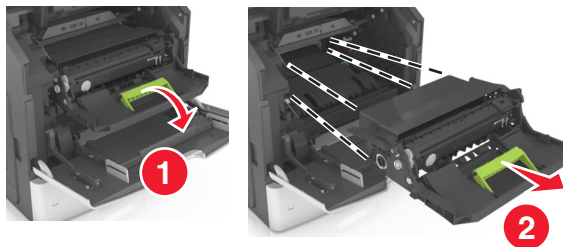

Figyelem – sérülésveszély: Ne tegye ki közvetlen fény hatásának a képkötő egységet 10 percnél hosszabb ideig. A hosszabb ideig tartó közvetlen napsugárzás nyomtatási minőségbeli problémákat okozhat.

4 Távolítsa el az elakadt papírlapot.

Megj.: Ügyeljen arra, hogy minden papírdarabot eltávolítson.

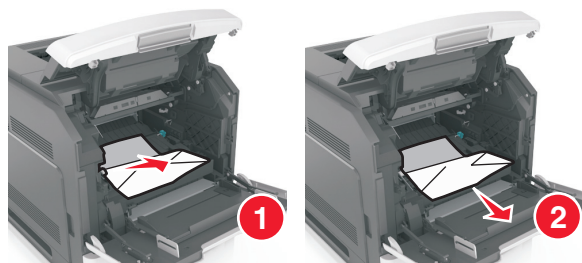

5 Helyezze be a képkötő egységet.

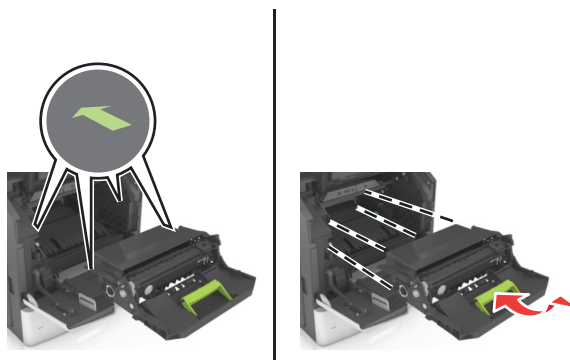

Megj.: Használja útmutatóként a nyomtató oldalán található nyilakat.

6 Helyezze be a festékkazettát.

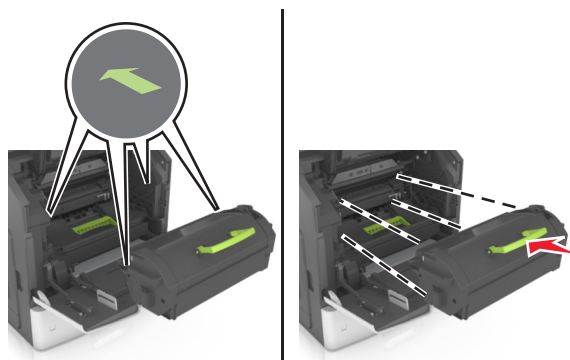

7 Zárja be a többcélú adagoló ajtaját és a fedőlapot.

8 Szükség esetén nyomja meg a **OK** gombot a kezelőpanelen.

Papírelakadás a hátsó ajtónál

 **VIGYÁZAT – FORRÓ FELÜLET:** Előfordulhat, hogy a nyomtató belseje forró. Az égési sérülések elkerülése érdekében várja meg, amíg a forró felületek kihűlnek.

1 Nyissa fel a hátsó ajtót.



2 Távolítsa el az elakadt papírlapot.

Megj.: Ügyeljen arra, hogy minden papírdarabot eltávolítson.

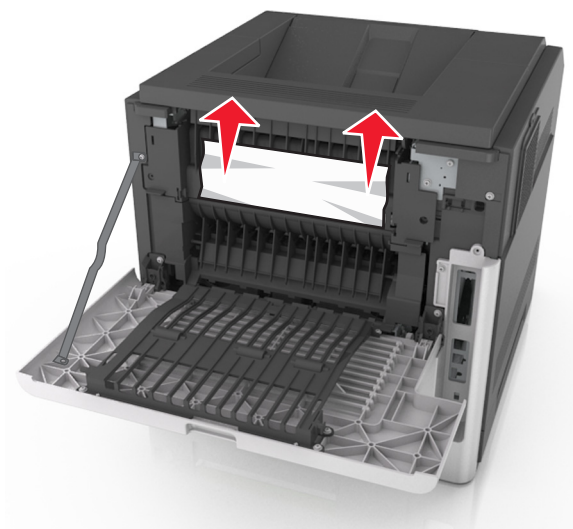

3 Zárja be a hátsó ajtót.

4 Nyomja meg a normál tálca hátulját.



5 Távolítsa el az elakadt papírlapot.

Megj.: Ügyeljen arra, hogy minden papírdarabot eltávolítson.



6 Helyezze be a normál tálcát.

7 Szükség esetén nyomja meg a **OK** gombot a kezelőpanelen.

Papírelakadás a normál tárolóban

- 1 Távolítsa el az elakadt papírlapot.

Megj.: Ügyeljen arra, hogy minden papírdarabot eltávolítson.



- 2 Szükség esetén nyomja meg a **OK** gombot a kezelőpanelen.

Papírelakadás a duplex egységben

- 1 Vegye ki a tálcát.

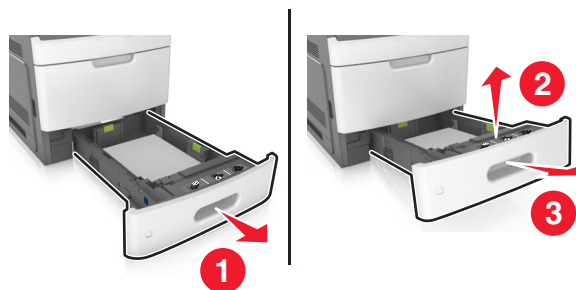

- 2 Távolítsa el az elakadt papírlapot.

Megj.: Ügyeljen arra, hogy minden papírdarabot eltávolítson.

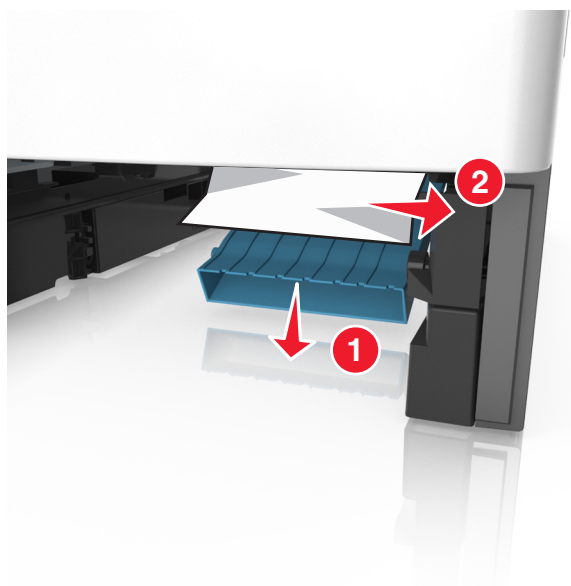

- 3 Helyezze vissza a tálcát.
- 4 Szükség esetén nyomja meg a **OK** gombot a kezelőpanelen.

Papírelakadás a tálcákban

- 1 Vegye ki a tálcát.



- 2 Távolítsa el az elakadt papírlapot.

Megj.: Ügyeljen arra, hogy minden papírdarabot eltávolítson.



- 3 Helyezze vissza a tálcát.
- 4 Szükség esetén nyomja meg a **OK** gombot a kezelőpanelen.

Papírelakadás a többcélú adagolóban

- 1 Távolítsa el a papírt a többcélú adagolóból.
- 2 Távolítsa el az elakadt papírlapot.

Megj.: Ügyeljen arra, hogy minden papírdarabot eltávolítson.

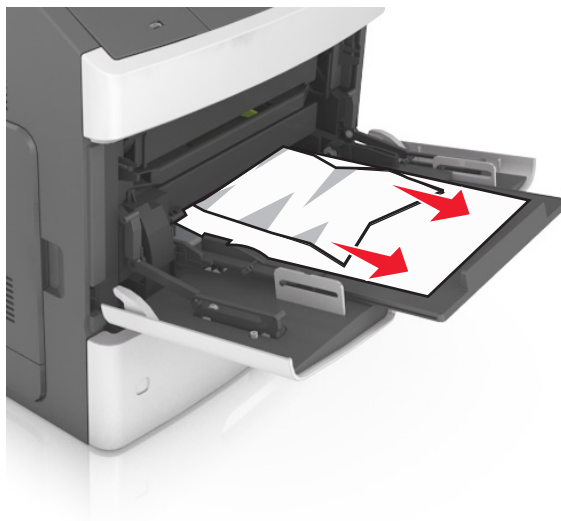

- 3 Mielőtt behelyezné a papírt, hajlítsa meg, pörgesse át, és igazítsa össze a köteget.

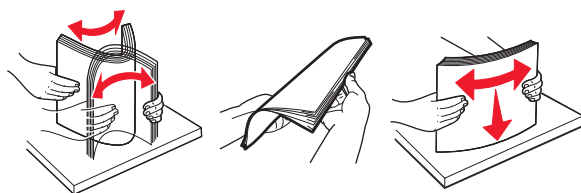

- 4 Töltse be újra a papírt, majd állítsa be a papírvezetőt.

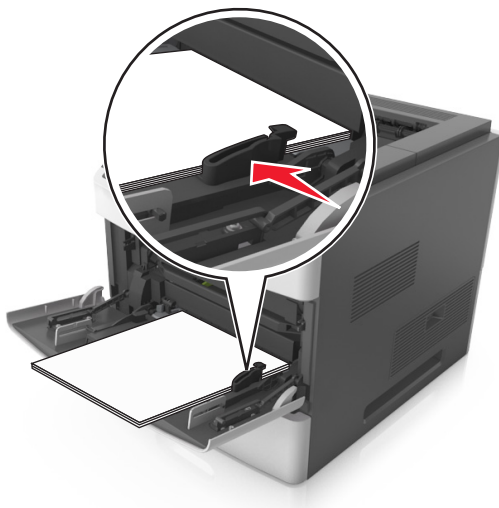

- 5 Szükség esetén nyomja meg a **OK** gombot a kezelőpanelen.

Papírelakadás a kapcsozó kiadóegység tárolójában

- 1 Távolítsa el az elakadt papírlapot.

Megj.: Ügyeljen arra, hogy minden papírdarabot eltávolítson.

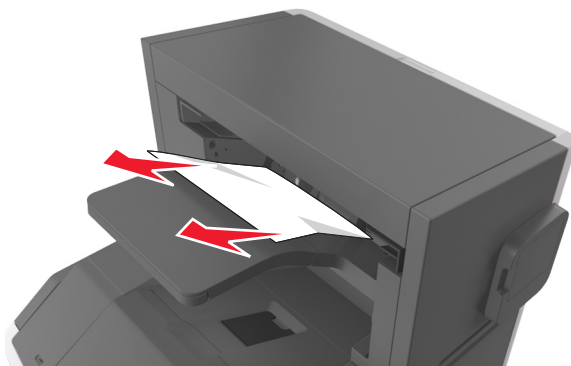

2 Nyissa ki a kapcsoló kiadóegység hátsó ajtaját.



3 Távolítsa el az elakadt papírlapot.

Megj.: Ügyeljen arra, hogy minden papírdarabot eltávolítson.



4 Csukja be az ajtót.

5 Szükség esetén nyomja meg a  gombot a kezelőpanelen.

Kapocselakadás a kiadóegységnél

1 Nyissa fel a kapcsoló ajtaját.

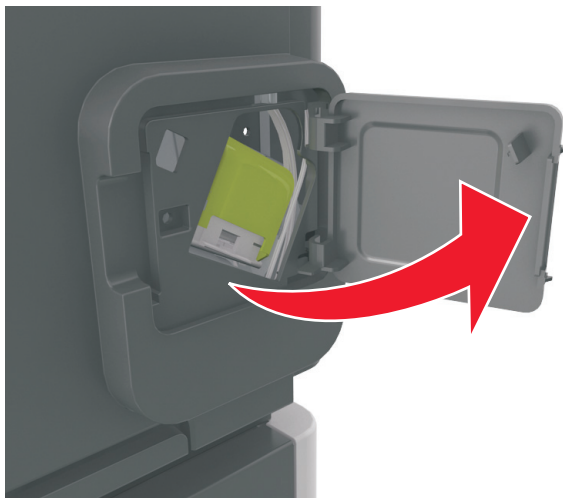

2 Vegye ki a tűzkazetta tartóját.

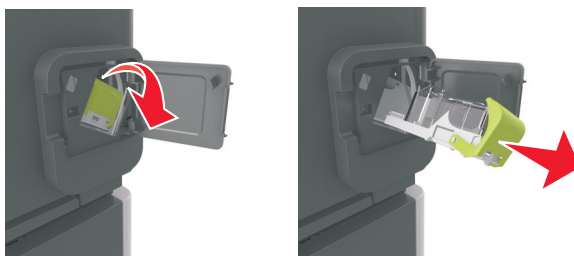

3 Nyissa fel a kapocsvezetőt, majd távolítsa el a laza kapcsokat.

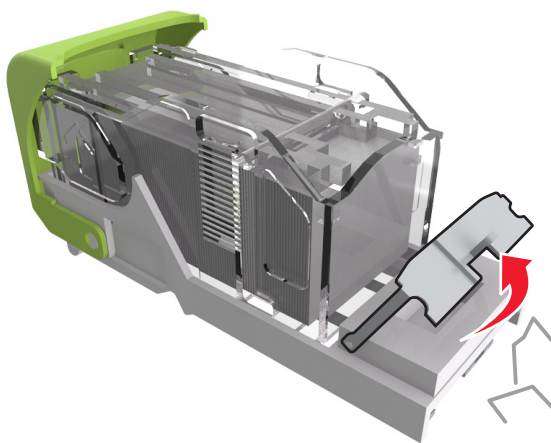

4 Csupja be a kapocsvezetőt.

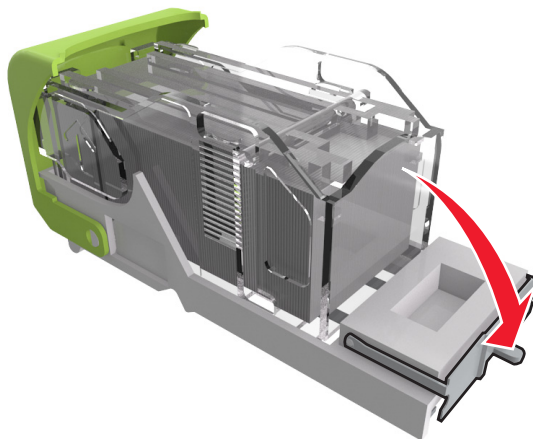

5 Nyomja a kapcsokat a fémházzal szembe.

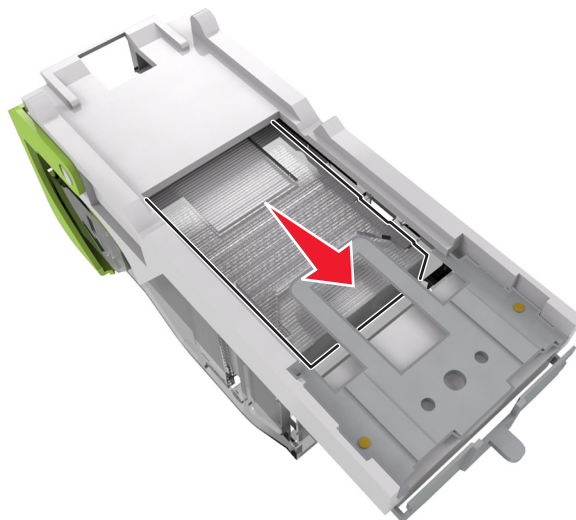

Megj.: Ha a kapcsok a kazetta hátsó felénél vannak, akkor rázza meg a kazettát felülről lefelé, hogy a kapcsok a fémház mellé kerüljenek.

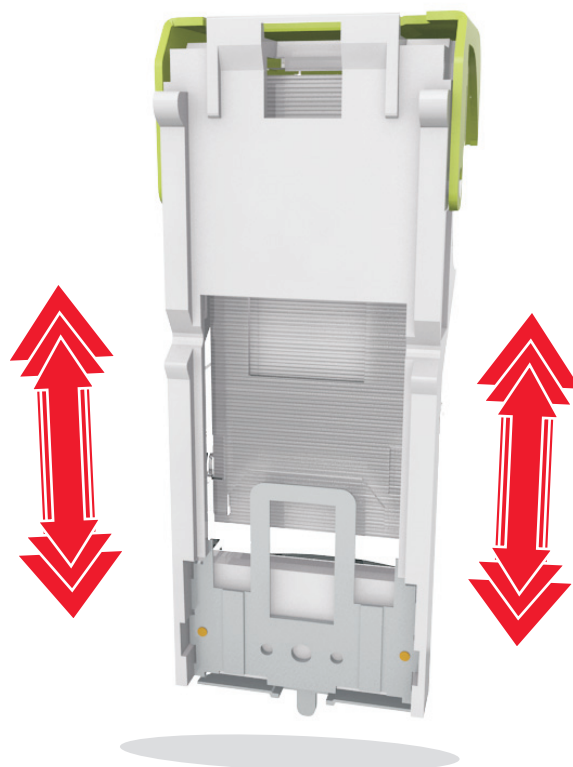

- 6** Helyezze vissza a tűzőkazetta tartóját.
- 7** Zárja be a kapcsoló ajtaját.
- 8** Szükség esetén nyomja meg a **OK** gombot a kezelőpanelen.

Papírelakadás a kimeneti bővítőnél

- 1 Nyissa ki a kimenetbővítő hátsó ajtaját.



- 2 Távolítsa el az elakadt papírlapot.

Megj.: Ügyeljen arra, hogy minden papírdarabot eltávolítson.

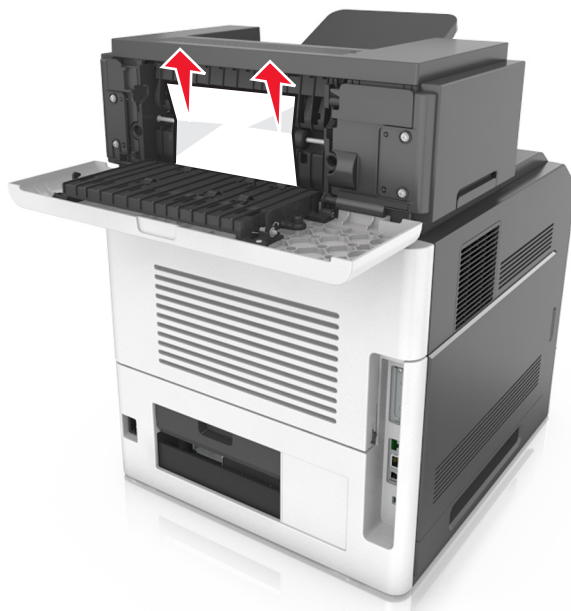

- 3 Csukja be az ajtót.

- 4 Szükség esetén nyomja meg a  gombot a kezelőpanelen.

Papírelakadás az elosztónál

- 1 Nyissa ki az elosztó hátsó ajtaját.

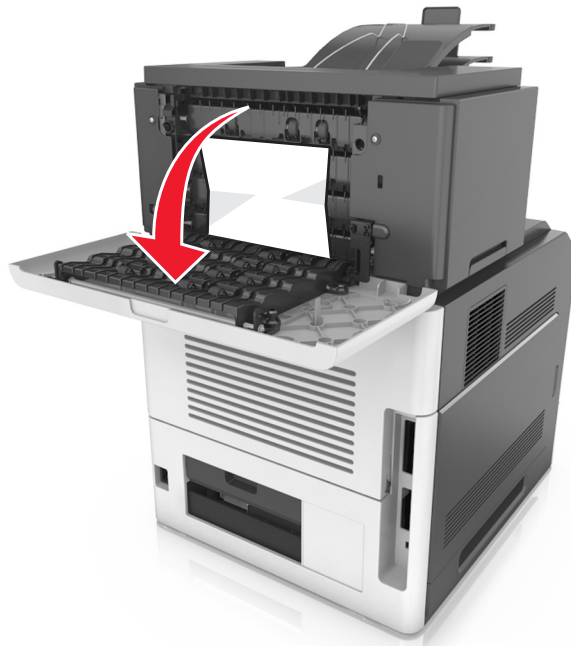

- 2 Távolítsa el az elakadt papírlapot.

Megj.: Ügyeljen arra, hogy minden papírdarabot eltávolítson.



- 3 Csukja be az ajtót.

- 4 Ha a papír az elosztó tárolójánál akadt el, akkor távolítsa el az elakadt papírt.

Megj.: Ügyeljen arra, hogy minden papírdarabot eltávolítson.

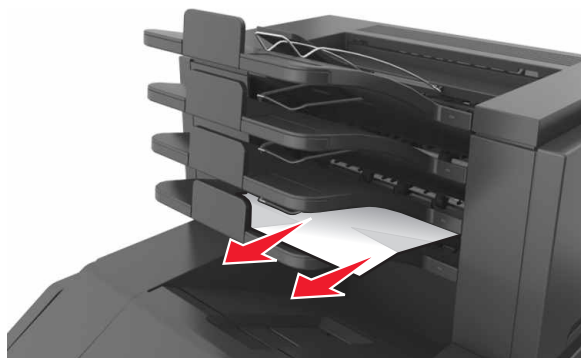

5 Szükség esetén nyomja meg a **OK** gombot a kezelőpanelen.

Hibaelhárítás

A nyomtató üzeneteinek megértése

Kazetta, képalkotó egység nem egyezik [41.xy]

Csak támogatott festékkazettát és képalkotó egységet használjon.

Megj.: A támogatott kellékanyagok listájának megtekintéséhez látogasson el a www.lexmark.com oldalra.

[papírforrás] módosítása erre: [egyéni karakterlánc] betöltési mód: [tájéolás]

Próbálkozzon az alábbiakkal:

- Töltse be a megfelelő méretű és típusú papírt a tálcába, ellenőrizze, hogy a papírméret és a papírtípus meg van-e adva a nyomtató kezelőpaneljének Papír menüjében, majd érintse meg **A papírcsere** **befejeződött** elemet. A nem érintőképernyős nyomtatók esetében nyomja meg a  gombot a megerősítéshez.
- Érintse meg a **Feladat törlése** gombot a nyomtatási feladat törléséhez.

[papírforrás] módosítása erre: [egyéni típus neve] betöltési mód: [tájéolás]

Próbálkozzon az alábbiakkal

- Töltse be a megfelelő méretű és típusú papírt a tálcába, ellenőrizze, hogy a papírméret és a papírtípus meg van-e adva a nyomtató kezelőpaneljének Papír menüjében, majd érintse meg **A papírcsere** **befejeződött** elemet. A nem érintőképernyős nyomtatók esetében nyomja meg a  gombot a megerősítéshez.
- Szakítsa meg a nyomtatási feladatot.

Módosítsa ezt: [papírforrás], erre: [papírméret] betöltés: [tájéolás]

Próbálkozzon az alábbiakkal:

- Töltse be a megfelelő méretű és típusú papírt a tálcába, ellenőrizze, hogy a papírméret és a papírtípus meg van-e adva a nyomtató kezelőpaneljének Papír menüjében, majd érintse meg **A papírcsere** **befejeződött** elemet. A nem érintőképernyős nyomtatók esetében nyomja meg a  gombot a megerősítéshez.
- Szakítsa meg a nyomtatási feladatot.

Módosítsa ezt: [papírforrás] erre: [papírméret] [papírtípus] betöltési mód: [tájéolás]

Próbálkozzon az alábbiakkal:

- Töltse be a megfelelő méretű és típusú papírt a tálcába, ellenőrizze, hogy a papírméret és a papírtípus meg van-e adva a nyomtató kezelőpaneljének Papír menüjében, majd érintse meg **A papírcsere** **befejeződött** elemet. A nem érintőképernyős nyomtatók esetében nyomja meg a  gombot a megerősítéshez.
- Szakítsa meg a nyomtatási feladatot.

[x]. tálcá kapcsolatának ellenőrzése

Próbálja meg a következők valamelyikét:

- Kapcsolja ki a nyomtatót, majd ismét kapcsolja be.

Ha a hiba másodszor is előfordul:

- 1 Kapcsolja ki a nyomtatót.
- 2 Húzza ki a tápkábelt a fali aljzathoz.
- 3 Vegye ki a megadott tálcát.
- 4 Helyezze vissza a tálcát.
- 5 Csatlakoztassa a hálózati kábelt egy megfelelően földelt csatlakozóaljzathoz.
- 6 Kapcsolja be ismét a nyomtatót.

Ha a hiba ismét előfordul:

- 1 Kapcsolja ki a nyomtatót.
 - 2 Húzza ki a tápkábelt a fali aljzathoz.
 - 3 Vegye ki a tálcát.
 - 4 Forduljon az ügyfélszolgálathoz.
- Az üzenet törléséhez és a munka folytatásához válassza a **Folytatás** lehetőséget a nyomtató kezelőpaneljén. Nem érintőképernyős nyomtatótípusok esetében nyomja meg a  gombot a megerősítéshez.

Ajtót csukja be v. kaz. tegye be

A tonerkazetta hiányozik, vagy nem megfelelően lett behelyezve. Helyezze be a kazettát, majd zárja be az összes ajtót és fedelet.

Csukja be a szétválogató hátsó ajtaját



Csukja be a kapcsoló kiadóegység hátsó ajtaját.

Csukja be a hátsó ajtót

Csukja be a nyomtató hátsó ajtaját.

Bonyolult oldal, lehet, hogy egyes adatok nem lettek kinyomtatva [39]

Próbálkozzon az alábbiakkal:

- A nyomtató kezelőpaneljén érintse meg a **Folytatás** elemet az üzenet figyelmen kívül hagyásához és a nyomtatás folytatásához. Nem érintőképernyős nyomtatótípusok esetében nyomja meg a  gombot a megerősítéshez.
- Szakítsa meg az aktuális nyomtatási feladatot. Nem érintőképernyős nyomtatótípusok esetében nyomja meg a  gombot a megerősítéshez.
- Telepítsen további nyomtatómemóriát.

A konfiguráció módosult, néhány felfüggesztett feladat nem lett visszaállítva [57]

A nyomtatóban történt alábbi lehetséges változások érvénytelenítették a felfüggesztett feladatokat:

- A nyomtató készülékszoftvere frissítve lett.
- A nyomtatási feladat tálcáját eltávolították.
- A nyomtatási feladatot egy flash meghajtóról küldték, ami már nincs csatlakoztatva az USB-porthoz.
- A nyomtató-merevlemezén olyan nyomtatási feladatok vannak, amelyeket a rendszer a merevlemez másik nyomtatótípusra való telepítésekor elmentett.

Érintse meg a nyomtató kezelőpaneljén a **Folytatás** elemet az üzenet törléséhez. Nem érintőképernyős nyomtatótípusok esetében nyomja meg a  gombot a megerősítéshez.

Hibás flash kártya [51]

Próbálja meg a következők valamelyikét:

- Cserélje ki a hibás flash memóriakártyát.
- A nyomtató kezelőpaneljén érintse meg a **Folytatás** elemet az üzenet figyelmen kívül hagyásához és a nyomtatás folytatásához. Nem érintőképernyős nyomtatótípusok esetében nyomja meg a  gombot a megerősítéshez.
- Szakítsa meg az aktuális nyomtatási feladatot.

A lemez megtelt [62]

Próbálja meg a következők valamelyikét:

- Válassza a **Folytatás** gombot az üzenet törléséhez és a nyomtatás folytatásához. Nem érintőképernyős nyomtatótípusok esetében nyomja meg a  gombot a megerősítéshez.
- Törölje a betűkészleteket, makrókat és a nyomtató merevlemezén tárolt egyéb adatokat.
- Szereljen be nagyobb kapacitású nyomtató-merevlemez.

A lemezt formázni kell a készülékben való használat előtt.

Érintse meg a nyomtató kezelőpanelén a **Lemez formázása** elemet a nyomtató merevlemezének formázásához és az üzenet törléséhez.

Megj.: A formázás törli a nyomtató merevlemezén tárolt összes fájlt.

Lemez majdnem megtelt. Lemezterület biztonságos törlése.

Próbálkozzon az alábbiakkal:

- Válassza a **Folytatás** lehetőséget az üzenet törléséhez. A nem érintőképernyős nyomtatók esetében nyomja meg a  gombot a megerősítéshez.
- Törölje a betűkészleteket, makrókat és a nyomtató merevlemezén tárolt egyéb adatokat.
- Csatlakoztasson nagyobb kapacitású merevlemezre.

Ürítse a lyukasztódobozt

Próbálja meg a következők valamelyikét:

- Ürítse a lyukasztódobozt
- Érintse meg a **Folytatás** elemet a nyomtató kezelőpaneljén az üzenet törléséhez és a nyomtatás folytatásához.
- Szakítsa meg a nyomtatási munkát.

Hiba az USB-meghajtó olvasása közben. Távolítsa el az USB-meghajtót.

Nem támogatott USB-eszköz van behelyezve. Távolítsa el az USB-eszközt, majd helyezzen be egy támogatottat.

Hiba az USB-elosztó olvasása közben. Távolítsa el az elosztót.

Nem támogatott USB-elosztó van behelyezve. Távolítsa el az USB-elosztót, majd telepítsen egy támogatottat.

A képpalkotó egység kifogyóban [84.xy]

Lehet, hogy rendelnie kell egy képpalkotó egységet. Ha szükséges, érintse meg a nyomtató kezelőpaneljén a **Folytatás** elemet az üzenet törléséhez és a nyomtatás folytatásához. Nem érintőképernyős

nyomtatótípusok esetében nyomja meg a  gombot a megerősítéshez.

Majdnem kifogyott a képpalkotó egység [84.xy]

Ha szükséges, érintse meg a nyomtató kezelőpaneljén a **Folytatás** elemet az üzenet törléséhez és a

nyomtatás folytatásához. Nem érintőképernyős nyomtatótípusok esetében nyomja meg a  gombot a megerősítéshez.

A képalkotó egység majdnem kifogyott, [x] becsült hátralévő oldal [84.xy]

Lehet, hogy nemsokára ki kell cserélnie a képalkotó egységet. További tudnivalókat a *Használati útmutató* „Kellékanyagok cseréje” című részében talál.

Ha szükséges, érintse meg a nyomtató kezelőpaneljén a **Folytatás** elemet az üzenet törléséhez és a nyomtatás folytatásához. Nem érintőképernyős nyomtatótípusok esetében nyomja meg a  gombot a megerősítéshez.

Nem kompatibilis [x]. kimeneti tároló [59]

Próbálkozzon az alábbiakkal:

- A jelzett tároló eltávolítása.
- Válassza a nyomtató kezelőpaneljén a **Folytatás** elemet az üzenet törléséhez és a nyomtatás folytatásához a megadott tároló használata nélkül. Nem érintőképernyős nyomtatótípusok esetében nyomja meg a  gombot a megerősítéshez.

Nem kompatibilis [x]. tálca [59]

Próbálja meg a következők valamelyikét:

- Vegye ki a megadott tálcat.
- A nyomtató kezelőpaneljén érintse meg a **Folytatás** elemet az üzenet törléséhez és a nyomtatás folytatásához a megadott tálca használata nélkül. Nem érintőképernyős nyomtatótípusok esetében nyomja meg a  gombot a megerősítéshez.

Nem megfelelő papírméret, nyissa ki: [paper source] [34]

Megj.: A papírforrás tálca vagy adagoló lehet.

Próbálja meg a következők valamelyikét:

- Töltsön a papírforrásba megfelelő méretű papírt.
- A nyomtató kezelőpaneljén érintse meg a **Folytatás** elemet az üzenet törléséhez és a nyomtatás másik papírforrásból történő folytatásához. A nem érintőképernyős nyomtatók esetében nyomja meg a  gombot a megerősítéshez.
- Ellenőrizze a papírforrásban a hosszúságot és a szélességet szabályozó vezetőket, valamint azt, hogy a papír megfelelően van-e betöltve.
- Ellenőrizze, hogy a megfelelő papírméret és papírtípus van-e beállítva a Nyomtatási beállítások vagy Nyomtatás párbeszédpanelen.
- Ellenőrizze, hogy meg lett-e adva a papírméret és a papírtípus a Papír menüben a nyomtató kezelőpaneljén.
- Ellenőrizze, hogy a papírméret beállítása megfelelő-e. Ha például a többcélú adagoló méretének vagy MP adagoló méretének beállítása az Univerzális, akkor győződjön meg arról, hogy a papír elég nagy legyen az adatok nyomtatásához.
- Szakítsa meg a nyomtatási munkát.

A lyukasztódoboz behelyezése

Helyezze be a lyukasztódobozt a szétválogatóba, majd érintse meg a **Folytatás** elemet a nyomtató kezelőpaneljén az üzenet törléséhez. Nem érintőképernyős nyomtatótípusok esetében nyomja meg a  gombot a megerősítéshez.

A tűzőkazetta behelyezése

Próbálja meg a következők valamelyikét:

- Helyezzen be egy tűzőkazettát. További információ a kellékanyaghoz mellékelt útmutatóban található.
- Válassza a **Folytatás** lehetőséget az üzenet törléséhez és a nyomtatás tűzőkazetta nélküli folytatásához. Nem érintőképernyős nyomtatótípusok esetében nyomja meg a  gombot a megerősítéshez.

A(z) [x]. tálca beillesztése

Próbálja meg a következők valamelyikét:

- Helyezze vissza a megadott tálcát a nyomtatóba.
- Szakítsa meg a nyomtatási munkát.
- Visszaállíthatja a csatolt tárolókhoz tartozó aktív tárolót, ha kiválasztja az **Aktív tároló visszaállítása** lehetőséget a nyomtató kezelőpaneljén.

[x]. tároló telepítése

Próbálja meg a következők valamelyikét:

- Telepítse a megadott tárolót:
 - 1 Kapcsolja ki a nyomtatót.
 - 2 Húzza ki a tápkábelt a fali aljzatból.
 - 3 Telepítse a megadott tárolót.
 - 4 Csatlakoztassa a hálózati kábelt egy megfelelően földelt csatlakozóaljzathoz.
 - 5 Kapcsolja be ismét a nyomtatót.
- Szakítsa meg a nyomtatási munkát.
- Aktív tároló visszaállítása

A(z) [x]. tálca telepítése

Próbálja meg a következők valamelyikét:

- Telepítse a megadott tálcát:
 - 1 Kapcsolja ki a nyomtatót.
 - 2 Húzza ki a tápkábelt a fali aljzatból.
 - 3 Telepítse a megadott tálcát.

- 4 Csatlakoztassa a hálózati kábelt egy megfelelően földelt csatlakozóaljzathoz.
 - 5 Kapcsolja be ismét a nyomtatót.
- Szakítsa meg a nyomtatási munkát.
 - Állítsa vissza az aktív tárolót.

Nincs elég memória a Flash memória töredezettség-mentesítési művelethez [37]

Próbálja meg a következők valamelyikét:

- A nyomtató kezelőpaneljén válassza a **Folytatás** elemet a töredezettség-mentesítés befejezéséhez és a nyomtatás folytatásához. Nem érintőképernyős nyomtatótípusok esetében nyomja meg a  gombot a megerősítéshez.
- Törölje a nyomtatómemóriában tárolt betűtípusokat, makrókat és egyéb adatokat.
- Telepítsen további nyomtatómemóriát.

Nincs elég memória, egyes felfüggesztett feladatok törlődtek [37]

A nyomtató törölt néhány felfüggesztett feladatot az aktuális feladatok feldolgozása érdekében.

Válassza a **Folytatás** lehetőséget az üzenet törléséhez. Nem érintőképernyős nyomtatótípusok esetében nyomja meg a  gombot a megerősítéshez.

Nincs elég memória, egyes felfüggesztett feladatok nem lesznek visszaállítva [37]

Próbálja meg a következők valamelyikét:

- Érintse meg a nyomtató kezelőpaneljén a **Folytatás** elemet az üzenet törléséhez. Nem érintőképernyős nyomtatótípusok esetében nyomja meg a  gombot a megerősítéshez.
- További nyomtatómemória felszabadításához töröljön több felfüggesztett feladatot.

Nincs elég memória a feladat leválogatásához [37]

Próbálja meg a következők valamelyikét:

- Ha szeretné kinyomtatni a munka már tárolt részét és elkezdni a munka fennmaradó részének leválogatását, akkor válassza a **Folytatás** lehetőséget a nyomtató kezelőpaneljén. Nem érintőképernyős típusok esetén a megerősítéshez nyomja meg a következő gombot: .
- Szakítsa meg az aktuális nyomtatási feladatot.

Nincs elég memória az Erőforrások mentése funkció támogatásához [35]

Telepítsen további nyomtatómemóriát, vagy érintse meg a nyomtató kezelőpaneljén a **Folytatás** elemet az Erőforrás-mentés letiltásához, üzenet törléséhez és a nyomtatás folytatásához. Nem érintőképernyős

nyomtatótípusok esetében nyomja meg a  gombot a megerősítéshez.

Töltse fel ezt: [papírforrás] a következővel: [egyéni karakterlánc] [papírtájolás]

Próbálja meg a következők valamelyikét:

- Töltsön megfelelő méretű és típusú papírt a tálcába vagy adagolóba.
- A megfelelő méretű vagy típusú papírral feltöltött tálca használatához válassza a **Papír betöltve** lehetőséget a nyomtató kezelőpaneljén. Nem érintőképernyős nyomtatótípusok esetében nyomja meg a  gombot a megerősítéshez.

Megj.: Ha a nyomtató talál egy megfelelő papírméretű és -típusú tálcát, akkor onnan tölti be a papírt. Ha a nyomtató nem talál egy megfelelő papírméretű és -típusú tálcát, akkor az alapértelmezett forrásból nyomtat.

- Szakítsa meg az aktuális feladatot.

Töltse fel ezt: [papírforrás] a következővel: [egyéni típusnév] [papírtájolás]

Próbálja meg a következők valamelyikét:

- Töltsön megfelelő méretű és típusú papírt a tálcába vagy adagolóba.
- A megfelelő méretű vagy típusú papírral feltöltött tálca használatához válassza a **Papír betöltve** lehetőséget a nyomtató kezelőpaneljén. Nem érintőképernyős nyomtatótípusok esetében nyomja meg a  gombot a megerősítéshez.

Megj.: Ha a nyomtató talál egy megfelelő papírméretű és -típusú tálcát, akkor onnan tölti be a papírt. Ha a nyomtató nem talál egy megfelelő papírméretű és -típusú tálcát, akkor az alapértelmezett forrásból nyomtat.

- Szakítsa meg az aktuális feladatot.

Töltse fel ezt: [papírforrás] a következővel: [papírméret] [papírtájolás]

Próbálja meg a következők valamelyikét:

- Töltsön megfelelő méretű papírt a tálcába vagy adagolóba.
- A megfelelő méretű papírral feltöltött tálca vagy adagoló használatához válassza a **Papír betöltve** lehetőséget a nyomtató kezelőpaneljén. Nem érintőképernyős nyomtatótípusok esetében nyomja meg a  gombot a megerősítéshez.

Megj.: Ha a nyomtató talál egy megfelelő papírméretű és -típusú tálcát, akkor onnan tölti be a papírt. Ha a nyomtató nem talál egy megfelelő papírméretű és -típusú tálcát, akkor az alapértelmezett forrásból nyomtat.

- Szakítsa meg az aktuális feladatot.

Töltse fel ezt: [papírforrás] a következővel: [papírtípus] [papírméret] [papírtájolás]

Próbálja meg a következők valamelyikét:

- Töltsön megfelelő méretű és típusú papírt a tálcába vagy adagolóba.
- A megfelelő méretű vagy típusú papírral feltöltött tálcá, illetve adagoló használatához válassza a **Papír betöltve** lehetőséget a nyomtató kezelőpaneljén. Nem érintőképernyős nyomtatótípusok esetében nyomja meg a  gombot a megerősítéshez.

Megj.: Ha a nyomtató talál egy megfelelő papírméretű és -típusú tálcát, akkor onnan tölti be a papírt. Ha a nyomtató nem talál egy megfelelő papírméretű és -típusú tálcát, akkor az alapértelmezett forrásból nyomtat.

- Szakítsa meg az aktuális feladatot.

Töltse fel a többfunkciós adagolót ezzel: [egyéni karakterlánc] [tájolás]

Próbálkozzon az alábbiak valamelyikével:

- Töltse fel az adagolót a megfelelő papírmérettel és -típussal.
- A nyomtató típusától függően érintse meg a **Continue** (Folytatás) lehetőséget, vagy nyomja meg a  gombot az üzenet törléséhez és a nyomtatás folytatásához.

Megj.: Ha nincs papír az adagolóban, a nyomtató felülírja a kérelmet, és egy automatikusan kiválasztott tálcából nyomtat.

- Szakítsa meg az aktuális feladatot.

Töltse fel a többcélú adagolót ezzel: [custom type name] [orientation]

Próbálkozzon az alábbiak valamelyikével:

- Töltse fel a többfunkciós adagolót a megfelelő papírmérettel és -típussal.
- A nyomtató típusától függően érintse meg a **Continue** (Folytatás) lehetőséget, vagy nyomja meg a  gombot az üzenet törléséhez és a nyomtatás folytatásához.

Megj.: Ha nincs papír az adagolóban, a nyomtató felülírja a kérelmet, és egy automatikusan kiválasztott tálcából nyomtat.

- Szakítsa meg az aktuális feladatot.

Töltse fel a többfunkciós adagolót ezzel: [papírméret] [tájolás]

Próbálkozzon az alábbiak valamelyikével:

- Töltse fel a többfunkciós adagolót a megfelelő méretű papírral.
- A nyomtató típusától függően érintse meg a **Continue** (Folytatás) lehetőséget, vagy nyomja meg a  gombot az üzenet törléséhez és a nyomtatás folytatásához.

Megj.: Ha nincs papír az adagolóban, a nyomtató felülírja a kérelmet, és egy automatikusan kiválasztott tálcából nyomtat.

- Szakítsa meg az aktuális feladatot.

Töltse fel a többfunkciós adagolót ezzel: [papírtípus] [papírméret] [tájolás]

Próbálkozzon az alábbiak valamelyikével:

- Töltse fel a többfunkciós adagolót a megfelelő papírmérettel és -típussal.
- A nyomtató típusától függően érintse meg a **Continue** (Folytatás) lehetőséget, vagy nyomja meg a  gombot az üzenet törléséhez és a nyomtatás folytatásához.

Megj.: Ha nincs papír az adagolóban, a nyomtató felülírja a kérelmet, és egy automatikusan kiválasztott tálcából nyomtat.

- Szakítsa meg az aktuális feladatot.

Elfogyott a tűzőkapocs

Próbálja meg a következők valamelyikét:

- Cserélje ki vagy helyezze be a megadott kapocskazettát a szétválogatóba.
- Válassza a **Folytatás** gombot az üzenet törléséhez és a nyomtatás folytatásához.
- Szakítsa meg a nyomtatási munkát.

A karbantartókészlet kifogyóban [80.xy]

Lehet, hogy rendelnie kell egy karbantartókészletet. További információért keresse fel a Lexmark támogatási webhelyét a <http://support.lexmark.com> címen, vagy forduljon az ügyfélszolgálathoz, és továbbítsa az üzenetet.

Ha szükséges, válassza a **Folytatás** lehetőséget az üzenet törléséhez és a nyomtatás folytatásához. A nem érintőképernyős nyomtatók esetében nyomja meg a  gombot a megerősítéshez.

Fogyóban a karbantartókészlet [80.xy]

További információért keresse fel a Lexmark támogatási webhelyét a <http://support.lexmark.com> címen, vagy forduljon az ügyfélszolgálathoz, és továbbítsa az üzenetet.

Ha szükséges, válassza a **Folytatás** lehetőséget az üzenet törléséhez és a nyomtatás folytatásához. A nem érintőképernyős nyomtatók esetében nyomja meg a  gombot a megerősítéshez.

A karbantartókészlet majdnem kifogyott [80.xy]

Lehet, hogy nemsokára ki kell cserélnie a karbantartási készletet. További információért lépjen kapcsolatba az ügyfélszolgálattal a <http://support.lexmark.com>, vagy forduljon a termék szervizszakemberéhez.

Ha szükséges, érintse meg a nyomtató kezelőpaneljén a **Folytatás** elemet az üzenet törléséhez és a nyomtatás folytatásához. Nem érintőképernyős nyomtatótípusok esetében nyomja meg a  gombot a megerősítéshez.

A memória megtelt [38]

Próbálja meg a következők valamelyikét:

- Érintse meg a nyomtató kezelőpaneljén a **Feladat törlése** elemet az üzenet törléséhez. Nem érintőképernyős nyomtatótípusok esetében nyomja meg a  gombot a megerősítéshez.
- Telepítsen további nyomtatómemóriát.

Papírbehúzási hiba elhárítva, tartalék lapok a kimeneti tálcán [24y.xx]

Válassza ki a **Folytatás** elemet a nyomtató kezelőpaneljén az üzenet törléséhez és a nyomtatás folytatásához. Nem érintőképernyős nyomtatótípusok esetében nyomja meg a  gombot a megerősítéshez.

[x] hálózati szoftverhiba [54]

Próbálja meg a következők valamelyikét:

- A nyomtató kezelőpaneljén érintse meg a **Folytatás** elemet a nyomtatás folytatásához. A nem érintőképernyős nyomtatók esetében nyomja meg a  gombot a megerősítéshez.
- Kapcsolja ki a nyomtatót, várjon körülbelül 10 másodpercet, majd kapcsolja vissza.
- Frissítse a hálózati belső vezérlőprogramot a nyomtatón vagy a nyomtatókiszolgálón. További információért látogasson el a Lexmark támogatási webhelyére a <http://support.lexmark.com> címen.

A nem Lexmark által gyártott [supply type] kellékről több információt talál a Felhasználói kézikönyvben [33.xy]



Megj.: A kellékanyag típusa lehet festékpátron vagy képalkotó egység.

A nyomtató nem Lexmark által gyártott kellék vagy kiegészítő beszerelését észlelte.

A Lexmark nyomtatót úgy tervezték, hogy legjobban eredeti Lexmark kellékekkel és kiegészítőkkel működjön. Egyéb márkájú kellék vagy alkatrész használata befolyásolhatja a nyomtató teljesítményét, megbízhatóságát vagy élettartamát, valamint képalkotó-összetevőit. További információkért, lásd: ["Eredeti Lexmark alkatrészek és kellékanyagok használata" itt: 250. oldal.](#)

A termék élettartama eredeti Lexmark kellékek és kiegészítők használatához lett megtervezve, és beláthatatlan következményei lehetnek, ha egyéb márkájú kellékeket vagy kiegészítőket használnak. A tervezett élettartama után használt képalkotó-összetevő károsíthatja a Lexmark nyomtatót vagy a hozzá kapcsolt alkatrészeket.

Figyelem – sérülésveszély: Egyéb márkájú kellék vagy alkatrész használata befolyásolhatja a garancia érvényességét. Az egyéb márkájú kellékek vagy kiegészítők használata által okozott kárra nem vállalunk garanciát.

Az összes kockázat elfogadásához és a nyomtatóhoz nem eredeti kellék vagy kiegészítő használatának folytatásához a nyomtató kezelőpaneljén tartsa lenyomva 15 másodpercig egyszerre a  és # gombot. Nem érintőképernyős nyomtatók esetében az üzenet törléséhez és a nyomtatás folytatásához a nyomtató kezelőpaneljén tartsa lenyomva egyszerre a  és  gombot 15 másodpercig.

Ha nem kívánja vállalni ezeket a kockázatokat, akkor távolítsa el a nyomtatóból a harmadik fél által gyártott kelléket vagy kiegészítőt, majd szereljen be eredeti, a Lexmark által gyártottat.

Megj.: A támogatott kellékanyagok listáját megtalálja a „Kellékanyagok rendelése” című résznél, vagy a következő webhelyen: www.lexmark.com.

Nincs elég szabad hely a flash memóriában az erőforrások számára [52]

Próbálja meg a következők valamelyikét:

- A nyomtató kezelőpaneljén érintse meg a **Folytatás** elemet az üzenet törléséhez és a nyomtatás folytatásához. Nem érintőképernyős nyomtatótípusok esetében nyomja meg a  gombot a megerősítéshez.
- Törölje a flash memórián tárolt betűtípusokat, makrókat és egyéb adatokat.
- Bővítsen egy nagyobb kapacitású flash memóriakártyára.

Megj.: A flash memórián előzőleg nem tárolt, letöltött betűtípusok és makrók törölve lesznek.

Papírcsere szükséges

Próbálja meg a következők valamelyikét:

- Válassza a nyomtató kezelőpaneljén az **Ebből a forrásból** elemet az üzenet törléséhez és a nyomtatás folytatásához.

Nem érintőképernyős nyomtatótípusok esetében nyomja meg a  gombot a megerősítéshez.

- Szakítsa meg az aktuális nyomtatási feladatot.

A(z) [x]. párhuzamos port letiltva [56]

Próbálja meg a következők valamelyikét:

- Válassza a **Folytatás** lehetőséget az üzenet törléséhez. Nem érintőképernyős nyomtatótípusok esetében nyomja meg a  gombot a megerősítéshez.

A nyomtató figyelmen kívül hagyja az párhuzamos porton keresztül fogadott adatokat.

- Az **Aktív tálcá visszaállítása** elem megérintésével visszaállíthatja a csatolt tálcákhoz tartozó tálcát.

A nyomtató újraindult. Lehet, hogy az utolsó feladat nincs befejezve.

Válassza ki a **Folytatás** elemet a nyomtató kezelőpaneljén az üzenet törléséhez és a nyomtatás folytatásához. Nem érintőképernyős nyomtatótípusok esetében nyomja meg a  gombot a megerősítéshez.

További információért lásd: <http://support.lexmark.com> vagy forduljon a ügyfélszolgálathoz.

[x]. tároló visszahelyezése

Próbálja meg a következők valamelyikét:

- Kapcsolja ki a nyomtatót, majd ismét kapcsolja be.
- Helyezze vissza a megadott tárolót.
 - 1 Kapcsolja ki a nyomtatót.
 - 2 Húzza ki a tápkábelt a fali aljzatból.
 - 3 Távolítsa el a megadott tárolót.
 - 4 Helyezze vissza a tárolót.
 - 5 Csatlakoztassa a hálózati kábelt egy megfelelően földelt csatlakozóaljzathoz.
 - 6 Kapcsolja be ismét a nyomtatót.
- Távolítsa el a megadott tárolót:
 - 1 Kapcsolja ki a nyomtatót.
 - 2 Húzza ki a tápkábelt a fali aljzatból.
 - 3 Távolítsa el a megadott tárolót.
 - 4 Forduljon az ügyfélszolgálathoz.
- Válassza a nyomtató kezelőpaneljén a **Folytatás** elemet az üzenet törléséhez és a nyomtatáshoz a megadott tároló használata nélkül. Nem érintőképernyős nyomtatótípusok esetében nyomja meg a  gombot a megerősítéshez.

[x] – [y]. tárolók visszahelyezése

Próbálja meg a következők valamelyikét:

- Kapcsolja ki a nyomtatót, majd ismét kapcsolja be.
- A megadott tárolók visszahelyezése:
 - 1 Kapcsolja ki a nyomtatót.
 - 2 Húzza ki a tápkábelt a fali aljzatból.
 - 3 Vegye ki a megadott tárolókat.
 - 4 Helyezze vissza a tárolókat.
 - 5 Csatlakoztassa a hálózati kábelt egy megfelelően földelt csatlakozóaljzathoz.
 - 6 Kapcsolja be ismét a nyomtatót.
- A megadott tárolók eltávolítása:
 - 1 Kapcsolja ki a nyomtatót.
 - 2 Húzza ki a tápkábelt a fali aljzatból.
 - 3 Vegye ki a megadott tárolókat.
 - 4 Forduljon az ügyfélszolgálathoz.

Válassza a nyomtató kezelőpaneljén a **Folytatás** elemet az üzenet törléséhez és a nyomtatáshoz a megadott tárolók használata nélkül. Nem érintőképernyős nyomtatótípusok esetében nyomja meg a



gombot a megerősítéshez.

Hiányzó vagy nem válaszoló kazetta újratelepítése [31.xy]

Próbálkozzon az alábbiak valamelyikével:

- Ellenőrizze, hogy nem hiányzik-e a festékkazetta. Ha hiányzik, helyezze be a festékkazettát. Információ a festékkazetta telepítésével kapcsolatban a „Készletcsere” című részben található.
- Ha a festékkazetta telepítve van, távolítsa el, és telepítse újra a nem válaszoló festékkazettát.

Megj.: Ha a kellék újratelepítése után megjelenik az üzenet, cserélje ki a festékkazettát. A festékkazetta valószínűleg hibás, vagy nem eredeti Lexmark kellék. További információkért, lásd: [“Eredeti Lexmark alkatrészek és kellékanyagok használata” itt: 250. oldal.](#)

Hiányzó vagy nem válaszoló képalkotó egység újratelepítése [31.xy]

Próbálkozzon az alábbiak valamelyikével:

- Ellenőrizze, hogy nem hiányzik-e a képalkotó egység. Ha hiányzik, helyezze be a képalkotó egységet. Információ a képalkotó egység telepítésével kapcsolatban a „Készletcsere” című részben található.
- Ha a képalkotó egység telepítve van, távolítsa el, és telepítse újra a nem reagáló képalkotó egységet.

Megj.: Ha a kellék újratelepítése után megjelenik az üzenet, cserélje ki a képalkotó egységet. A képalkotó egység valószínűleg hibás vagy nem eredeti Lexmark kellék. További információkért, lásd: [“Eredeti Lexmark alkatrészek és kellékanyagok használata” itt: 250. oldal.](#)

Hibás lemez eltávolítása [61]

Távolítsa el és cserélje ki a nyomtató hibás merevlemezét.

Csomagolóanyag eltávolítása, [területnév]

- 1 Minden fennmaradó csomagolóanyagot távolítson el a megadott helyről.
- 2 Válassza a **Folytatás** gombot az üzenet törléséhez és a nyomtatás folytatásához. A nem érintőképernyős nyomtatók esetében nyomja meg a  gombot a megerősítéshez.

Távolítsa el a papírt az összes tárolóból

A tárolók megteltek. Vegye ki a papírt az összes tárolóból az üzenet törléséhez és a nyomtatás folytatásához.

Ha a papír eltávolítása nem törli az üzenetet, akkor válassza a **Folytatás** lehetőséget a nyomtató kezelőpaneljén. Nem érintőképernyős nyomtatótípusok esetében nyomja meg a  gombot a megerősítéshez.

Távolítsa el a papírt a(z) [x]. tárolóból

Távolítsa el a papírt a megadott tárolóból. A nyomtató automatikusan érzékeli a papír eltávolítását, és folytatja a nyomtatást.

Ha a papír eltávolítása nem törli az üzenetet, akkor válassza a **Folytatás** lehetőséget a nyomtató kezelőpaneljén. Nem érintőképernyős nyomtatótípusok esetében nyomja meg a  gombot a megerősítéshez.

Távolítsa el a papírt ebből: [linked set bin name]

Távolítsa el a papírt a megadott tárolóból. A nyomtató automatikusan érzékeli a papír eltávolítását, és folytatja a nyomtatást.

Ha a papír eltávolítása nem törli az üzenetet, akkor válassza a **Folytatás** lehetőséget a nyomtató kezelőpaneljén. Nem érintőképernyős nyomtatótípusok esetében nyomja meg a  gombot a megerősítéshez.

Papír eltávolítása a normál kimeneti tárolóból

Vegye ki a papírköteget a normál tárolóból. A nyomtató automatikusan érzékeli a papír eltávolítását, és folytatja a nyomtatást.

Ha a papír eltávolítása nem törli az üzenetet, akkor válassza a **Folytatás** lehetőséget a nyomtató kezelőpaneljén. Nem érintőképernyős nyomtatótípusok esetében nyomja meg a  gombot a megerősítéshez.

Kazetta cseréje, hibás illesztés a nyomtatónál [42.xy]

Helyezzen be a nyomtató régiószámának megfelelő festékkazettát. x jelzi a nyomtató régiójának értékét. y jelzi a tintapatron régiójának értékét. Az x és y a következő értékeket vehetik fel:

Nyomtató- és festékkazetták régióinak listája

Régiókód	Régió
0	Globális
1	Egyesült Államok, Kanada
2	Európai Gazdasági Térség (EGT), Svájc
3	Ázsia és a csendes-óceáni régió, Ausztrália, Új-Zéland
4	Latin-Amerika
5	Afrika, Közép-Kelet, Európa többi része
000e	Érvénytelen

Megjegyzések:

- Az x és az y érték a nyomtató kezelőpaneljén megjelenő hibakód .xy értéke.
- A nyomtatás folytatásához az x és y értékeknek egyezniük kell.

Távolítsa el a hibás képalkotó egységet [31.xy]

Az üzenet törléséhez cserélje ki a meghibásodott képalkotó egységet. További tudnivalókat a kellékanyaghoz mellékelt útmutatóban vagy a *Felhasználói kézikönyv* „Kellékanyagok cseréje” című részében vagy talál.

Megj.: Ha nincs új képalkotó egysége, tekintse meg a *Felhasználói kézikönyv* „Kellékanyagok rendelése” című részét, vagy látogasson el a www.lexmark.com oldalra.

A képalkotó egység cseréje, 0 becsült hátral. old. [84.xy]

Cserélje ki a képalkotó egységet az üzenet törléséhez és a nyomtatás folytatásához. További információ a kellékanyaghoz mellékelt útmutatóban található vagy lásd a *Felhasználói útmutató* „Kellékanyagok cseréje” című részét.

Megj.: Ha nem rendelkezik csere képalkotó egységgel, tekintse meg a *Felhasználói útmutató* „Kellékanyagok rendelése” fejezetét vagy látogasson el a www.lexmark.com oldalra.

Cserélje ki a karbantartási készletet, ha az túllépte a javasolt élettartamot [80.xyz]

További információért lásd: <http://support.lexmark.com> vagy forduljon a ügyfélszolgálathoz.

A nyomtató típusától függően érintse meg a **Continue** (Folytatás) lehetőséget, vagy nyomja meg a  gombot az üzenet törléséhez és a nyomtatás folytatásához.

Cserélje ki a karbantartási készletet a nyomtatás folytatásához [80.xy]

További információért lásd: <http://support.lexmark.com> vagy forduljon az ügyfélszolgálathoz, és továbbítsa az üzenetet.

Ha szükséges, válassza a **Folytatás** lehetőséget az üzenet törléséhez és a nyomtatás folytatásához. Nem érintőképernyős nyomtatótípusok esetében nyomja meg a  gombot a megerősítéshez.

Cserélje ki a hiányzó kazettát [31.xy]

Az üzenet törléséhez helyezze be a hiányzó festékkazettát. További tudnivalókat a *Használati útmutató* „Kellékanyagok cseréje” című részében talál.

A hiányzó beégető cseréje [31.xyz]

Szerelje be a hiányzó égetőhengert. További információ a pótalkatrészhez mellékelt útmutatóban található.

A hiányzó képalkotó egység cseréje [31.xy]

Az üzenet törléséhez helyezze be a hiányzó képalkotó egységet. További tudnivalókat a *Használati útmutató* „Kellékanyagok cseréje” című részében talál.

A görgőkészlet cseréje [81.xx]

- 1 Cserélje ki a görgőkészletet. További információ a kellékanyaghoz mellékelt útmutatóban található.
- 2 Nyomja meg a(z)  gombot az üzenet eltüntetéséhez és a nyomtatás folytatásához.

A nem támogatott kazetta cseréje [32.xy]

Vegye ki a festékkazettát, majd helyezzen be támogatott kazettát az üzenet törléséhez és a nyomtatás folytatásához. További információ a kellékanyaghoz mellékelt útmutatóban található.

A hibát olyan eredeti Lexmark festékkazetta, például nagy kapacitású festékkazetta, telepítése is okozhatja, mely rendeltetése szerint ehhez a termékhez nem használható.

A következő hibakódok jelölik, ha nem eredeti Lexmark festékkazetta van telepítve:

32,13
32,16
32,19
32,22
32,25
32,28
32,31
32,34
32,37

További információkért, lásd: [“Eredeti Lexmark alkatrészek és kellékanyagok használata” itt: 250. oldal.](#)

Megj.: Ha nem rendelkezik csere festékkazettával, tekintse meg a „Kellékanyagok rendelése” című részt, vagy látogasson el a www.lexmark.com oldalra.

A nem támogatott képalkotó egység cseréje [32.xy]

Vegye ki a képalkotó egységet, majd helyezzen be támogatott egységet az üzenet törléséhez és a nyomtatás folytatásához. További információ a kellékanyaghoz mellékelt útmutatóban található.

Ezt a hibát az is okozhatja, ha olyan eredeti Lexmark képalkotó egységet, például MICR egységet szerel be, amelyet nem ebbe a termékbe terveztünk.

A következő hibakódok azt jelzik, hogy nem eredeti Lexmark képalkotó egység van behelyezve:

32.14
32.17
32.20
32.23
32.26
32.29
32.32
32.35
32.38

További információ: [“Eredeti Lexmark alkatrészek és kellékanyagok használata” itt: 250. oldal.](#)



Megj.: Ha nincs csere képalkotó egysége, tekintse meg a használati útmutató „Kellékanyagok rendelése” című részét, vagy látogasson el a www.lexmark.com oldalra.

Cserélje ki a törlőt

- 1 Cserélje ki a beégető törlőjét. További információ a kellékanyaghoz mellékelt útmutatóban található.
- 2 Válassza ki a **Folytatás** elemet a nyomtató kezelőpaneljén az üzenet törléséhez és a nyomtatás folytatásához. Nem érintőképernyős nyomtatótípusok esetében nyomja meg a  gombot a megerősítéshez.

Visszaállítja a függő feladatokat?

Próbálkozzon az alábbiakkal:

- Válassza a **Visszaállítás** elemet a nyomtató kezelőpaneljén, ha a nyomtató merevlemezén tárolt összes nyomtatási feladatot vissza kívánja állítani. A nem érintőképernyős nyomtatók esetében nyomja meg a  gombot a megerősítéshez.
- Válassza a **Nincs visszaállítás** elemet, ha egyetlen nyomtatási feladatot sem kíván visszaállítani. A nem érintőképernyős nyomtatók esetében nyomja meg a  gombot a megerősítéshez.

A(z) [x]. soros port letiltva [56]

Próbálja meg a következők valamelyikét:

- Válassza a **Folytatás** lehetőséget az üzenet törléséhez. Nem érintőképernyős nyomtatótípusok esetében nyomja meg a  gombot a megerősítéshez.
A nyomtató figyelmen kívül hagyja a megadott soros porton keresztül fogadott adatokat.
- Az **Aktív tálcá visszaállítása** elem megérintésével visszaállíthatja a csatolt tálcákhoz tartozó aktív tálcát.
- Ellenőrizze, hogy a soros puffer menü engedélyezve van-e.

Néhány függő feladat nem lett visszaállítva

Válassza a **Folytatás** lehetőséget az üzenet törléséhez. A nem érintőképernyős nyomtatók esetében nyomja meg a  gombot a megerősítéshez.

Megj.: A vissza nem állított függő feladatok a merevlemezeken maradnak, és nem hozzáférhetők.

Normál hálózati szoftverhiba [54]

Próbálja meg a következők valamelyikét:

- A nyomtató kezelőpaneljén érintse meg a **Folytatás** elemet a nyomtatás folytatásához. A nem érintőképernyős nyomtatók esetében nyomja meg a  gombot a megerősítéshez.
- Kapcsolja ki a nyomtatót, majd kapcsolja vissza.

- Frissítse a hálózati belső vezérlőprogramot a nyomtatón vagy a nyomtatókiszolgálón. További információért látogasson el a Lexmark támogatási webhelyére a <http://support.lexmark.com> címen.

A normál USB-port le van tiltva [56]

Érintse meg a nyomtató kezelőpaneljén a **Folytatás** elemet az üzenet törléséhez. Nem érintőképernyős nyomtatótípusok esetében nyomja meg a  gombot a megerősítéshez.

Megjegyzések:

- A nyomtató figyelmen kívül hagyja az USB-porton keresztül fogadott adatokat.
- Ellenőrizze, hogy az USB-puffer menüpont beállítása nem Letiltva értékű-e.

A feladat befejezéséhez kellékanyag szükséges

A feladat elvégzéséhez szükséges kellékanyag hiányzik. Szakítsa meg az aktuális feladatot.

A készülék Bizt. módban üzemel. Egyes beáll.ok lehet, hogy le v. tiltva, v nem várt ered. hoznak.

Válassza a **Folytatás** lehetőséget az üzenet törléséhez. Nem érintőképernyős nyomtatótípusok esetében nyomja meg a  gombot a megerősítéshez.

Túl sok tároló van csatlakoztatva [58]

- 1 Kapcsolja ki a nyomtatót.
- 2 Húzza ki a tápkábelt a fali aljzatból.
- 3 Távolítsa el a felesleges tárolókat.
- 4 Csatlakoztassa a hálózati kábelt egy megfelelően földelt csatlakozóaljzathoz.
- 5 Kapcsolja be ismét a nyomtatót.

Túl sok lemez van telepítve [58]

- 1 Kapcsolja ki a nyomtatót.
- 2 Húzza ki a tápkábelt a fali aljzatból.
- 3 Távolítsa el a nyomtató felesleges merevlemezét.
- 4 Csatlakoztassa a hálózati kábelt egy megfelelően földelt csatlakozóaljzathoz.
- 5 Kapcsolja be ismét a nyomtatót.

Túl sok frissítési opció van telepítve [58]

- 1 Kapcsolja ki a nyomtatót.
- 2 Húzza ki a tápkábelt a fali aljzatból.
- 3 Távolítsa el a felesleges flash memóriát.
- 4 Csatlakoztassa a hálózati kábelt egy megfelelően földelt csatlakozóaljzathoz.
- 5 Kapcsolja be ismét a nyomtatót.

Túl sok tálcá van csatlakoztatva [58]

- 1 Kapcsolja ki a nyomtatót.
- 2 Húzza ki a tápkábelt a fali aljzatból.
- 3 Távolítsa el a felesleges tálcákat.
- 4 Csatlakoztassa a hálózati kábelt egy megfelelően földelt csatlakozóaljzathoz.
- 5 Kapcsolja be ismét a nyomtatót.

A(z) [x]. tálcá papírmérete nem támogatott

A megadott tálcában lévő papír mérete nem támogatott. Cserélje ki támogatott méretű papírra.

Nem formázott flash kártya észlelhető [53]

Próbálja meg a következők valamelyikét:

- A nyomtató vezérlőjén válassza a **Folytatás** elemet a töredezettség-mentesítés befejezéséhez és a nyomtatás folytatásához. Nem érintőképernyős nyomtatótípusok esetében nyomja meg a  gombot a megerősítéshez.
- Formázza a flash memóriát.

Megj.: Ha a hibaüzenet nem szűnik meg, lehet, hogy a flash memória hibás, és ki kell cserélni.

Nem támogatott lemez

- 1 Vegye ki a nem támogatott lemezt, majd helyezzen be egy támogatott lemezt.
- 2 Válassza a **Folytatás** gombot az üzenet törléséhez és a nyomtatás folytatásához. A nem érintőképernyős nyomtatók esetében nyomja meg a  gombot a megerősítéshez.

Nem támogatott opció a(z) [x]. nyílásban [55]

- 1 Kapcsolja ki a nyomtatót.
- 2 Húzza ki a tápkábelt a fali aljzatból.

- 3 Távolítsa el a nem támogatott kiegészítőkartát a nyomtató vezérlőkártyájából, majd helyezzen be egy támogatott kártyát.
- 4 Csatlakoztassa a hálózati kábelt egy megfelelően földelt csatlakozóaljzathoz.
- 5 Kapcsolja be ismét a nyomtatót.

[x]. USB-port letiltva [56]

Próbálja meg a következők valamelyikét:

- Válassza a **Folytatás** lehetőséget az üzenet törléséhez. Nem érintőképernyős nyomtatótípusok esetében nyomja meg a  gombot a megerősítéshez.
A nyomtató figyelmen kívül hagyja a megadott soros porton keresztül fogadott adatokat.
- Az **Aktív tálcá visszaállítása** elem megérintésével visszaállíthatja a csatolt gyűjtőtálcákhoz tartozó aktív tálcát.
- Győződjön meg róla, hogy az USB-puffer menü engedélyezve van.

A nyomtatóval kapcsolatos problémák megoldása

- “A nyomtató nem válaszol” itt: 302. oldal
- “Nyomtatási problémák” itt: 304. oldal
- “Problémák hardverekkel és belső kiegészítőkkal” itt: 313. oldal
- “Papíradagolási problémák” itt: 317. oldal
- “Nyomtatás minőségével kapcsolatos problémák” itt: 319. oldal

A nyomtató nem válaszol

A nyomtató nem válaszol

Művelet	Igen	Nem
<p>1. lépés Ellenőrizze, hogy a nyomtató be van-e kapcsolva.</p> <p>Be van kapcsolva a nyomtató?</p>	Ugorjon a(z) 2. lépéshez.	Kapcsolja be a nyomtatót.
<p>2. lépés Ellenőrizze, hogy a nyomtató nincs-e Alvó vagy Hibernált üzemmódban.</p> <p>A nyomtató Alvó vagy Hibernált üzemmódban van?</p>	Nyomja meg az Alvás gombot, hogy felébressze a nyomtatót az Alvó vagy Hibernált üzemmódból.	Ugorjon a(z) 3. lépéshez.
<p>3. lépés Győződjön meg róla, hogy a tápkábel egyik vége a nyomtatóhoz, a másik pedig egy megfelelően földelt konnektorhoz csatlakozik.</p> <p>A tápkábel csatlakozik a nyomtatóhoz, illetve egy megfelelően földelt konnektorhoz?</p>	Ugorjon a(z) 4. lépéshez.	Csatlakoztassa a tápkábel egyik végét a nyomtatóhoz, a másikat pedig egy megfelelően földelt konnektorhoz.

Művelet	Igen	Nem
<p>4. lépés</p> <p>Ellenőrizze a konnektorba csatlakozó egyéb elektromos berendezéseket.</p> <p>Működnek az egyéb elektromos berendezések?</p>	<p>Szüntesse meg a többi elektromos berendezés csatlakozását, majd kapcsolja be a nyomtatót. Ha a nyomtató működik, akkor csatlakoztassa újból a többi elektromos berendezést.</p>	<p>Ugorjon a(z) 5. lépéshez.</p>
<p>5. lépés</p> <p>Ellenőrizze, hogy a nyomtatót és a számítógépet csatlakoztató kábelek a megfelelő portokhoz csatlakoznak-e.</p> <p>A kábelek a megfelelő portokba csatlakoznak?</p>	<p>Ugorjon a(z) 6. lépéshez.</p>	<p>Győződjön meg róla, hogy az alábbiak össze vannak illesztve:</p> <ul style="list-style-type: none"> • A kábelen levő USB-jel és a nyomtató USB-jele • A megfelelő Ethernet-kábel és az Ethernet-port
<p>6. lépés</p> <p>Ellenőrizze, hogy a konnektort sem kapcsolóval, sem megszakítóval nem kapcsolták-e ki.</p> <p>A konnektor ki van kapcsolva kapcsolóval vagy megszakítóval?</p>	<p>Kapcsolja vissza a kapcsolót vagy élesítse újra a megszakítót.</p>	<p>Ugorjon a(z) 7. lépéshez.</p>
<p>7. lépés</p> <p>Ellenőrizze, hogy a nyomtató nem csatlakozik-e túlfeszültségvédő egységhez, szünetmentes áramforráshoz vagy hosszabbítóhoz.</p> <p>Csatlakozik a nyomtató túlfeszültségvédő egységhez, szünetmentes áramforráshoz vagy hosszabbítóhoz?</p>	<p>Csatlakoztassa a nyomtató tápkábelét közvetlenül egy megfelelően földelt konnektorba.</p>	<p>Ugorjon a(z) 8. lépéshez.</p>
<p>8. lépés</p> <p>Ellenőrizze, hogy a nyomtatókábel egyik vége a nyomtató egyik portjához, a másik vége pedig a számítógéphez, nyomtatószerverhez, kiegészítő vagy egyéb hálózati eszközökhöz csatlakozik-e.</p> <p>A nyomtatókábel biztonságosan csatlakozik a nyomtatóhoz, illetve a számítógéphez, a nyomtatókiszolgálóhoz, kiegészítőhöz vagy egyéb hálózati eszközhöz?</p>	<p>Ugorjon a(z) 9. lépéshez.</p>	<p>Csatlakoztassa a nyomtatókábel biztonságosan a nyomtatóhoz, illetve a számítógéphez, a nyomtatókiszolgálóhoz, kiegészítőhöz vagy egyéb hálózati eszközhöz.</p>
<p>9. lépés</p> <p>Ügyeljen, hogy minden hardverkiegészítőt megfelelően helyezzen be és minden csomagolóanyagot eltávolítson.</p> <p>Minden hardverkiegészítő megfelelően van behelyezve, és minden csomagolóanyag el van távolítva?</p>	<p>Ugorjon a(z) 10. lépéshez.</p>	<p>Kapcsolja ki a nyomtatót, távolítsa el minden csomagolóanyagot, majd helyezze vissza a hardverkiegészítőket és kapcsolja be a nyomtatót.</p>

Művelet	Igen	Nem
<p>10. lépés Ellenőrizze, hogy a megfelelő portbeállításokat választotta-e a nyomtató-illesztőprogramban.</p> <p>Megfelelők a portbeállítások?</p>	Ugorjon a(z) 11. lépéshez.	Használjon megfelelő nyomtatóillesztő-program-beállításokat.
<p>11. lépés Ellenőrizze a telepített nyomtató-illesztőprogram.</p> <p>A megfelelő nyomtató-illesztőprogram van telepítve?</p>	Ugorjon a(z) 12. lépéshez.	Telepítse a megfelelő nyomtató-illesztőprogramot.
<p>12. lépés Kapcsolja ki a nyomtatót, várjon körülbelül 10 másodpercet, majd kapcsolja vissza.</p> <p>Működik a nyomtató?</p>	A probléma megoldva.	Forduljon a ügyfélszolgálat hoz.

A nyomtató kijelzőjén nem látható semmi

Művelet	Igen	Nem
<p>1. lépés Nyomja meg az Alvó gombot a nyomtató kezelőpaneljén.</p> <p>Megjelenik az Üzemkész üzenet a nyomtató kijelzőjén?</p>	A probléma megoldva.	Ugorjon a(z) 2. lépéshez.
<p>2. lépés Kapcsolja ki a nyomtatót, várjon körülbelül 10 másodpercet, majd kapcsolja vissza.</p> <p>Megjelenik a Kis türelmet és az Üzemkész üzenet a nyomtató kijelzőjén?</p>	A probléma megoldva.	Kapcsolja ki a nyomtatót, majd forduljon az ügyfélszolgálat hoz.

Nyomtatási problémák

Bizalmas és felfüggesztett dokumentumok nem nyomtatódnak ki

Művelet	Igen	Nem
<p>1. lépés</p> <p>a Ellenőrizze a kezelőpanelen, hogy a dokumentumok megjelennek-e a Független feladatok listájában.</p> <p>Megj.: Ha a dokumentumok nem szerepelnek a listában, nyomtassa ki őket a Nyomtatás és várakozás lehetőség használatával.</p> <p>b Nyomtassuk ki a dokumentumokat.</p> <p>Kinyomtatódtak a dokumentumok?</p>	Probléma megoldva.	Ugorjon a(z) 2. lépéshez.

Művelet	Igen	Nem
<p>2. lépés</p> <p>A nyomtatási feladat formázási hibát vagy érvénytelen adatot tartalmaz.</p> <ul style="list-style-type: none"> • Törölje a nyomtatási feladatot, majd küldje el újra. • PDF fájlok esetében hozzon létre egy új fájlt, majd nyomtassa ki a dokumentumokat. <p>Kinyomtatódtak a dokumentumok?</p>	Probléma megoldva.	Ugorjon a(z) 3. lépéshez.
<p>3. lépés</p> <p>Internetről történő nyomtatás esetén a nyomtató a több feladaticímet másolatként olvashatja be.</p> <p>Útmutatás Windows-felhasználók számára</p> <p>a Nyissa meg a Nyomtatási beállítások párbeszédpanelét.</p> <p>b A Nyomtatás és várakozás című részben válassza ki a Dokumentummásolatok megtartása lehetőséget.</p> <p>c Adja meg a PIN-kódot.</p> <p>d Küldje el újra a nyomtatási feladatot.</p> <p>Macintosh-felhasználók számára</p> <p>a Minden nyomtatási feladatot különböző néven mentsen.</p> <p>b Egyenként küldje el a feladatokat.</p> <p>Kinyomtatódtak a dokumentumok?</p>	Probléma megoldva.	Ugorjon a(z) 4. lépéshez.
<p>4. lépés</p> <p>a Nyomtatómemória felszabadításához töröljön néhány felfüggesztett feladatot.</p> <p>b Küldje el újra a nyomtatási feladatot.</p> <p>Kinyomtatódtak a dokumentumok?</p>	Probléma megoldva.	Ugorjon a(z) 5. lépéshez.
<p>5. lépés</p> <p>a Telepítsen nyomtatómemóriát.</p> <p>b Küldje el újra a nyomtatási feladatot.</p> <p>Kinyomtatódtak a dokumentumok?</p>	Probléma megoldva.	Forduljon az ügyfélszolgálat hoz.

Boríték összetapad nyomtatás közben

Művelet	Igen	Nem
<p>a Használjon százaz helyen tárolt borítékokat.</p> <p>Megj.: Ha nagy nedvességtartalmú borítékokra nyomtat, a ragasztós fülek összetapadhatnak.</p> <p>b Küldje el újra a nyomtatási feladatot.</p> <p>Összetapad a boríték nyomtatás közben?</p>	Forduljon a ügyfélszolgálat hoz.	A probléma megoldva.

Hibaüzenet jelenik meg a flash meghajtó olvasásakor

Művelet	Igen	Nem
<p>1. lépés</p> <p>Ellenőrizze, hogy csatlakoztatva van-e az elülső USB-nyíláshoz a flash meghajtó.</p> <p>Megj.: A flash meghajtó nem működik, ha a hátsó USB-nyíláshoz csatlakoztatta.</p> <p>A flash meghajtó az elülső USB-nyíláshoz van csatlakoztatva?</p>	Ugorjon a(z) 2. lépéshez.	Helyezze be a flash meghajtót az elülső USB-nyílásba.
<p>2. lépés</p> <p>Ellenőrizze, hogy a nyomtató vezérlőpaneljén a jelzőfény zölden villog-e.</p> <p>Megj.: A zöld villogó fény azt jelzi, hogy a nyomtató foglalt.</p> <p>Zölden villog a jelzőfény?</p>	Várjon, amíg a nyomtató be nem fejezi a műveletet, tekintse meg a felfüggesztett feladatokat, majd nyomtassa ki a dokumentumokat.	Ugorjon a(z) 3. lépéshez.
<p>3. lépés</p> <p>a Ellenőrizze, hogy a kijelzőn látható-e hibaüzenet.</p> <p>b Törölje az üzenetet.</p> <p>A hibaüzenet továbbra is látható?</p>	Ugorjon a(z) 4. lépéshez.	A probléma megoldva.
<p>4. lépés</p> <p>Ellenőrizze, hogy a rendszer támogatja-e a flash meghajtót.</p> <p>A kipróbált és jóváhagyott USB flash meghajtókkal kapcsolatban a nem érintőképernyős típusok esetén további információért lásd: "Támogatott flash-meghajtók és fájltypusok" itt: 69. oldal.</p> <p>Érintőképernyős nyomtatók esetén lásd: "Támogatott flash-meghajtók és fájltypusok" itt: 117. oldal és "Támogatott flash-meghajtók és fájltypusok" itt: 166. oldal.</p> <p>A hibaüzenet továbbra is látható?</p>	Ugorjon a(z) 5. lépéshez.	A probléma megoldva.
<p>5. lépés</p> <p>Ellenőrizze, hogy az USB-nyílást letiltotta-e a rendszertámogatást nyújtó szakember.</p> <p>A hibaüzenet továbbra is látható?</p>	Forduljon az ügyfélszolgálathoz .	A probléma megoldva.

Helytelen karakterek a nyomtatásban

Művelet	Igen	Nem
<p>1. lépés</p> <p>Ellenőrizze, hogy a nyomtató ne legyen Hex Trace (Hexadecimális nyomkövetés) módban.</p> <p>Megj.: Ha a nyomtató kijelzőjén megjelenik a Ready Hex (Hexadecimális kész) felirat, akkor kapcsolja ki a nyomtatót, majd kapcsolja vissza a Hexadecimális nyomkövetés kikapcsolása érdekében.</p> <p>A nyomtató Hexadecimális nyomkövetési módban van?</p>	Kapcsolja ki a Hexadecimális nyomkövetést.	Ugorjon a(z) 2. lépéshez.
<p>2. lépés</p> <p>a A nyomtató kezelőpaneljén válassza a Szabványos hálózat vagy [x] hálózat elemet, majd állítsa a SmartSwitch funkciót Bekapcsolva értékre.</p> <p>b Küldje el újra a nyomtatási feladatot.</p> <p>Helytelen karakterek nyomtatódnak ki?</p>	Forduljon a ügyfélszolgálat hoz.	A probléma megoldva.

A feladat nyomtatása rossz tálcából vagy rossz papírra történik

Művelet	Igen	Nem
<p>1. lépés</p> <p>a Ellenőrizze, hogy a tálca támogatja-e az adott papírt.</p> <p>b Küldje el újra a nyomtatási feladatot.</p> <p>A feladat a megfelelő tálcából vagy a megfelelő papírra nyomtatódott ki?</p>	A probléma megoldva.	Ugorjon a(z) 2. lépéshez.
<p>2. lépés</p> <p>a Állítsa be a nyomtató kezelőpaneljének Papír menüjében a papírtípust és -méretet úgy, hogy az megegyezzen a tálcába töltött papírral.</p> <p>b Küldje el újra a nyomtatási feladatot.</p> <p>A feladat a megfelelő tálcából vagy a megfelelő papírra nyomtatódott ki?</p>	A probléma megoldva.	Ugorjon a(z) 3. lépéshez.
<p>3. lépés</p> <p>a Az operációs rendszertől függően nyissa meg a Nyomtatási beállítások vagy a Nyomtatás párbeszédpanelét, és adja meg a papírtípust.</p> <p>b Küldje el újra a nyomtatási feladatot.</p> <p>A feladat a megfelelő tálcából vagy a megfelelő papírra nyomtatódott ki?</p>	A probléma megoldva.	Ugorjon a(z) 4. lépéshez.

Művelet	Igen	Nem
<p>4. lépés</p> <p>a Ellenőrizze, hogy a tálcák nincsenek-e összekapcsolva.</p> <p>b Küldje el újra a nyomtatási feladatot.</p> <p>A feladat a megfelelő tálcából vagy a megfelelő papírra nyomtatódott ki?</p>	A probléma megoldva.	Forduljon a ügyfélszolgálat hoz.

Nincs elég memória a feladat szétválogatásához

Művelet	Igen	Nem
<p>1. lépés</p> <p>a A nyomtató kezelőpaneljének a Utófeldolgozás menüjében állítsa a Szétválogatás funkciót (1,2,3) (1,2,3) értékre.</p> <p>b Küldje el újra a nyomtatási feladatot.</p> <p>Megfelelően szétválogatódott a nyomtatási feladat?</p>	A probléma megoldva.	Ugorjon a(z) 2. lépéshez.
<p>2. lépés</p> <p>a A nyomtatószoftverben állítsa a Szétválogatás funkciót (1,2,3) (1,2,3) értékre.</p> <p>Megj.: A Szétválogatás funkció beállítása (1,1,1) (2,2,2) értékre a szoftverben felülírja az Utófeldolgozás menüben megadott beállítást.</p> <p>b Küldje el újra a nyomtatási feladatot.</p> <p>Megfelelően szétválogatódott a nyomtatási feladat?</p>	A probléma megoldva.	Ugorjon a(z) 3. lépéshez.
<p>3. lépés</p> <p>A nyomtatási feladatot a betűtípusok számának és méretének, illetve a képek számának és összetettségének, valamint az oldalszám csökkentésével egyszerűsítse.</p> <p>Megfelelően szétválogatódott a nyomtatási feladat?</p>	A probléma megoldva.	Forduljon a ügyfélszolgálat hoz.

A többnyelvű PDF-fájlokat nem lehet kinyomtatni

Művelet	Igen	Nem
<p>1. lépés</p> <p>a Ellenőrizze, hogy a PDF-kimenet nyomtatási beállítása az összes betűtípus beágyazása legyen.</p> <p>b Hozzon létre új PDF-fájlt, majd ismét küldje el a nyomtatási feladatot.</p> <p>Kinyomtatódnak a fájlok?</p>	A probléma megoldva.	Ugorjon a(z) 2. lépéshez.

Művelet	Igen	Nem
<p>2. lépés</p> <p>a Nyissa meg a nyomtatni kívánt dokumentumot az Adobe Acrobatban.</p> <p>b Kattintson a Fájl > Nyomtatás > Speciális > Nyomtatás képként > OK > OK elemre.</p> <p>Kinyomtatódnak a fájlok?</p>	A probléma megoldva.	Forduljon az ügyfélszolgálat hoz.

A nyomtatási feladat a vártnál tovább tart

Művelet	Igen	Nem
<p>1. lépés</p> <p>A nyomtató környezetvédelmi beállításainak módosítása</p> <p>a Lépjen a következő elemhez a nyomtató kezelőpaneljén: Beállítások > Általános beállítások</p> <p>b Válassza a Gazdaságos mód vagy Csendes üzemmód elemet, majd válassza a Ki elemet.</p> <p>Megj.: A Gazdaságos mód vagy Csendes üzemmód letiltásával növekedhet az energia- vagy kellékfogyasztás, vagy mindkettő.</p> <p>A nyomtató kinyomtatta a dokumentumot?</p>	A probléma megoldva.	Ugorjon a(z) 2. lépéshez.
<p>2. lépés</p> <p>Csökkentse a használt betűtípusok számát és méretét, a képek számát és összetettségét, illetve a nyomtatási feladatok lapszámát, majd küldje újra a feladatot.</p> <p>A nyomtató kinyomtatta a dokumentumot?</p>	A probléma megoldva.	Ugorjon a(z) 3. lépéshez.
<p>3. lépés</p> <p>a Távolítsa el a nyomtató memóriájában tárolt függő feladatokat.</p> <p>b Küldje el újra a nyomtatási feladatot.</p> <p>A nyomtató kinyomtatta a dokumentumot?</p>	A probléma megoldva.	Ugorjon a(z) 4. lépéshez.
<p>4. lépés</p> <p>a Tiltsa le az Oldalvédelem funkciót.</p> <p>Lépjen a következő elemhez a nyomtató kezelőpaneljén: Beállítások > Általános beállítások > Nyomtatás helyreállítása > Oldalvédelem > Kikapcsolás</p> <p>b Küldje el újra a nyomtatási feladatot.</p> <p>A nyomtató kinyomtatta a dokumentumot?</p>	A probléma megoldva.	Ugorjon a(z) 5. lépéshez.
<p>5. lépés</p> <p>Telepítsen további nyomtatómemóriát, majd küldje újra a nyomtatási feladatot.</p> <p>A nyomtató kinyomtatta a dokumentumot?</p>	A probléma megoldva.	Forduljon az ügyfélszolgálat hoz.

A nyomtatási feladatok nem nyomtatódnak ki

Művelet	Igen	Nem
<p>1. lépés</p> <p>a Nyissa meg a Nyomtatás párbeszédpanelt a nyomtatni kívánt dokumentumból, és ellenőrizze, hogy a helyes nyomtatót választotta-e ki.</p> <p>Megj.: Ha nem ez az alapértelmezett nyomtató, akkor a nyomtatni kívánt dokumentumoknál mindig ki kell választani a nyomtatót.</p> <p>b Küldje el újra a nyomtatási feladatot.</p> <p>Kinyomtatja a nyomtató a feladatokat?</p>	Probléma megoldva.	Ugorjon a(z) 2. lépéshez.
<p>2. lépés</p> <p>a Ellenőrizze, hogy a nyomtató csatlakoztatva van-e és be van-e kapcsolva, illetve, hogy megjelenik-e az Üzemkész üzenet a nyomtató kijelzőjén.</p> <p>b Küldje el újra a nyomtatási feladatot.</p> <p>Kinyomtatja a nyomtató a feladatokat?</p>	Probléma megoldva.	Ugorjon a(z) 3. lépéshez.
<p>3. lépés</p> <p>Ha hibaüzenet jelenik meg a nyomtató kijelzőjén, törölje az üzenetet.</p> <p>Megj.: A nyomtató az üzenet törlése után folytatja a nyomtatást.</p> <p>Kinyomtatja a nyomtató a feladatokat?</p>	Probléma megoldva.	Ugorjon a(z) 4. lépéshez.
<p>4. lépés</p> <p>a Ellenőrizze, hogy a portok (USB, soros és Ethernet) működnek-e, és a kábelek megfelelően csatlakoznak-e a számítógéphez és a nyomtatóhoz.</p> <p>Megj.: További információ a nyomtatóhoz mellékelt telepítési útmutatóban található.</p> <p>b Küldje el újra a nyomtatási feladatot.</p> <p>Kinyomtatódnak a feladatok?</p>	Probléma megoldva.	Ugorjon a(z) 5. lépéshez.
<p>5. lépés</p> <p>a Kapcsolja ki a nyomtatót, várjon körülbelül 10 másodpercet, majd kapcsolja vissza.</p> <p>b Küldje el újra a nyomtatási feladatot.</p> <p>Kinyomtatja a nyomtató a feladatokat?</p>	Probléma megoldva.	Ugorjon a(z) 6. lépéshez.
<p>6. lépés</p> <p>a Távolítsa el, majd telepítse újra a nyomtatószoftvert. További információ: "A nyomtatószoftver telepítése" itt: 35. oldal.</p> <p>Megj.: A nyomtatószoftver elérhető a http://support.lexmark.com webhelyen.</p> <p>b Küldje el újra a nyomtatási feladatot.</p> <p>Kinyomtatja a nyomtató a feladatokat?</p>	Probléma megoldva.	Forduljon az ügyfélszolgálat hoz.

A nyomtatás lelassul

Megjegyzések:

- Keskeny papírra nyomtatáskor a nyomtató csökkentett sebességgel nyomtat, hogy elkerülhető legyen a beégető egység károsodása.
- A nyomtató sebessége csökkentett lehet hosszabb ideig tartó vagy magasabb hőmérsékleten történő nyomtatás esetében is.

Művelet	Igen	Nem
<p>1. lépés</p> <p>a Ellenőrizze, hogy a tálcába töltött papír mérete és típusa megfelel-e az égetőhenger típusának:</p> <p>Megj.: Használjon 110 V-os égetőhengert letter méretű papírhoz, illetve 220 V-osat A4-es méretű papírhoz.</p> <p>b Küldje el újra a nyomtatási feladatot.</p> <p>Növekedett a nyomtatás sebessége?</p>	A probléma megoldva.	Ugorjon a(z) 2. lépéshez.
<p>2. lépés</p> <p>a Cserélje le az égetőhengert. További információ az égetőhenger beszerelésével kapcsolatban az alkatrészhez mellékelt útmutatóban található.</p> <p>b Küldje el újra a nyomtatási feladatot.</p> <p>Növekedett a nyomtatás sebessége?</p>	A probléma megoldva.	Forduljon a ügyfélszolgálathoz .

A tálcá-összekapcsolás nem működik

Megjegyzések:

- A tálcák képesek a papírhosszúság érzékelésére.
- A többcélú adagoló nem érzékeli automatikusan a papírméretet. Be kell állítania a méretet a Méret/típus menüben.

Művelet	Igen	Nem
<p>1. lépés</p> <p>a Nyissa ki a tálcákat és ellenőrizze, hogy ugyanolyan méretű és típusú papírt tartalmaznak-e.</p> <ul style="list-style-type: none"> • Ellenőrizze, hogy a papírvezetők a megfelelő pozícióba vannak-e állítva az egyes tálcákba betöltött papír méretéhez. • Győződjön meg arról, hogy a papírvezetőkön található papírméret-mutatók illeszkedjenek a tálcán lévő papírméret-mutatókhoz. <p>b Küldje el újra a nyomtatási feladatot.</p> <p>Megfelelően össze vannak kapcsolva a tálcák?</p>	A probléma megoldva.	Ugorjon a(z) 2. lépéshez.

Művelet	Igen	Nem
<p>2. lépés</p> <p>a Állítsa be a nyomtató kezelőpaneljének Papír menüjében a papír-típust és -méretet úgy, hogy az megegyezzen az összekapcsolni kívánt tálcákba töltött papírral.</p> <p>Megj.: Az összekapcsolni kívánt tálcák esetében egyeznie kell a papírméretnek és -típusnak.</p> <p>b Küldje el újra a nyomtatási feladatot.</p> <p>Megfelelően össze vannak kapcsolva a tálcák?</p>	A probléma megoldva.	Forduljon a ügyfélszolgálathoz .

Nem várt oldaltörések láthatók

Művelet	Igen	Nem
<p>1. lépés</p> <p>Módosítsa a nyomtatási időtúllépési beállításokat.</p> <p>a Lépjen a következő elemhez a nyomtató kezelőpaneljén: Beállítások > Általános beállítások > Időtúllépések > Nyomtatási időtúllépés</p> <p>b Válasszon magasabb beállítást, majd – a nyomtatómodelltől függően – válassza az  vagy Küldés lehetőséget.</p> <p>c Küldje el újra a nyomtatási feladatot.</p> <p>Sikerült a fájlt megfelelően kinyomtatni?</p>	A probléma megoldva.	Ugorjon a(z) 2. lépéshez.
<p>2. lépés</p> <p>a Ellenőrizze, hogy az eredeti fájlban nincsenek-e manuális oldaltörések.</p> <p>b Küldje el újra a nyomtatási feladatot.</p> <p>Sikerült a fájlt megfelelően kinyomtatni?</p>	A probléma megoldva.	Forduljon a ügyfélszolgálathoz .

Problémák hardverekkel és belső kiegészítőkkal

A 2100 lapos tálcával kapcsolatos problémák

Művelet	Igen	Nem
<p>1. lépés</p> <p>a Húzza ki a tálcát, majd próbálja meg a következők valamelyikét:</p> <ul style="list-style-type: none"> • Győződjön meg róla, hogy a papír egyenletesen fekszik a tálcában. • Ellenőrizze, nincs-e a nyomtatóban papírelakadás vagy rosszul betöltött papír. • Győződjön meg arról, hogy a papírvezetőkön található papírméret-mutatók illeszkedjenek a tálcán lévő papírméret-mutatókhoz. • Ellenőrizze, hogy a papírvezetők illeszkednek-e a papír széleihez. • Figyeljen arra, a papír ne haladja meg a papírtöltés maximum jelzését. • Ellenőrizze, hogy az ajánlott méretű és típusú papírra nyomtat-e. • Ellenőrizze, hogy a papír vagy speciális hordozó megfelel-e az előírtnak és nem sérült-e. <p>b Helyezze be a tálcát.</p> <p>Megj.: Nyomja lefelé a papírköteget a tálca behelyezése közben.</p> <p>Megfelelően működik a tálca?</p>	A probléma megoldva.	Ugorjon a(z) 2. lépéshez.
<p>2. lépés</p> <p>Kapcsolja ki a nyomtatót, várjon körülbelül 10 másodpercet, majd kapcsolja be újra.</p> <p>Megfelelően működik a tálca?</p>	A probléma megoldva.	Ugorjon a(z) 3. lépéshez.
<p>3. lépés</p> <p>Nyomtasson menübeállítási oldalt, és ellenőrizze, hogy a tálca megjelenik-e a Telepített funkciók listában.</p> <p>Megj.: Ha a tálca megtalálható a menübeállítási oldalon, de a papír elakad a tálcába való be- vagy kifelé történő adagolás közben, akkor lehetséges, hogy a tálca nem megfelelően lett behelyezve.</p> <p>Szerepel a tálca a menübeállítási oldalon?</p>	Ugorjon a(z) 4. lépéshez.	További információ a 2100 lapos tálcához mellékelt Üzembe helyezési útmutatóban található.
<p>4. lépés</p> <p>Ellenőrizze, hogy a tálca elérhető-e a nyomtató-illesztőprogramban.</p> <p>Megj.: Előfordulhat, hogy a tálcát a nyomtató-illesztőprogramban kézzel kell felvennie, hogy azt a nyomtatáshoz használni tudja. További információkért, lásd: "Választható lehetőségek hozzáadása a nyomtató-illesztőprogramban" itt: 35. oldal.</p> <p>Elérhető a tálca a nyomtató-illesztőprogramban?</p>	Ugorjon a(z) 5. lépéshez.	Kézzel adja hozzá a tálcát a nyomtató-illesztőprogramban.

Művelet	Igen	Nem
<p>5. lépés</p> <p>Ellenőrizze, hogy a tálca ki van-e jelölve.</p> <p>A használt programtól függően válassza ki a tálcát. Ha Mac OS X 9. rendszert használ, ellenőrizze, hogy a nyomtató megjelenik-e a Választóban.</p> <p>Megfelelően működik a tálca?</p>	A probléma megoldva.	Forduljon a ügyfélszolgálathoz .

Belső kiegészítő nem észlelhető

Művelet	Igen	Nem
<p>1. lépés</p> <p>Kapcsolja ki a nyomtatót, várjon körülbelül 10 másodpercet, majd kapcsolja vissza.</p> <p>Megfelelően működik a belső kiegészítő?</p>	A probléma megoldva.	Ugorjon a(z) 2. lépéshez.
<p>2. lépés</p> <p>Ellenőrizze, hogy a belső kiegészítő megfelelően van-e telepítve a vezérlőkártyába.</p> <p>a Kapcsolja ki a nyomtatót a tápkapcsolóval, majd húzza ki a tápkábelt a csatlakozóaljzathoz.</p> <p>b Győződjön meg róla, hogy a belső kiegészítő a vezérlőkártya megfelelő csatlakozójába van helyezve.</p> <p>c Csatlakoztassa a tápkábelt a nyomtatóhoz, illetve egy megfelelő földelt elektromos aljzathoz, majd kapcsolja be a nyomtatót.</p> <p>Megfelelően van telepítve a belső kiegészítő a vezérlőkártyába?</p>	Ugorjon a(z) 3. lépéshez.	Csatlakoztassa a belső kiegészítőt a vezérlőkártyához.
<p>3. lépés</p> <p>Nyomtasson menübeállítási oldalt, és ellenőrizze, hogy a belső kiegészítő megjelenik-e a Telepített funkciók listában.</p> <p>Megjelenik a belső kiegészítő a menübeállítási oldalon?</p>	Ugorjon a(z) 4. lépéshez.	Telepítse újra a belső kiegészítőt.
<p>4. lépés</p> <p>a Ellenőrizze, hogy a belső kiegészítő ki van-e jelölve.</p> <p>Előfordulhat, hogy a belső kiegészítőt kézzel fel kell vennie a nyomtató-illesztőprogramban, hogy nyomtatási feladatokhoz használhassa. További információért, lásd: "Választható lehetőségek hozzáadása a nyomtató-illesztőprogramban" itt: 35. oldal.</p> <p>b Küldje el újra a nyomtatási feladatot.</p> <p>Megfelelően működik a belső kiegészítő?</p>	A probléma megoldva.	Forduljon a következőhöz: ügyfélszolgálat .

A belső nyomtatókiszolgáló működése nem megfelelő

Művelet	Igen	Nem
<p>1. lépés</p> <p>Telepítse újra a belső nyomtatókiszolgálót</p> <p>a Távolítsa el és telepítse újra a belső nyomtatókiszolgálót. További információkért, lásd: “Az Internal Solutions Port (Belső megoldások portja) telepítése” itt: 17. oldal.</p> <p>b Nyomtasson menübeállítási oldalt, és ellenőrizze, hogy a belső nyomtatókiszolgáló megjelenik-e a Telepített funkciók listában.</p> <p>Szerepel a belső nyomtatókiszolgáló a Telepített funkciók listában?</p>	Ugorjon a(z) 2. lépéshez.	Ellenőrizze, hogy a nyomtató támogatja-e a belső nyomtatókiszolgálót. Megj.: Másik nyomtatóból származó belső nyomtatókiszolgáló esetleg nem működik ezzel a nyomtatóval.
<p>2. lépés</p> <p>Ellenőrizze a kábel és a belső nyomtatókiszolgáló csatlakozását. Használja a megfelelő kábelt, majd ellenőrizze, hogy megfelelően van-e csatlakoztatva a belső nyomtatókiszolgálóhoz.</p> <p>Megfelelően működik a belső nyomtatókiszolgáló?</p>	A probléma megoldva.	Forduljon a ügyfélszolgálathoz .

Az Internal Solutions Port működése nem megfelelő

Művelet	Igen	Nem
<p>1. lépés</p> <p>Ellenőrizze, hogy az Internal Solutions Port (ISP, belső megoldások port) telepítve van-e.</p> <p>a Telepítse az ISP-t. További információkért, lásd: “Az Internal Solutions Port (Belső megoldások portja) telepítése” itt: 17. oldal.</p> <p>b Nyomtasson menübeállítási oldalt, és ellenőrizze, hogy az internetszolgáltató (ISP) megjelenik-e a Telepített funkciók listában.</p> <p>Szerepel az ISP a Telepített funkciók listában?</p>	Ugorjon a(z) 2. lépéshez.	Ellenőrizze, hogy támogatott ISP-vel rendelkezik-e. Megj.: Másik nyomtatóból származó ISP esetleg nem működik ezzel a nyomtatóval.
<p>2. lépés</p> <p>Ellenőrizze a kábelt és az ISP csatlakozását.</p> <p>a Használja a megfelelő kábelt, majd ellenőrizze, hogy megfelelően van-e csatlakoztatva az ISP-hez.</p> <p>b Ellenőrizze, hogy az ISP-megoldás csatlakozókábele megfelelően van-e csatlakoztatva a vezérlő alaplapijára a csatlakozójába. Megj.: Az ISP-megoldás csatlakozókábelét a vezérlő alaplapijára csatlakozója színkóddal van ellátva.</p> <p>Megfelelően működik az Internal Solutions Port (ISP)?</p>	A probléma megoldva.	Forduljon a ügyfélszolgálathoz .

Problémák a tálcával

Művelet	Igen	Nem
<p>1. lépés</p> <p>a Húzza ki a tálcát, majd próbálja meg a következők valamelyikét:</p> <ul style="list-style-type: none"> • Ellenőrizze, nincs-e a nyomtatóban papírelakadás vagy rosszul betöltött papír. • Győződjön meg arról, hogy a papírvezetőkön található papírméret-mutatók illeszkedjenek a tálcán lévő papírméret-mutatókhoz. • Ha egyedi méretű papírra nyomtat, ellenőrizze, hogy a papírvezetők a papír szélénél legyenek. • Figyeljen arra, a papír ne haladja meg a papírtöltés maximum jelzését. • Győződjön meg róla, hogy a papír egyenletesen fekszik a tálcában. <p>b Ellenőrizze, hogy a tálca megfelelően zár-e.</p> <p>Működik a tálca?</p>	A probléma megoldva.	Ugorjon a(z) 2. lépéshez.
<p>2. lépés</p> <p>a Kapcsolja ki a nyomtatót, várjon körülbelül 10 másodpercet, majd kapcsolja vissza.</p> <p>b Küldje el újra a nyomtatási feladatot.</p> <p>Működik a tálca?</p>	A probléma megoldva.	Ugorjon a(z) 3. lépéshez.
<p>3. lépés</p> <p>Ellenőrizze, hogy fel van-e szerelve a tálca és a nyomtató felismeri-e. Nyomtasson menübeállítási oldalt, és ellenőrizze, hogy a tálca megjelenik-e a Telepített funkciók listában.</p> <p>Szerepel a tálca a menübeállítási oldalon?</p>	Ugorjon a(z) 4. lépéshez.	Tegye vissza a tálcát. További információ a tálcához mellékelt telepítési útmutatóban található.
<p>4. lépés</p> <p>Ellenőrizze, hogy a tálca elérhető-e a nyomtató-illesztőprogramban.</p> <p>Megj.: Szükség esetén kézzel adja hozzá a tálcát a nyomtató-illesztőprogramban, hogy az elérhető legyen a nyomtatási feladatokhoz. További információkért, lásd: "Választható lehetőségek hozzáadása a nyomtató-illesztőprogramban" itt: 35. oldal.</p> <p>Elérhető a tálca a nyomtató-illesztőprogramban?</p>	A probléma megoldva.	Forduljon a ügyfélszolgálathoz .

Az USB-/párhuzamos illesztőkártya működése nem megfelelő

Művelet	Igen	Nem
<p>1. lépés</p> <p>Ellenőrizze, hogy az USB- vagy párhuzamos illesztőkártya telepítve van-e.</p> <p>a Telepítse az USB- vagy párhuzamos illesztőkártyát. További információért, lásd: "Az Internal Solutions Port (Belső megoldások portja) telepítése" itt: 17. oldal.</p> <p>b Nyomtasson menübeállítási oldalt, és ellenőrizze, hogy az USB- vagy párhuzamos illesztőkártya megjelenik-e a Telepített funkciók listában.</p> <p>Szerepel az USB- vagy párhuzamos illesztőkártya a Telepített funkciók listában?</p>	Ugorjon a(z) 2. lépéshez.	Ellenőrizze, hogy támogatott USB- vagy párhuzamos illesztőkártyával rendelkezik-e. Megj.: Másik nyomtatóból származó USB- vagy párhuzamos illesztőkártya esetleg nem működik ezzel a nyomtatóval.
<p>2. lépés</p> <p>Ellenőrizze a kábel és az USB- vagy párhuzamos illesztőkártya csatlakozását.</p> <p>Használja a megfelelő kábelt, majd ellenőrizze, hogy megfelelően csatlakozik-e az USB- vagy a párhuzamos illesztőkártyához.</p> <p>Megfelelően működik az USB- vagy párhuzamos illesztőkártya?</p>	A probléma megoldva.	Forduljon a ügyfélszolgálat hoz.

Papíradagolási problémák

Az elakadt lapokat a nyomtató nem nyomtatja ki újra

Művelet	Igen	Nem
<p>a Kapcsolja be az Elakadás elhárítása funkciót</p> <p>1 Lépjen a következő elemhez a nyomtató kezelőpaneljén: Beállítások > Általános beállítások > Nyomtatás helyreállítása > Elakadás elhárítása</p> <p>2 Válassza a Be vagy Automatikus értéket.</p> <p>3 A nyomtató típusától függően nyomja meg az  gombot vagy válassza a Küldés lehetőséget.</p> <p>b A ki nem nyomtatódott oldalak újraküldése.</p> <p>Kinyomtatódtak újból az elakadt oldalak?</p>	A probléma megoldva.	Forduljon a ügyfélszolgálat hoz.

Gyakran elakad a papír

Művelet	Igen	Nem
<p>1. lépés</p> <p>a Húzza ki a tálcát, majd próbálja meg a következők valamelyikét:</p> <ul style="list-style-type: none"> • Győződjön meg róla, hogy a papír egyenletesen fekszik a tálcában. • Győződjön meg arról, hogy a papírvezetőkön található papírméret-mutatók illeszkedjenek a tálcán lévő papírméret-mutatókhoz. • Ellenőrizze, hogy a papírvezetők illeszkednek-e a papír széleihez. • Figyeljen arra, a papír ne haladja meg a papírtöltés maximum jelzését. • Ellenőrizze, hogy az ajánlott méretű és típusú papírra nyomtat-e. <p>b Helyezze be a tálcát.</p> <p>Ha engedélyezve van az elakadáselhárítás, a nyomtatási feladatokat a rendszer automatikusan újból végrehajtja.</p> <p>Még mindig gyakran előfordul papírelakadás?</p>	Ugorjon a(z) 2. lépéshez.	A probléma megoldva.
<p>2. lépés</p> <p>a Töltsön be papírt egy bontatlan csomagból.</p> <p>Megj.: A papír magas páratartalom esetén megszívja magát nedvességgel. Tárolja a papírt az eredeti csomagolásban, amíg nem használja fel.</p> <p>b Küldje el újra a nyomtatási feladatot.</p> <p>Még mindig gyakran előfordul papírelakadás?</p>	Ugorjon a(z) 3. lépéshez.	A probléma megoldva.
<p>3. lépés</p> <p>a Olvassa el a papírelakadás elkerülésére vonatkozó tippeket. További információkért, lásd: "Papírelakadások elkerülése" itt: 263. oldal.</p> <p>b Kövesse az előírásokat, majd újból küldje el a nyomtatási feladatot.</p> <p>Még mindig gyakran előfordul papírelakadás?</p>	Forduljon a következőhöz: ügyfélszolgálat lehetőséget.	A probléma megoldva.

A papírelakadást jelző üzenet az elakadás elhárítása után is a kijelzőn marad

Művelet	Igen	Nem
<p>a Tegye az alábbiak valamelyikét:</p> <ul style="list-style-type: none"> Érintőképernyős nyomtatók esetén érintse meg a  vagy a Kész elemet. Nem érintőképernyős nyomtatók esetén válassza a Tovább lehetőséget > OK > Szüntesse meg az elakadást, majd nyomja meg az OK > OK gombot. <p>b Kövesse a nyomtató kijelzőjén megjelenő utasításokat.</p> <p>Továbbra is látható a papírelakadást jelző üzenet?</p>	<p>Forduljon a következőhöz: ügyfélszolgálat lehetőséget.</p>	<p>A probléma megoldva.</p>

Nyomtatás minőségével kapcsolatos problémák

A karakterek széle recés vagy egyenetlen

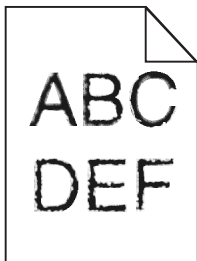

Művelet	Igen	Nem
<p>1. lépés</p> <p>a Nyomtasson betűtípusmintákat, és ellenőrizze, hogy a betűtípusokat támogatja-e a nyomtató.</p> <ol style="list-style-type: none"> Lépjön a következő elemhez a nyomtató kezelőpaneljén: Menük > Jelentések > Betűtípusok nyomtatása Válassza ki a PCL betűtípusok vagy a PostScript betűtípusok elemet. <p>b Küldje el újra a nyomtatási munkát.</p> <p>Olyan betűtípusokat használ, amelyeket támogat a nyomtató?</p>	<p>Ugorjon a(z) 2. lépéshez.</p>	<p>Válasszon olyan betűtípust amelyet támogat a nyomtató.</p>
<p>2. lépés</p> <p>Ellenőrizze, hogy támogatja-e a nyomtató a számítógépre telepített betűtípusokat.</p> <p>Támogatja a nyomtató a számítógépre telepített betűtípusokat?</p>	<p>A probléma megoldva.</p>	<p>Forduljon a következőhöz: ügyfélszolgálat.</p>

Levágott oldalak vagy képek

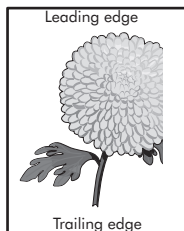
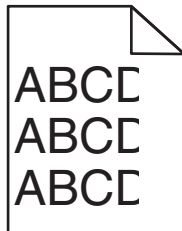

Művelet	Igen	Nem
<p>1. lépés</p> <p>a Állítsa a tálcában lévő hossz- és szélvezetőket a megfelelő pozícióba a betöltött papírhoz.</p> <p>b Küldje el újra a nyomtatási munkát.</p> <p>Le van vágva az oldal vagy kép?</p>	Ugorjon a(z) 2. lépéshez.	A probléma megoldva.
<p>2. lépés</p> <p>Állítsa be a nyomtató kezelőpaneljének Papír menüjében a papírtípust és -méretet úgy, hogy az megegyezzen a tálcába töltött papírral.</p> <p>A papírméret és -típus megegyezik a tálcába betöltött papír paramétereivel?</p>	Ugorjon a(z) 3. lépéshez.	<p>Próbálkozzon az alábbiakkal:</p> <ul style="list-style-type: none"> Állítsa be a tálcában található papírnak megfelelő papírméretet és papírtípust a tálcabeállításoknál. Cserélje ki a tálcába helyezett papírt, hogy az megegyezzen a tálcabeállításoknál megadott papírmérettel.
<p>3. lépés</p> <p>a A papír méretét az operációs rendszertől függően a Nyomtatási beállításoknál vagy a Print párbeszédpanelen adhatja meg.</p> <p>b Küldje el újra a nyomtatási munkát.</p> <p>Le van vágva az oldal vagy kép?</p>	Ugorjon a(z) 4. lépéshez.	A probléma megoldva.
<p>4. lépés</p> <p>a Telepítse újra a képképző egységet.</p> <ol style="list-style-type: none"> Vegye ki a festékkazettát. Távolítsa el a képképző egységet. <p>Figyelem – sérülésveszély: Ne tegye ki közvetlen fény hatásának a képképző egységet 10 percnél hosszabb ideig. A hosszabb ideig tartó közvetlen napsugárzás nyomtatási minőségbeli problémákat okozhat.</p> <ol style="list-style-type: none"> Helyezze be a képképző egységet, majd a kazettát. <p>b Küldje el újra a nyomtatási munkát.</p> <p>Le van vágva az oldal vagy kép?</p>	Forduljon a következőhöz: ügyfélszolgálat .	A probléma megoldva.

Tömörített képek jelennek meg a nyomatokon

Megj.: Letter méretű papírra 220 V-os-égetőhenger segítségével történő nyomtatáskor tömörített képek jelennek meg.

Művelet	Igen	Nem
<p>1. lépés</p> <p>a Ellenőrizze, hogy a tálcába töltött papír mérete és típusa megfelel-e az égetőhenger típusának:</p> <p>Megj.: Használjon 110 V-os égetőhengert letter méretű papírhoz, illetve 220 V-osat A4-es méretű papírhoz.</p> <p>b Küldje el újra a nyomtatási feladatot.</p> <p>Még mindig tömörített képek jelennek meg?</p>	A probléma megoldva.	Ugorjon a(z) 2. lépéshez.
<p>2. lépés</p> <p>a Cserélje le az égetőhengert. További információ az égetőhenger beszerelésével kapcsolatban az alkatrészhez mellékelt útmutatóban található.</p> <p>b Küldje el újra a nyomtatási feladatot.</p> <p>Még mindig tömörített képek jelennek meg?</p>	A probléma megoldva.	Forduljon a ügyfélszolgálat hoz.

Szürke háttér a nyomatokon

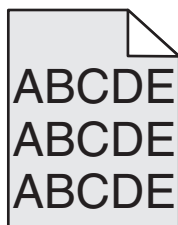

Művelet	Igen	Nem
<p>1. lépés</p> <p>a A nyomtató vezérlőpaneljének Minőség menüjében csökkentse a festék sötétségét.</p> <p>Megj.: Az alapértelmezett érték a 8.</p> <p>b Küldje el újra a nyomtatási munkát.</p> <p>Eltűnt a szürke háttér a nyomatokról?</p>	A probléma megoldva.	Ugorjon a(z) 2. lépéshez.

Művelet	Igen	Nem
<p>2. lépés Helyezze be újra a képképző egységet, majd a tonerkazettát.</p> <p>a Vegye ki a festékkazettát. b Távolítsa el a képképző egységet.</p> <p>Figyelem – sérülésveszély: Ne tegye ki közvetlen fény hatásának a képképző egységet 10 percnél hosszabb ideig. A hosszabb ideig tartó közvetlen napsugárzás nyomtatási minőségbeli problémákat okozhat.</p> <p>c Helyezze be a képképző egységet, majd a kazettát. d Küldje el újra a nyomtatási munkát.</p> <p>Eltűnt a szürke háttér a nyomatokról?</p>	<p>A probléma megoldva.</p>	<p>Ugorjon a(z) 3. lépéshez.</p>
<p>3. lépés Cserélje ki a képképző egységet és küldje el újra a nyomtatási munkát.</p> <p>Eltűnt a szürke háttér a nyomatokról?</p>	<p>A probléma megoldva.</p>	<p>Forduljon a következőhöz: ügyfélszolgálat.</p>

Vízszintes vonalak jelennek meg a nyomatokon

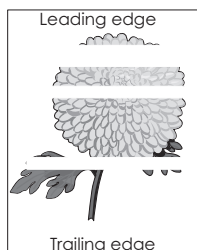

Művelet	Igen	Nem
<p>1. lépés</p> <p>a Győződjön meg arról, hogy szoftverében a helyes kitöltési mintát használja. b Küldje el újra a nyomtatási munkát.</p> <p>Vízszintes vonalak jelennek meg a nyomatokon?</p>	<p>Ugorjon a(z) 2. lépéshez.</p>	<p>A probléma megoldva.</p>
<p>2. lépés</p> <p>a Töltse fel az adott tálcát vagy adagolót az ajánlott papírtípussal. b Küldje el újra a nyomtatási munkát.</p> <p>Vízszintes vonalak jelennek meg a nyomatokon?</p>	<p>Ugorjon a(z) 3. lépéshez.</p>	<p>A probléma megoldva.</p>

Művelet	Igen	Nem
<p>3. lépés</p> <p>a Rázza meg a festéket a képkalkotó egységben.</p> <ol style="list-style-type: none"> 1 Vegye ki a festékkazettát, majd a képkalkotó egységet. 2 Rázza meg határozottan a képkalkotó egységet. <p>Figyelem – sérülésveszély: Ne tegye ki közvetlen fény hatásának a képkalkotó egységet 10 percnél hosszabb ideig. A hosszabb ideig tartó közvetlen napsugárzás nyomtatási minőségbeli problémákat okozhat.</p> <ol style="list-style-type: none"> 3 Helyezze be újra a képkalkotó egységet, majd a kazettát. <p>b Küldje el újra a nyomtatási munkát.</p> <p>Vízszintes vonalak jelennek meg a nyomatokon?</p>	Ugorjon a(z) 4. lépéshez.	A probléma megoldva.
<p>4. lépés</p> <p>Cserélje ki a képkalkotó egységet és küldje el újra a nyomtatási munkát.</p> <p>Vízszintes vonalak jelennek meg a nyomatokon?</p>	Forduljon a következőhöz: ügyfélszolgálat .	A probléma megoldva.

Helytelen margók a nyomatokon

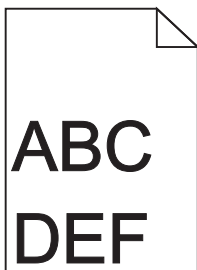

Művelet	Igen	Nem
<p>1. lépés</p> <p>a Állítsa a tálcában lévő hossz- és szélvezetőket a megfelelő pozícióba a betöltött papír méretéhez.</p> <p>b Küldje el újra a nyomtatási munkát.</p> <p>Helyesek a margók?</p>	A probléma megoldva.	Ugorjon a(z) 2. lépéshez.

Művelet	Igen	Nem
<p>2. lépés</p> <p>Állítsa be a nyomtató kezelőpaneljének Papír menüjében a papírméretet úgy, hogy az megegyezzen a tálcába töltött papírral.</p> <p>Megegyezik a papírméret a tálcába töltött mérettel?</p>	Ugorjon a(z) 3. lépéshez.	<p>Próbálkozzon az alábbiakkal:</p> <ul style="list-style-type: none"> • Állítsa be a tálcában található papírnak megfelelő papírméretet és papírtípust a tálcabeállításoknál. • Cserélje ki a tálcába helyezett papírt, hogy az megegyezzen a tálcabeállításoknál megadott papírmérettel.
<p>3. lépés</p> <p>a A papír méretét az operációs rendszertől függően a Nyomatási beállításoknál vagy a Print párbeszédpanelen adhatja meg.</p> <p>b Küldje el újra a nyomtatási munkát.</p> <p>Helyesek a margók?</p>	A probléma megoldva.	Forduljon a következőhöz: ügyfélszolgálat .

Gyűrtött papír

Művelet	Igen	Nem
<p>1. lépés</p> <p>Állítsa a tálcában lévő hossz- és szélvezetőket a megfelelő pozícióba a betöltött papírhoz.</p> <p>Megfelelő pozícióban vannak a hossz- és szélvezetők?</p>	Ugorjon a(z) 2. lépéshez.	Állítsa be a hossz- és szélvezetőket.
<p>2. lépés</p> <p>Állítsa be a nyomtató kezelőpaneljének Papír menüjében a papírtípust és -súlyt úgy, hogy az megegyezzen a tálcába töltött papírral.</p> <p>A papírtípus és -súly beállítások megfelelnek a tálcába betöltött papír típusának és súlyának?</p>	Ugorjon a(z) 3. lépéshez.	Állítsa be a tálcában található papírnak megfelelő papírtípust és -súlyt a tálcabeállításoknál.
<p>3. lépés</p> <p>a A papírtípust és -súlyt az operációs rendszertől függően a Nyomatási beállításoknál vagy a Print párbeszédpanelen adhatja meg.</p> <p>b Küldje el újra a nyomtatási munkát.</p> <p>Még mindig gyűrtött a papír?</p>	Ugorjon a(z) 4. lépéshez.	A probléma megoldva.

Művelet	Igen	Nem
<p>4. lépés</p> <p>a Vegye ki a papírt a tálcából, majd fordítsa azt meg.</p> <p>b Küldje el újra a nyomtatási munkát.</p> <p>Még mindig gyűrött a papír?</p>	Ugorjon a(z) 5. lépéshez.	A probléma megoldva.
<p>5. lépés</p> <p>a Töltsön be papírt egy bontatlan csomagból.</p> <p>Megj.: A papír magas páratartalom esetén megszívja magát nedvességgel. Tárolja a papírt az eredeti csomagolásban, amíg nem használja fel.</p> <p>b Küldje el újra a nyomtatási munkát.</p> <p>Még mindig gyűrött a papír?</p>	Forduljon a következőhöz: ügyfélszolgálat .	A probléma megoldva.

Nyomtatási hibák

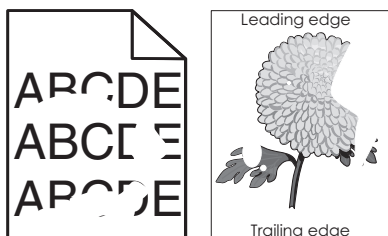

Művelet	Igen	Nem
<p>1. lépés</p> <p>a Állítsa a tálcában lévő hossz- és szélvezetőket a megfelelő pozícióba a tálcába betöltött papírhoz.</p> <p>b Küldje el újra a nyomtatási munkát.</p> <p>Még mindig láthatók nyomtatási hibák?</p>	Ugorjon a(z) 2. lépéshez.	A probléma megoldva.
<p>2. lépés</p> <p>Állítsa be a nyomtató kezelőpaneljének Papír menüjében a papírtípust és -méretet úgy, hogy az megegyezzen a tálcába töltött papírral.</p> <p>A nyomtatóbeállítások megfelelnek a tálcába betöltött papír típusának és súlyának?</p>	Ugorjon a(z) 3. lépéshez.	Állítsa be a tálcában található papírnak megfelelő papírméretet és papírtípust a tálcabeállításoknál.
<p>3. lépés</p> <p>a A papírtípust és -súlyt az operációs rendszertől függően a Nyomtatási beállításoknál vagy a Print párbeszédpanelen adhatja meg.</p> <p>b Küldje el újra a nyomtatási munkát.</p> <p>Még mindig láthatók nyomtatási hibák?</p>	Ugorjon a(z) 4. lépéshez.	A probléma megoldva.

Művelet	Igen	Nem
<p>4. lépés</p> <p>Ellenőrizze, hogy a tálcába töltött papír felülete nem túl durva-e.</p> <p>Durva felületű papírra nyomtat?</p>	<p>Állítsa be a nyomtató kezelőpaneljének Papír menüjében a papírfelületet úgy, hogy az megegyezzen a tálcába töltött papírral.</p>	<p>Ugorjon a(z) 5. lépéshez.</p>
<p>5. lépés</p> <p>a Töltsön be papírt egy bontatlan csomagból.</p> <p>Megj.: A papír magas páratartalom esetén megszívja magát nedvességgel. Tárolja a papírt az eredeti csomagolásban, amíg nem használja fel.</p> <p>b Küldje el újra a nyomtatási munkát.</p> <p>Még mindig láthatók nyomtatási hibák?</p>	<p>Ugorjon a(z) 6. lépéshez.</p>	<p>A probléma megoldva.</p>
<p>6. lépés</p> <p>Cserélje ki a képkalkotó egységet és küldje el újra a nyomtatási munkát.</p> <p>Még mindig láthatók nyomtatási hibák?</p>	<p>Forduljon a következőhöz: ügyfélszolgálat -hoz a http://support.lexmark.com weboldalon vagy a termék szervízszerelőjéhez.</p>	<p>A probléma megoldva.</p>

A nyomtatás túl sötét

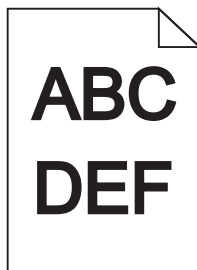

Művelet	Igen	Nem
<p>1. lépés</p> <p>a A nyomtató vezérlőpaneljének Minőség menüjében csökkentse a festék sötéttségét.</p> <p>Megj.: Az alapértelmezett érték a 8.</p> <p>b Küldje el újra a nyomtatási munkát.</p> <p>Még mindig túl sötét a nyomtat?</p>	<p>Ugorjon a(z) 2. lépéshez.</p>	<p>A probléma megoldva.</p>

Művelet	Igen	Nem
<p>2. lépés</p> <p>a Állítsa be a nyomtató kezelőpaneljének Papír menüjében a papírtípust, -felületet és -súlyt úgy, hogy az megegyezzen a tálcába töltött papírral.</p> <p>b Küldje el újra a nyomtatási munkát.</p> <p>A tálca beállítása megfelel a betöltött papír típusának, felületének és súlyának?</p>	Ugorjon a(z) 3. lépéshez.	Próbálkozzon az alábbiakkal: <ul style="list-style-type: none"> Állítsa be a tálcában található papírnak megfelelő papírtípust, -felületet és -súlyt a tálcabeállításoknál. Cserélje ki a tálcába helyezett papírt, hogy az megegyezzen a tálcabeállításoknál megadott papírtípussal, -felülettel és -súllyal.
<p>3. lépés</p> <p>a A papírtípust, -felületet és -súlyt az operációs rendszertől függően a Nyomtatási beállításoknál vagy a Print párbeszédpanelen adhatja meg.</p> <p>b Küldje el újra a nyomtatási munkát.</p> <p>Még mindig túl sötét a nyomat?</p>	Ugorjon a(z) 4. lépéshez.	A probléma megoldva.
<p>4. lépés</p> <p>Ellenőrizze, hogy a tálcába töltött papír felülete nem túl durva-e.</p> <p>Durva felületű papírra nyomtat?</p>	Módosítsa a felületre vonatkozó beállítást a nyomtató kezelőpaneljén, a Papírfelület menüben, hogy az megegyezzen nyomtatáshoz használt papír típusával.	Ugorjon a(z) 5. lépéshez.
<p>5. lépés</p> <p>a Töltsön be papírt egy bontatlan csomagból.</p> <p>Megj.: A papír magas páratartalom esetén megszívja magát nedvességgel. Tárolja a papírt az eredeti csomagolásban, amíg nem használja fel.</p> <p>b Küldje el újra a nyomtatási munkát.</p> <p>Még mindig túl sötét a nyomat?</p>	Ugorjon a(z) 6. lépéshez.	A probléma megoldva.
<p>6. lépés</p> <p>Cserélje ki a képkalkotó egységet és küldje el újra a nyomtatási munkát.</p> <p>Még mindig túl sötét a nyomat?</p>	Forduljon a következőhöz: ügyfélszolgálat .	A probléma megoldva.

A nyomtatás túl világos



Művelet	Igen	Nem
<p>1. lépés</p> <p>a A nyomtató vezérlőpaneljének Minőség menüjében növelje a festék sötétségét.</p> <p>Megj.: Az alapértelmezett érték a 8.</p> <p>b Küldje el újra a nyomtatási munkát.</p> <p>Még mindig túl világos a nyomat?</p>	Ugorjon a(z) 2. lépéshez.	A probléma megoldva.
<p>2. lépés</p> <p>Állítsa be a nyomtató kezelőpaneljének Papír menüjében a papírtípust, -felületet és -súlyt úgy, hogy az megegyezzen a tálcába töltött papírral.</p> <p>A tálcá beállítása megfelel a betöltött papír típusának, felületének és súlyának?</p>	Ugorjon a(z) 3. lépéshez.	Módosítsa a papírtípust, -felületet és -súlyt a beállításokat, hogy azok megfeleljenek a tálcába betöltött papír paramétereinek.
<p>3. lépés</p> <p>a A papírtípust, -felületet és -súlyt az operációs rendszertől függően a Nyomtatási beállításoknál vagy a Print párbeszédpanelen adhatja meg.</p> <p>b Küldje el újra a nyomtatási munkát.</p> <p>Még mindig túl világos a nyomat?</p>	Ugorjon a(z) 4. lépéshez.	A probléma megoldva.
<p>4. lépés</p> <p>Ellenőrizze, hogy a tálcába töltött papír felülete nem túl durva-e.</p> <p>Durva felületű papírra nyomtat?</p>	Módosítsa a felületre vonatkozó beállítást a nyomtató kezelőpaneljén, a Papírfelület menüben, hogy az megegyezzen nyomtatáshoz használt papír típusával.	Ugorjon az 5-ös lépéshez.
<p>5. lépés</p> <p>a Töltsön be papírt egy bontatlan csomagból.</p> <p>Megj.: A papír magas páratartalom esetén megszívja magát nedvességgel. Tárolja a papírt az eredeti csomagolásban, amíg nem használja fel.</p> <p>b Küldje el újra a nyomtatási munkát.</p> <p>Még mindig túl világos a nyomat?</p>	Ugorjon a(z) 6. lépéshez.	A probléma megoldva.

Művelet	Igen	Nem
<p>6. lépés</p> <p>a Rázza meg a festéket a képpalkotó egységben.</p> <ol style="list-style-type: none"> 1 Vegye ki a festékkazettát, majd a képpalkotó egységet. 2 Rázza meg határozottan a képpalkotó egységet. <p>Figyelem – sérülésveszély: Ne tegye ki közvetlen fény hatásának a képpalkotó egységet 10 percnél hosszabb ideig. A hosszabb ideig tartó közvetlen napsugárzás nyomtatási minőségbeli problémákat okozhat.</p> <ol style="list-style-type: none"> 3 Helyezze be a képpalkotó egységet, majd a kazettát. <p>b Küldje el újra a nyomtatási munkát.</p> <p>Még mindig túl világos a nyomat?</p>	Ugorjon a(z) 7. lépéshez.	A probléma megoldva.
<p>7. lépés</p> <p>Cserélje ki a képpalkotó egységet és küldje el újra a nyomtatási munkát.</p> <p>Még mindig túl világos a nyomat?</p>	Forduljon a következőhöz: ügyfélszolgálat .	A probléma megoldva.

A nyomtató üres lapokat ad ki a nyomtatásnál

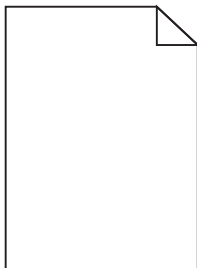

Művelet	Igen	Nem
<p>1. lépés</p> <p>a Ellenőrizze, hogy nem maradt-e csomagolóanyag a képpalkotó egységen.</p> <ol style="list-style-type: none"> 1 Vegye ki a festékkazettát, majd a képpalkotó egységet. 2 Ellenőrizze, hogy megfelelően eltávolította-e a csomagolóanyagot a képpalkotó egységről. <p>Figyelem – sérülésveszély: Ne tegye ki közvetlen fény hatásának a képpalkotó egységet 10 percnél hosszabb ideig. A hosszabb ideig tartó közvetlen napsugárzás nyomtatási minőségbeli problémákat okozhat.</p> <ol style="list-style-type: none"> 3 Helyezze be újra a képpalkotó egységet, majd a kazettát. <p>b Küldje el újra a nyomtatási munkát.</p> <p>A nyomtató még mindig üres lapokat ad ki a nyomtatásnál?</p>	Ugorjon a(z) 2. lépéshez.	A probléma megoldva.

Művelet	Igen	Nem
<p>2. lépés</p> <p>a Rázza meg a festéket a képpalkotó egységben.</p> <p>1 Vegye ki a festékkazettát, majd a képpalkotó egységet.</p> <p>2 Rázza meg határozottan a képpalkotó egységet.</p> <p>Figyelem – sérülésveszély: Ne tegye ki közvetlen fény hatásának a képpalkotó egységet 10 percnél hosszabb ideig. A hosszabb ideig tartó közvetlen napsugárzás nyomtatási minőségbeli problémákat okozhat.</p> <p>3 Helyezze be újra a képpalkotó egységet, majd a kazettát.</p> <p>b Küldje el újra a nyomtatási munkát.</p> <p>A nyomtató még mindig üres lapokat ad ki a nyomtatásnál?</p>	Ugorjon a(z) 3. lépéshez.	A probléma megoldva.
<p>3. lépés</p> <p>Cserélje ki a képpalkotó egységet és küldje el újra a nyomtatási munkát.</p> <p>A nyomtató még mindig üres lapokat ad ki a nyomtatásnál?</p>	Forduljon a következőhöz: ügyfélszolgálat .	A probléma megoldva.

A nyomtató egyszínű fekete lapokat ad ki a nyomtatásnál



Művelet	Igen	Nem
<p>1. lépés</p> <p>a Telepítse újra a képpalkotó egységet.</p> <p>1 Vegye ki a festékkazettát, majd a képpalkotó egységet.</p> <p>Figyelem – sérülésveszély: Ne tegye ki közvetlen fény hatásának a képpalkotó egységet 10 percnél hosszabb ideig. A hosszabb ideig tartó közvetlen napsugárzás nyomtatási minőségbeli problémákat okozhat.</p> <p>2 Helyezze be a képpalkotó egységet, majd a kazettát.</p> <p>b Küldje el újra a nyomtatási munkát.</p> <p>A nyomtató egyszínű fekete lapokat ad ki a nyomtatásnál?</p>	Ugorjon a(z) 2. lépéshez.	A probléma megoldva.
<p>2. lépés</p> <p>Cserélje ki a képpalkotó egységet és küldje el újra a nyomtatási munkát.</p> <p>A nyomtató egyszínű fekete lapokat ad ki a nyomtatásnál?</p>	Forduljon a következőhöz: ügyfélszolgálat .	A probléma megoldva.

Ismétlődő hibák jelennek meg a nyomatokon

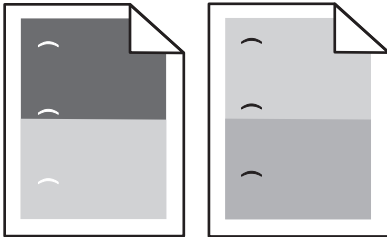

Művelet	Igen	Nem
<p>1. lépés</p> <p>a Cserélje ki a képpalkotó egységet, ha a hibák közötti távolság megegyezik a következő méretek valamelyikével:</p> <ul style="list-style-type: none"> • 47,8 mm (1,88 hüvelyk) • 96,8 mm (3,81 hüvelyk) • 28,5 mm (1,12 hüvelyk) <p>b Küldje el újra a nyomtatási feladatot.</p> <p>Továbbra is megjelennek az ismétlődő hibák a nyomatokon?</p>	Ugorjon a(z) 2. lépéshez.	A probléma megoldva.
<p>2. lépés</p> <p>a Cserélje ki a beégető egységet, ha a hibák közötti távolság megegyezik a következő méretek valamelyikével:</p> <ul style="list-style-type: none"> • 94,25 mm (3,71 hüvelyk) • 95,2 mm (3,75 hüvelyk) <p>b Küldje el újra a nyomtatási feladatot.</p> <p>Továbbra is megjelennek az ismétlődő hibák a nyomatokon?</p>	Forduljon a következőhöz: ügyfélszolgálat .	A probléma megoldva.

Árnyékképek jelennek meg a nyomatokon

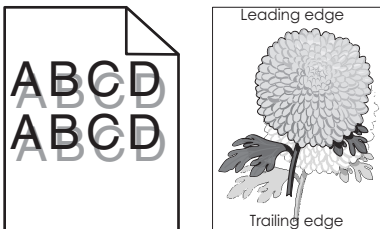

Művelet	Igen	Nem
<p>1. lépés Töltse fel a tálcát a megfelelő típusú és súlyú papírral.</p> <p>A tálca a megfelelő típusú és súlyú papírral van feltöltve?</p>	Ugorjon a(z) 2. lépéshez.	Töltse fel a tálcát a megfelelő típusú és súlyú papírral.
<p>2. lépés Állítsa be a nyomtató kezelőpaneljének Papír menüjében a papírtípust és -súlyt úgy, hogy az megegyezzen a tálcába töltött papírral.</p> <p>A tálca beállítása megfelel a betöltött papír típusának és súlyának?</p>	Ugorjon a(z) 3. lépéshez.	Cserélje ki a tálcába helyezett papírt, hogy az megegyezzen a tálcabeállításoknál megadott papírtípussal és -súllyal.
<p>3. lépés</p> <p>a A papírtípust és -súlyt az operációs rendszertől függően a Nyomtatási beállításoknál vagy a Print párbeszédpanelen adhatja meg.</p> <p>b Küldje el újra a nyomtatási munkát.</p> <p>Még mindig árnyékképek jelennek meg a nyomatokon?</p>	Ugorjon a(z) 4. lépéshez.	A probléma megoldva.
<p>4. lépés Cserélje ki a képkötő egységet és küldje el újra a nyomtatási munkát.</p> <p>Még mindig árnyékképek jelennek meg a nyomatokon?</p>	Forduljon a következőhöz: ügyfélszolgálat .	A probléma megoldva.

Ferde nyomtatás

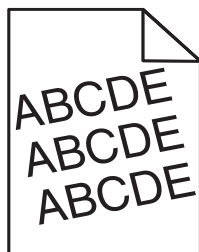

Művelet	Igen	Nem
<p>1. lépés</p> <p>a Állítsa a tálcában lévő hossz- és szélsővezetőket a megfelelő pozícióba a betöltött papírhoz.</p> <p>b Küldje el újra a nyomtatási munkát.</p> <p>Még mindig torz a nyomat?</p>	Ugorjon a(z) 2. lépéshez.	A probléma megoldva.
<p>2. lépés</p> <p>a Ellenőrizze, hogy a tálca támogatja-e az adott papírt.</p> <p>b Küldje el újra a nyomtatási munkát.</p> <p>Még mindig torz a nyomat?</p>	Forduljon a következőhöz: ügyfélszolgálat .	A probléma megoldva.

Szaggatott vízszintes vonalak jelennek meg a nyomatokon

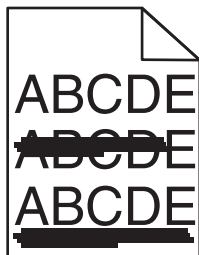

Művelet	Igen	Nem
<p>1. lépés</p> <p>a A tálcát vagy adagolót az operációs rendszertől függően a Nyomtatási beállításoknál vagy a Print párbeszédpanelen adhatja meg.</p> <p>b Küldje el újra a nyomtatási munkát.</p> <p>Szaggatott vízszintes vonalak jelennek meg a nyomatokon?</p>	Ugorjon a(z) 2. lépéshez.	A probléma megoldva.
<p>2. lépés</p> <p>Állítsa be a nyomtató kezelőpaneljének Papír menüjében a papírtípust és -súlyt úgy, hogy az megegyezzen a tálcába töltött papírral.</p> <p>A papírtípus és -súly beállítások megfelelnek a tálcába betöltött papír típusának és súlyának?</p>	Ugorjon a(z) 3. lépéshez.	Módosítsa a papírtípus és -súly beállításokat, hogy azok megfeleljenek a tálcába betöltött papír paramétereinek.
<p>3. lépés</p> <p>a Töltsön be papírt egy bontatlan csomagból.</p> <p>Megj.: A papír magas páratartalom esetén megszívja magát nedvességgel. Tárolja a papírt az eredeti csomagolásban, amíg nem használja fel.</p> <p>b Küldje el újra a nyomtatási munkát.</p> <p>Szaggatott vízszintes vonalak jelennek meg a nyomatokon?</p>	Ugorjon a(z) 4. lépéshez.	A probléma megoldva.
<p>4. lépés</p> <p>a Telepítse újra a képpalkotó egységet.</p> <p>1 Vegye ki a festékkazettát, majd a képpalkotó egységet.</p> <p>Figyelem – sérülésveszély: Ne tegye ki közvetlen fény hatásának a képpalkotó egységet 10 percnél hosszabb ideig. A hosszabb ideig tartó közvetlen napsugárzás nyomtatási minőségbeli problémákat okozhat.</p> <p>2 Helyezze be a képpalkotó egységet, majd a kazettát.</p> <p>b Küldje el újra a nyomtatási munkát.</p> <p>Szaggatott vízszintes vonalak jelennek meg a nyomatokon?</p>	Ugorjon a(z) 5. lépéshez.	A probléma megoldva.
<p>5. lépés</p> <p>Cserélje ki a képpalkotó egységet és küldje el újra a nyomtatási munkát.</p> <p>Szaggatott vízszintes vonalak jelennek meg a nyomatokon?</p>	Forduljon a következőhöz: ügyfélszolgálat .	A probléma megoldva.

Szaggatott függőleges vonalak jelennek meg a nyomatokon

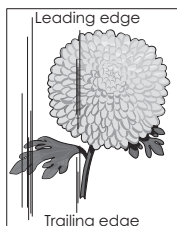
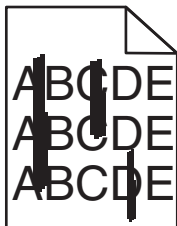

Művelet	Igen	Nem
<p>1. lépés</p> <p>a A papírtípust, -felületet és -súlyt az operációs rendszertől függően a Nyomtatási beállításoknál vagy a Print párbeszédpanelen adhatja meg.</p> <p>b Küldje el újra a nyomtatási munkát.</p> <p>Szaggatott függőleges vonalak jelennek meg a nyomatokon?</p>	Ugorjon a(z) 2. lépéshez.	A probléma megoldva.
<p>2. lépés</p> <p>Állítsa be a nyomtató kezelőpaneljének Papír menüjében a papírtípust, -felületet és -súlyt úgy, hogy az megegyezzen a tálcába töltött papírral.</p> <p>A papírfelület, -típus és -súly beállítások megfelelnek a tálcába betöltött papír típusának és súlyának?</p>	Ugorjon a(z) 3. lépéshez.	<p>Próbálkozzon az alábbiakkal:</p> <ul style="list-style-type: none"> • Állítsa be a tálcában található papírnak megfelelő papírfelületet, -típust és -súlyt a tálcabeállításoknál. • Cserélje ki a tálcába helyezett papírt, hogy az megegyezzen a tálcabeállításoknál megadott papírfelülettel, -típussal és -súllyal.
<p>3. lépés</p> <p>a Töltsön be papírt egy bontatlan csomagból.</p> <p>Megj.: A papír magas páratartalom esetén megszívja magát nedvességgel. Tárolja a papírt az eredeti csomagolásban, amíg nem használja fel.</p> <p>b Küldje el újra a nyomtatási munkát.</p> <p>Szaggatott függőleges vonalak jelennek meg a nyomatokon?</p>	Ugorjon a(z) 4. lépéshez.	A probléma megoldva.

Művelet	Igen	Nem
<p>4. lépés</p> <p>a Telepítse újra a képpalkotó egységet.</p> <p>1 Vegye ki a festékkazettát, majd a képpalkotó egységet.</p> <p>Figyelem – sérülésveszély: Ne tegye ki közvetlen fény hatásának a képpalkotó egységet 10 percnél hosszabb ideig. A hosszabb ideig tartó közvetlen napsugárzás nyomtatási minőségbeli problémákat okozhat.</p> <p>2 Helyezze be a képpalkotó egységet, majd a kazettát.</p> <p>b Küldje el újra a nyomtatási munkát.</p> <p>Szagatott függőleges vonalak jelennek meg a nyomatokon?</p>	Ugorjon a(z) 5. lépéshez.	A probléma megoldva.
<p>5. lépés</p> <p>Cserélje ki a képpalkotó egységet és küldje el újra a nyomtatási munkát.</p> <p>Szagatott függőleges vonalak jelennek meg a nyomatokon?</p>	Forduljon az ügyfélszolgálat -hoz a http://support.lexmark.com weboldalon vagy a termék szervizszakemberéhez.	A probléma megoldva.

A nyomatokon festékfoltok vagy háttérárnyalatok láthatók

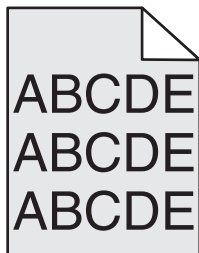

Művelet	Igen	Nem
<p>1. lépés</p> <p>a Telepítse újra a képpalkotó egységet.</p> <p>1 Vegye ki a festékkazettát, majd a képpalkotó egységet.</p> <p>Figyelem – sérülésveszély: Ne tegye ki közvetlen fény hatásának a képpalkotó egységet 10 percnél hosszabb ideig. A hosszabb ideig tartó közvetlen napsugárzás nyomtatási minőségbeli problémákat okozhat.</p> <p>2 Helyezze be a képpalkotó egységet, majd a kazettát.</p> <p>b Küldje el újra a nyomtatási munkát.</p> <p>Eltűnt a nyomatokról a festékfolt vagy háttérárnyalat?</p>	A probléma megoldva.	Ugorjon a(z) 2. lépéshez.
<p>2. lépés</p> <p>Cserélje ki a képpalkotó egységet és küldje el újra a nyomtatási munkát.</p> <p>Eltűnt a nyomatokról a festékfolt vagy háttérárnyalat?</p>	A probléma megoldva.	Forduljon a következőhöz: ügyfélszolgálat .

A festék lepereg

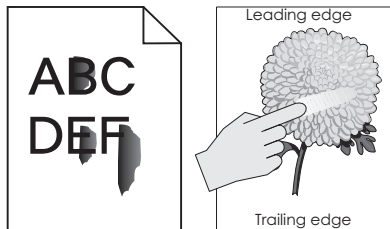

Művelet	Igen	Nem
<p>1. lépés Ellenőrizze a papír típusát, textúráját és súlyát a nyomtató kezelőpaneljéről elérhető Papír menüben.</p> <p>A papírtípus, -textúra és -súly beállításai megfelelnek a tálcába betöltött papírnak?</p>	Ugorjon a(z) 2. lépéshez.	Állítsa be a tálcában található papírnak megfelelő papírtípust, -felületet és -súlyt a tálcabeállításoknál.
<p>2. lépés Küldje el újra a nyomtatási feladatot.</p> <p>Még mindig ledörzsölődik a festék a papírról?</p>	Forduljon az ügyfélszolgálathoz .	Probléma megoldva.

A nyomatokon festékpöttyök jelennek meg

Művelet	Igen	Nem
<p>Cserélje ki a képalkotó egységet és küldje el újra a nyomtatási munkát.</p> <p>A nyomatokon festékpöttyök jelennek meg?</p>	Forduljon a következőhöz: ügyfélszolgálat .	A probléma megoldva.

Gyenge az írásvetítő-fóliákra történő nyomtatás minősége

Művelet	Igen	Nem
<p>1. lépés Állítsa be a nyomtató kezelőpaneljének Papír menüjében a papírtípust úgy, hogy az megegyezzen a tálcába töltött papírral.</p> <p>A tálca papírtípusánál a Fólia beállítás van megadva?</p>	Ugorjon a(z) 2. lépéshez.	Válassza a papírtípus lehetőségénél a Fólia beállítást.
<p>2. lépés</p> <p>a Ellenőrizze, hogy az ajánlott típusú fóliát használja-e.</p> <p>b Küldje el újra a nyomtatási munkát.</p> <p>Még mindig gyenge a nyomtatási minőség?</p>	Forduljon a következőhöz: ügyfélszolgálat .	A probléma megoldva.

Egyenetlen nyomtatási eloszlás

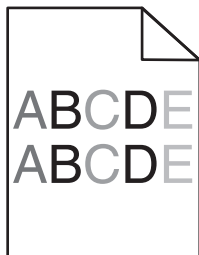

Művelet	Igen	Nem
Cserélje ki a képkötő egységet és küldje el újra a nyomtatási munkát. Egyenetlen a nyomtatási eloszlás?	Forduljon a következőhöz: ügyfélszolgálat .	A probléma megoldva.

Függőleges vonalak jelennek meg a nyomatokon

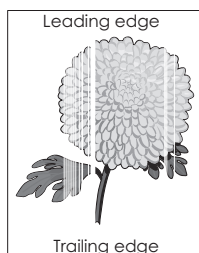

Művelet	Igen	Nem
<p>1. lépés</p> <p>a Győződjön meg arról, hogy szoftverében a helyes kitöltési mintát használja.</p> <p>b Küldje el újra a nyomtatási munkát.</p> <p>Függőleges vonalak jelennek meg a nyomatokon?</p>	Ugorjon a(z) 2. lépéshez.	A probléma megoldva.
<p>2. lépés</p> <p>a Állítsa be a nyomtató kezelőpaneljének Papír menüjében a papírtípust és -súlyt úgy, hogy az megegyezzen a tálcába töltött papírral.</p> <p>b Küldje el újra a nyomtatási munkát.</p> <p>Függőleges vonalak jelennek meg a nyomatokon?</p>	Ugorjon a(z) 3. lépéshez.	A probléma megoldva.
<p>3. lépés</p> <p>Ellenőrizze, hogy az ajánlott típusú papírt használja-e.</p> <p>a Töltse fel az adott tálcát vagy adagolót az ajánlott papírtípussal.</p> <p>b Küldje el újra a nyomtatási munkát.</p> <p>Függőleges vonalak jelennek meg a nyomatokon?</p>	Ugorjon a(z) 4. lépéshez.	A probléma megoldva.

Művelet	Igen	Nem
<p>4. lépés</p> <p>a Rázza meg a festéket a képpalkotó egységben.</p> <ol style="list-style-type: none"> 1 Vegye ki a festékkazettát, majd a képpalkotó egységet. 2 Rázza meg határozottan a képpalkotó egységet. <p>Figyelem – sérülésveszély: Ne tegye ki közvetlen fény hatásának a képpalkotó egységet 10 percnél hosszabb ideig. A hosszabb ideig tartó közvetlen napsugárzás nyomtatási minőségbeli problémákat okozhat.</p> <ol style="list-style-type: none"> 3 Helyezze be újra a képpalkotó egységet, majd a kazettát. <p>b Küldje el újra a nyomtatási munkát.</p> <p>Függőleges vonalak jelennek meg a nyomatokon?</p>	Ugorjon a(z) 5. lépéshez.	A probléma megoldva.
<p>5. lépés</p> <p>Cserélje ki a képpalkotó egységet és küldje el újra a nyomtatási munkát.</p> <p>Függőleges vonalak jelennek meg a nyomatokon?</p>	Forduljon a következőhöz: ügyfélszolgálat .	A probléma megoldva.

A kezdőképernyő-alkalmazásokkal kapcsolatos problémák elhárítása

Ez a hibaelhárítási szakasz csak az érintőképernyős nyomtatókra vonatkozik.

Alkalmazáshiba történt

Művelet	Igen	Nem
<p>1. lépés</p> <p>A szükséges adatokat a rendszernaplóban találhatja meg.</p> <p>a Nyisson meg egy webböngészőt, és írja be a nyomtató IP-címét a címmezőbe.</p> <p>Ha nem ismeri a nyomtató IP-címét, a következőket teheti:</p> <ul style="list-style-type: none"> • Tekintse meg az IP-címet a nyomtató főképernyőjén. • Kinyomtathatja a hálózatbeállítási oldalt vagy a menübeállítás oldalakat, és megkeresheti az IP-címet a TCP/IP rész alatt. <p>Megj.: Az IP-cím számok négyelemű, pontokkal elválasztott halmaza, például 123.123.123.123.</p> <p>b Kattintson a Beállítások > Alkalmazások > Alkalmazások kezelése > Rendszer lapon a > Napló elemre.</p> <p>c A Szűrő menüben válasszon ki egy alkalmazásállapotot.</p> <p>d Az Alkalmazás menüben válasszon ki egy alkalmazást, majd kattintson az Elküldés elemre.</p> <p>Hibaüzenet jelenik meg a naplóban?</p>	Ugorjon a(z) 2. lépéshez.	Forduljon a következőhöz: ügyfélszolgálat lehetőséget.
<p>2. lépés</p> <p>Oldja meg a hibát.</p> <p>Most már működik az alkalmazás?</p>	A probléma megoldva.	Forduljon a következőhöz: ügyfélszolgálat lehetőséget.

Az Embedded Web Server nem nyílik meg

Művelet	Igen	Nem
<p>1. lépés</p> <p>Győződjön meg a nyomtató IP-címének helyességéről.</p> <p>Nézzze meg a nyomtató IP-címét:</p> <ul style="list-style-type: none"> • A nyomtató kezdőképernyőjén • A Network/Ports menü TCP/IP részéből • A hálózati beállítási oldalt vagy menübeállítási oldalt kinyomtatva, és megkeresve a TCP/IP részt <p>Megj.: Az IP-cím számok négyelemű, pontokkal elválasztott halmaza, például 123.123.123.123.</p> <p>Helyes a nyomtató IP-címe?</p>	Ugorjon a(z) 2. lépéshez.	Írja be a nyomtató helyes IP-címét a webböngésző címsorába. Megj.: A hálózati beállításoktól függően előfordulhat, hogy a nyomtató IP-címe elé a következőt kell begépelnie: https:// a http: helyett// a beágyazott webkiszolgáló eléréséhez.
<p>2. lépés</p> <p>Ellenőrizze, hogy a nyomtató be van-e kapcsolva.</p> <p>Be van a nyomtató kapcsolva?</p>	Ugorjon a(z) 3. lépéshez.	Kapcsolja be a nyomtatót.
<p>3. lépés</p> <p>Győződjön meg róla, hogy a hálózati kapcsolat működik-e.</p> <p>Működik a hálózati kapcsolat?</p>	Ugorjon a(z) 4. lépéshez.	Forduljon a rendszergazdához.
<p>4. lépés</p> <p>Ellenőrizze a nyomtató és a nyomtatókiszolgáló kábelcsatlakozásait.</p> <p>További információ a nyomtatóhoz mellékelt telepítési útmutatóban található.</p> <p>Megfelelően vannak csatlakoztatva a nyomtató és a nyomtatókiszolgáló kábeleik?</p>	Ugorjon a(z) 5. lépéshez.	Rögzítse a kábelcsatlakozásokat.
<p>5. lépés</p> <p>Ideiglenesen tiltsa le a webes proxykiszolgálókat.</p> <p>Megj.: A proxykiszolgálók blokkolhatják vagy korlátozhatják a hozzáférést bizonyos webhelyekhez, beleértve a beágyazott webkiszolgálót is.</p> <p>Le vannak tiltva a webes proxykiszolgálók?</p>	Ugorjon a(z) 6. lépéshez.	Forduljon a rendszergazdához.
<p>6. lépés</p> <p>Az Embedded Web Server újbóli eléréséhez írja be a helyes IP-címet a címsorba.</p> <p>Megnyílt a beágyazott webkiszolgáló?</p>	A probléma megoldva.	Forduljon az ügyfélszolgálat hoz.

Kapcsolatba lépés az ügyfélszolgálattal

Mielőtt felvenné a kapcsolatot az ügyfélszolgálattal, gyűjtse össze a következő információkat:

- A probléma
- A hibaüzenet
- A nyomtató típusa és sorozatszama

Látogasson el a <http://support.lexmark.com> címre e-mailés vagy chat alapú támogatásért, illetve a kézikönyvek, dokumentációk, illesztőprogramok és más letöltések eléréséért.

Telefonos műszaki támogatás is elérhető. Az Egyesült Államokban vagy Kanadában hívja az 1-800-539-6275 számot. Más ország vagy régió esetén: <http://support.lexmark.com>.

Megjegyzések

Termékinformációk

A termék neve:

Lexmark MS810de, MS810dn, MS810n, MS811dn, MS811n, MS812de, MS812dn, MS817dn, MS817n, MS818dn

Gép típusa:

4063

Modell(ek):

210, 230, 23E, 410, 430, 630, 63E

Megjegyzés a kiadáshoz

2017. május

A következő bekezdés nem vonatkozik azokra az országokra, ahol ütközne a helyi törvényekkel: A LEXMARK INTERNATIONAL, INC. ERRE A DOKUMENTUMRA NEM VÁLLAL SEMMILYEN – SEM KIFEJEZETT, SEM JÁRULÉKOS – GARANCIÁT, BELEÉRTVE TÖBBEK KÖZÖTT AZ ÉRTÉKESÍTHETŐSÉGRE VAGY EGY ADOTT CÉLRA VALÓ FELHASZNÁLÁSRA VONATKOZÓ JÁRULÉKOS GARANCIÁKAT IS. Egyes államok bizonyos tranzakciók esetén nem teszik lehetővé a kifejezett vagy a járulékos garanciákról való lemondást, így lehet, hogy önre ez a bekezdés nem vonatkozik.

Előfordulhat, hogy a dokumentum technikai pontatlanságokat és gépelési hibákat tartalmaz. A dokumentum tartalmát folyamatosan módosítjuk; ezek a változtatások a későbbi kiadásokban fognak megjelenni. A leírt termékek vagy programok bármikor megváltozhatnak vagy továbbfejlesztett verziójuk jelenhet meg.

A kiadványban a termékekre, programokra vagy szolgáltatásokra való hivatkozások nem jelentik azt, hogy a gyártó azokat minden olyan országban elérhetővé kívánja tenni, ahol üzleti tevékenységet folytat. A termékekre, programokra vagy szolgáltatásokra való hivatkozás nem jelenti azt, hogy csak az a termék, program vagy szolgáltatás használható. Használható helyettük bármilyen, működésében egyenértékű termék, program vagy szolgáltatás, amely nem sért létező szellemi tulajdonjogot. Azon termékek, programok vagy szolgáltatások működésének kiértékelése és ellenőrzése, amelyeket nem a gyártó ajánlott, a felhasználó feladata.

Műszaki támogatás a következő címen érhető el: <http://support.lexmark.com>.

Információ a kellékekkel és a letöltésekkel kapcsolatban: www.lexmark.com.

© 2017 Lexmark International, Inc.

Minden jog fenntartva.

Védjegyek

A Lexmark, a Lexmark logó, a MarkNet és a MarkVision a Lexmark International, Inc védjegye vagy bejegyzett védjegye az Egyesült Államokban és/vagy más országokban.

A Google Cloud Print a Google Inc. védjegye.

A Mac és a Mac logó az Apple Inc. védjegye az Egyesült Államokban és más országokban.

A Microsoft és a Windows bejegyzett védjegyek vagy a Microsoft cégcsoport bejegyzett védjegyei az Egyesült Államokban és más országokban.

A Mopria®, a Mopria® logó, és a Mopria® Alliance logó a Moproa Alliance, Inc. bejegyzett védjegye és szolgáltatás-védjegye az Egyesült Államokban és más országokban. A jogosulatlan felhasználás szigorúan tilos.

A PCL® a Hewlett-Packard Company bejegyzett védjegye. A PCL jelölést a Hewlett-Packard Company a nyomtatóiban használt nyomtatóparancsok (nyelv) és funkciók megjelölésére használja. A tervek szerint ez a nyomtató kompatibilis a PCL nyelvvel. Ez azt jelenti, hogy a nyomtató felismeri a különböző alkalmazásokban használt PCL parancsokat, és a nyomtató képes emulálni a parancsoknak megfelelő funkciókat.

A PostScript az Adobe Systems Incorporated bejegyzett védjegye az Egyesült Államokban és/vagy más országokban.

Az alábbi kifejezések az alábbi vállalatok védjegyei vagy bejegyzett védjegyei:

Albertus	A Monotype Corporation plc
Antique Olive	Monsieur Marcel OLIVE
Apple-Chancery	Apple Computer, Inc.
Arial	A Monotype Corporation plc
CG Times	Az Agfa Corporation terméke, a The Monotype Corporation plc licencével használható Times New Roman alapján
Chicago	Apple Computer, Inc.
Clarendon	Linotype-Hell AG és/vagy leányvállalatai
Eurostile	Nebiolo
Geneva	Apple Computer, Inc.
GillSans	A Monotype Corporation plc
Helvetica	Linotype-Hell AG és/vagy leányvállalatai
Hoefler	Jonathan Hoefler Type Foundry
ITC Avant Garde Gothic	International Typeface Corporation
ITC Bookman	International Typeface Corporation
ITC Mona Lisa	International Typeface Corporation
ITC Zapf Chancery	International Typeface Corporation
Joanna	A Monotype Corporation plc
Marigold	Arthur Baker
Monaco	Apple Computer, Inc.
New York	Apple Computer, Inc.
Oxford	Arthur Baker
Palatino	Linotype-Hell AG és/vagy leányvállalatai
Stempel Garamond	Linotype-Hell AG és/vagy leányvállalatai
Taffy	Agfa Corporation
Times New Roman	A Monotype Corporation plc
Univers	Linotype-Hell AG és/vagy leányvállalatai

A többi védjegy a megfelelő tulajdonosok védjegye.

Az AirPrint és az AirPrint logó az Apple, Inc. védjegye.

Licencnyilatkozat

A termékhez kapcsolódó összes licencnyilatkozat megtekinthető a telepítő CD gyökérkönyvtárában.

Zajkibocsátási szintek

A következő méréseket végeztük el az ISO 7779 előírással kapcsolatban, és azokat az ISO 9296 szerint tettük közzé.

Megj.: Egyes üzemmódok nem vonatkoznak az Ön által vásárolt termékre.

Átlagos hangnyomás 1 m távolságban (dBA)	
Nyomtatás	57 (MS810n, MS810dn, MS811n, MS811dn, MS812dn, MS817n, MS817dn és MS818dn); 58 (MS810de és MS812de)
Kész	32 (összes modell)

Az értékek megváltozhatnak. Az aktuális értékeket lásd a www.lexmark.com webhelyen.

A Waste from Electrical and Electronic Equipment (WEEE) direktíva



A WEEE logó az Európai Unió országaiban az elektronikai készülékek újrafelhasználására bevezetett programokat és eljárásokat jelöl. Vásárlóinkat bátorítjuk készülékeink újrafelhasználására.

Ha az újrahasznosítási opciókkal kapcsolatban további kérdései lennének, keresse fel a Lexmark webhelyét a www.lexmark.com címen, ahol megtalálható a helyi képviselők telefonszáma.

India E-Waste notice

This product complies with the India E-Waste (Management and Handling) Rules, 2011, which prohibit use of lead, mercury, hexavalent chromium, polybrominated biphenyls, or polybrominated diphenyl ethers in concentrations exceeding 0.1% by weight and 0.01% by weight for cadmium, except for the exemption set in Schedule II of the Rules.

A termék kidobása

A nyomtatót és kellékanyagokat ne dobja a háztartási hulladékba. Az elhelyezéssel és újrahasznosítással kapcsolatban forduljon a helyi hatóságokhoz.

Statikus érzékenységgel kapcsolatos figyelmeztetés



Ez a jel statikus elektromosságra érzékeny alkatrészeket jelöl. Az ezen szimbólumokkal jelölt területek megérintése előtt mindig érintsen meg egy, a szimbólumtól távol lévő fém felületet.

ENERGY STAR

Azok a Lexmark termékek, amelyeken vagy amelyek kezdőképernyőjén szerepel az ENERGY STAR embléma, igazoltan megfelelnek az Amerikai Környezetvédelmi Hivatal (Environmental Protection Agency, EPA) ENERGY STAR követelményeinek a Lexmark által történő szállítás időpontjában.



Hőmérsékletadatok

Környezeti működési hőmérséklet	15,6–32,2 °C (60–90 °F)
Szállítási hőmérséklet	-40–43,3 °C (-40–110 °F)
Tárolási hőmérséklet és relatív páratartalom	1–35 °C (34–95 °F) 8–80% RH

Megjegyzés a lézerrel kapcsolatban

A készülék az Egyesült Államokban megfelel a Class I (1) besorolású lézertermékekre vonatkozó DHHS 21 CFR előírás I fejezete J alfejezetének, máshol pedig IEC 60825-1 előírás követelményeinek megfelelő Class I besorolású lézerterméknek számít: 2014.

Megállapítást nyert, hogy a Class I lézerek veszélytelenek. A nyomtató belsejében található egy 15 mW névleges teljesítményű gallium-arsén, Class IIIb (3b) lézer is, amely a 787-800 nanométeres tartományban működik. A lézerrendszer és a nyomtató úgy lett megtervezve, hogy senki nem kerül kapcsolatba Class I feletti lézersugárással a normál működés, felhasználói karbantartás vagy előírt javítások során.

A lézerrel kapcsolatos tanácsadó címke

Lehetséges, hogy a nyomtatón egy lézerrel kapcsolatos figyelmeztető címke is található, az ábrán látható módon:

DANGER - Invisible laser radiation when cartridges are removed and interlock defeated. Avoid exposure to laser beam.
 PERIGO - Radiação a laser invisível será liberada se os cartuchos forem removidos e o lacre rompido. Evite a exposição aos feixes de laser.
 Opasnost - Nevidljivo lasersko zračenje kada su kasete uklonjene i poništena sigurnosna veza. Izbjegavati izlaganje zracima.
 NEBEZPEČÍ - Když jsou vyjmuty kazety a je odblokována pojistka, ze zařízení je vysíláno neviditelné laserové záření. Nevystavujte se působení laserového paprsku.
 FARE - Usynlig laserstråling når patroner fjernes, og spærreanordningen er slået fra. Undgå at blive udsat for laserstrålen.
 GEVAAR - Onzichtbare laserstraling wanneer cartridges worden verwijderd en een vergrendeling wordt genegeerd. Voorkom blootstelling aan de laser.
 DANGER - Rayonnements laser invisibles lors du retrait des cartouches et du déverrouillage des loquets. Éviter toute exposition au rayon laser.
 VAARA - Näkymätöntä lasersäteilyä on varottava, kun värikasetit on poistettu ja lukitus on auki. Vältä lasersäteelle altistumista.
 GEFAHR - Unsichtbare Laserstrahlung beim Herausnehmen von Druckkassetten und offener Sicherheitssperre. Laserstrahl meiden.
 ΚΙΝΔΥΝΟΣ - Εκλυση αόρατης ακτινοβολίας laser κατά την αφαίρεση των κασετών και την απασφάλιση της μανδάλωσης. Αποφεύγετε την έκθεση στην ακτινοβολία laser.
 VESZÉLY - Nem látható lézersugárzás fordulhat elő a patronok eltávolításakor és a zárószervezet felbontásakor. Kerülje a lézersugárnak való kitétséget.
 PERICOLO - Emissione di radiazioni laser invisibili durante la rimozione delle cartucce e del blocco. Evitare l'esposizione al raggio laser.
 FARE - Usynlig laserstråling når kassetene tas ut og sperren er satt ut av spill. Unngå eksponering for laserstrålen.
 NIEBEZPIECZENSTWO - niewidzialne promieniowanie laserowe podczas usuwania kaset i blokady. Należy unikać naświetlenia promieniem lasera.
 ΟΠΑΣΧΟ! Невидимое лазерное излучение при извлеченных картриджах и снятии блокировки. Избегайте воздействия лазерных лучей.
 Pozor - Nebezpečnost neviditelného laserového žiarenia pri odobratých kazetách a odblokovanej poistke. Nevystavujte sa lúčom.
 PELIGRO: Se producen radiaciones láser invisibles al extraer los cartuchos con el interbloqueo desactivado. Evite la exposición al haz de láser.
 FARA - Osynlig laserstråling når patroner tas ur och spärrmekanismen är upphävd. Undvik exponering för laserstrålen.
 危険 - 当移除碳粉盒及互锁失效时会产生看不见的激光辐射, 请避免暴露在激光光束下。
 危険 - 移除碳粉匣与安全連續開關失效時會產生看不見的雷射輻射。請避免暴露在雷射光束下。
 危険 - カートリッジが取り外され、内部ロックが無効になると、見えないレーザー光が放射されます。このレーザー光に当たらないようにしてください。

Tápfelvétel

A termék áramfogyasztása

A következő táblázat a készülék áramfogyasztási adatait tartalmazza.

Megj.: Egyes üzemmódok nem vonatkoznak az Ön által vásárolt termékre.

Mód	Leírás	Teljesítményfelvétel (W)
Nyomtatás	A készülék elektronikus formátumú eredetiről nyomtat.	670 (MS810n, MS810dn, MS817n, and MS817dn); 700 (MS810de); 770 (MS811n, MS811dn és MS818dn); 830 (MS812dn és MS812de)
Másolás	A készülék papíron lévő eredetiről nyomtat.	N/A
Beolvasás	A készülék papírról olvas be.	N/A
Kész	A készülék nyomtatásra vár.	Ready 1: 55 (MS810n, MS810dn, MS811n, MS811dn, MS812dn, MS817n, MS817dn és MS818dn); 60 (MS810de és MS812de); Ready 2: 30 (minden nyomtatótípus)
Alvó üzemmód	A készülék magas szintű energiatakarékos módban van.	2,9 (MS810n, MS810dn, MS811n, MS811dn, MS812dn, MS817n, MS817dn és MS818dn); 3,3 (MS810de); 3,7 (MS812de)
Hibernált mód	A készülék alacsony szintű energiatakarékos módban van.	0,5 (MS810n, MS810dn, MS811n, MS811dn, MS812dn, MS810de, MS817n, MS817dn és MS818dn); 0,6 (MS812de)

Mód	Leírás	Teljesítményfelvétel (W)
Ki	A készülék be van dugva a konnektorba, de ki van kapcsolva.	0,1

A táblázatban szereplő energiafelhasználási szintek átlagértékek. A pillanatnyi teljesítményfelvétel lényegesen meghaladhatja az átlagot.

Az értékek megváltozhatnak. Az aktuális értékeket lásd a www.lexmark.com webhelyen.

Alvó üzemmód

A termék energiatakarékos módban is tud működni, amelynek neve *alvó üzemmód*. Az alvó üzemmódban a készülék csökkenti a teljesítményfelvételt a hosszabb inaktív időszakokban. Ha a készüléket az *alvó üzemmód időhatárát* meghaladó ideig nem használják, a készülék automatikusan alvó üzemmódba vált.

Az alvó üzemmód alapértelmezett gyári időhatára (perc):	20
---	----

Az alvó üzemmód időhatára 1 és 120 perc között módosítható a beállítási menük használatával. Ha alacsony értékre állítja az alvó üzemmód időhatárát, kisebb lesz az energiafelhasználás, nagyobb lehet viszont a termék válaszideje. Ha magas értékre állítja az alvó üzemmód időhatárát, megmarad a rövid reakcióidő, viszont a készülék több energiát fog felhasználni.

Befagyasztott üzemmód

A termék ultraalacsony energiafelhasználású módban is tud működni, amelynek neve *Hibernált mód*. Hibernált üzemmódban történő működéskor minden más rendszer és eszköz tápellátása biztonságosan ki van kapcsolva.

Hibernált módba az alábbi módszerek valamelyikével lehet belépni:

- A Hibernálási idő beállításával
- A Teljesítmény-üzemmódok ütemezése funkció használatával
- Az Alvás/Hibernált gomb használatával

Gyári alapértelmezett Hibernálási idő erre a termékre vonatkozóan minden országban vagy régióban	3 nap
--	-------

Az az időmennyiség, amely meghatározza, hogy a nyomtató egy feladat kinyomtatása után mennyi idő múlva váltson át hibernált üzemmódra, egy óra és egy hónap közötti értékre állítható be.

Kikapcsolva

Ha a készülék rendelkezik olyan kikapcsolt üzemmóddal, amelyben vesz fel némi áramot, akkor ha teljesen meg szeretné akadályozni az áramfelvételt, húzza ki a készüléket a konnektorból.

Teljes energiafelhasználás

Esetenként hasznos lehet kiszámítani a készülék energiafelhasználását. Mivel az energiafelhasználást wattban adják meg, a teljes energiafelhasználás kiszámításához a fogyasztást meg kell szorozni azzal az idővel, amit a készülék az egyes üzemmódokban eltölt. A készülék teljes energiafelhasználását az egyes üzemmódokban számított energiafelhasználás összege adja meg.

Patent acknowledgment

The use of this product or service is subject to the reasonable, non-discriminatory terms in the Intellectual Property Rights (IPR) Disclosure of Certicom Corp. at the IETF for Elliptic Curve Cryptography (ECC) Cipher Suites for Transport Layer Security (TLS) implemented in the product or service.

The use of this product or service is subject to the reasonable, non-discriminatory terms in the Intellectual Property Rights (IPR) Disclosure of Certicom Corp. at the IETF for TLS Elliptic Curve Cipher Suites with SHA-256/382 and AES Galois Counter Mode (GCM) implemented in the product or service.

The use of this product or service is subject to the reasonable, non-discriminatory terms in the Intellectual Property Rights (IPR) Disclosure of Certicom Corp. at the IETF for TLS Suite B Profile for Transport Layer Security (TLS) implemented in the product or service.

The use of this product or service is subject to the reasonable, non-discriminatory terms in the Intellectual Property Rights (IPR) Disclosure of Certicom Corp. at the IETF for Addition of the Camellia Cipher Suites to Transport Layer Security (TLS) implemented in the product or service.

The use of certain patents in this product or service is subject to the reasonable, non-discriminatory terms in the Intellectual Property Rights (IPR) Disclosure of Certicom Corp. at the IETF for AES-CCM ECC Cipher Suites for TLS implemented in the product or service.

The use of this product or service is subject to the reasonable, non-discriminatory terms in the Intellectual Property Rights (IPR) Disclosure of Certicom Corp. at the IETF for IKE and IKEv2 Authentication Using the Elliptic Curve Digital Signature Algorithm (ECDSA) implemented in the product or service.

The use of this product or service is subject to the reasonable, non-discriminatory terms in the Intellectual Property Rights (IPR) Disclosure of Certicom Corp. at the IETF for Suite B Cryptographic Suites for IPsec implemented in the product or service.

The use of this product or service is subject to the reasonable, non-discriminatory terms in the Intellectual Property Rights (IPR) Disclosure of Certicom Corp. at the IETF for Algorithms for Internet Key Exchange version 1 (IKEv1) implemented in the product or service.

Több típusra érvényes adatok

A következő információk az MS812de típuson kívüli összes MS810, MS811, MS812, MS817 és MS818 nyomtatómodellre érvényesek.

Az Európai Közösség (EK) előírásainak való megfelelés

Ez a termék megfelel az EK Tanács 2014/30/EU, 2014/35/EU, 2009/125/EK és 2011/65/EU irányelveiben lefektetett védelmi követelményeknek, melyek a tagállamok elektromágneses kompatibilitásra, a meghatározott feszültséghatáron belüli használatra tervezett elektromos berendezések biztonságára, az energiával kapcsolatos termékek környezetbarát tervezésére, valamint egyes veszélyes anyagok elektromos és elektronikus berendezésekben való alkalmazásának korlátozására vonatkozó jogszabályainak közelítéséről és harmonizációjáról szólnak.

E termék gyártója: Lexmark International, Inc., 740 West New Circle Road, Lexington, KY, 40550 USA. A gyártó hivatalos képviselője: Lexmark International Technology Hungária Kft., Lechner Ödön fasor 8., Millennium Tower III, 1095 Budapest MAGYARORSZÁG. Az előírásoknak való megfelelést igazoló tanúsítvány a hivatalos képviselőtől, illetve a következő weboldaltól szerezhető be:

www.lexmark.com/en_us/about/regulatory-compliance/european-union-declaration-of-conformity.html.

Ez a termék megfelel az EN 55022 és az EN 55032 B osztályú előírásoknak, valamint az EN 60950-1 vagy az EN 62368-1 biztonsági követelményeknek.

Típus-specifikus adatok

Az alábbi információk csak az MS812de nyomtatómodellre vonatkoznak.

Az Európai Közösség (EK) előírásainak való megfelelés

Ez a termék megfelel az Európai Közösség Tanácsa által a biztonsággal kapcsolatban kiadott 2014/30/EU, 2014/35/EU és 2011/65/EU irányelvi követelményeinek, melyek az egyes tagállamoknak az elektromágneses kompatibilitásra, a bizonyos feszültséghatárokon belül használt elektromos berendezések, valamint egyes veszélyes anyagok elektromos és elektronikus berendezésekben való alkalmazásának korlátozására vonatkozó törvényeinek közelítését és harmonizálását célozzák.

E termék gyártója: Lexmark International, Inc., 740 West New Circle Road, Lexington, KY, 40550 USA. A gyártó hivatalos képviselője: Lexmark International Technology Hungária Kft., Lechner Ödön fasor 8., Millennium Tower III, 1095 Budapest MAGYARORSZÁG. Az előírásoknak való megfelelést igazoló tanúsítvány a hivatalos képviselőtől, illetve a következő weboldaltól szerezhető be:

www.lexmark.com/en_us/about/regulatory-compliance/european-union-declaration-of-conformity.html.

Ez a termék megfelel az EN 55022 és az EN 55032 A osztályú előírásoknak, valamint az EN 60950-1 vagy az EN 62368-1 biztonsági követelményeknek.

Rádióinterferenciával kapcsolatos tudnivalók

Vigyázat!

Ez a termék megfelel az EN55022 és az EN550032 Class A előírásoknak és az EN55024 zavartűrési követelményeinek. Ezt a terméket nem lakossági környezetben való felhasználásra szánták.

Ez egy Class A termék. Lakossági felhasználás esetén a készülék rádióinterferenciát okozhat. Ebben az esetben megfelelő lépéseket kell tenni az interferencia megszüntetése érdekében.

Index

Számok

- 2100 lapos tálca
 - betöltés 53, 101, 150
- 550 lapos tálca
 - beszerelés 30

[

- [paper source] módosítása erre:
- [custom string] betöltési mód:
- [orientation] 282
- [paper source] módosítása erre:
- [custom type name] betöltési mód: [orientation] 282
- [paper source] módosítása erre:
- [paper size] [paper type] betöltési mód: [orientation] 283
- [paper source] módosítása erre:
- [paper size] betöltési mód: [orientation] 282
- [x] egyéni típus
 - egyéni név létrehozása 113
 - név módosítása 162
 - papírtípus hozzárendelése 66
- [x] egyéni típus neve
 - létrehozás 65
- [x] hálózat menü 203
- [x] hálózati szoftverhiba [54] 292
- [x] soros menü 212
- [x] – [y]. tárolók
 - visszahelyezése 294
- [x]. tálca kapcsolatának
 - ellenőrzése 283
- [x]. tároló telepítése 287
- [x]. tároló visszahelyezése 294
- [x]. USB-port letiltva [56] 302

A

- a beágyazott webkiszolgálót nem lehet megnyitni 339
- A feladat befejezéséhez
 - kellékanyag szükséges 300
- a festék sötétségének
 - beállítása 67, 115, 164
- A görgőkészlet cseréje
 - [81.xx] 298
- A hiányzó beégető cseréje
 - [31.xyz] 297

- A hiányzó képalkotó egység
 - cseréje [31.xy] 297
- A karbantartókészlet hamarosan
 - kifogyóban [80.xy] 291
- A karbantartókészlet kifogyóban
 - [80.xy] 291
- A karbantartókészlet szinte
 - teljesen kifogyott [80.xy] 291
- a kellékanyagok értesítéseinek
 - konfigurálása a beágyazott
 - webkiszolgáló segítségével 73
- A képalkotó egység cseréje, 0
 - becsült hátral. old. [84.xy] 297
- A képalkotó egység kifogyóban
 - [84.xy] 285
- A készülék csökkentett módban
 - üzemel. Egyes
 - nyomtatóbeállítások le lehetnek
 - tiltva, vagy nem várt eredményt
 - hoznak. 300
- A konfiguráció módosult, néhány
 - felfüggesztett feladat nem lett
 - visszaállítva [57] 284
- A lemez megtelt [62] 284
- A lemezt formázni kell a
 - készülékben való használat
 - előtt 285
- A lyukasztódoboz
 - behelyezése 287
- a lyukasztódoboz ürítése 261
- A meghibásodott képalkotó
 - egység cseréje [31.xy] 297
- A memória megtelt [38] 292
- a merevlemez-memória
 - törlése 81, 129, 178
- A nem Lexmark által gyártott
 - [supply type] kellékről több
 - információt talál a Felhasználói
 - kézikönyvben [33.xy] 292
- A nem támogatott kazetta
 - cseréje [32.xy] 298
- A nem támogatott képalkotó
 - egység cseréje [32.xy] 298
- A normál USB-port le van tiltva
 - [56] 300
- a nyomtatás lelassul 311
- a nyomtató
 - áthelyezése 10, 11, 262

- a nyomtató helyének
 - kiválasztása 10, 11
- a nyomtató IP-címe
 - keresés 89, 138
- a nyomtató kijelzője
 - fényerejének beállítása 247
- a nyomtató merevlemezének
 - beszerelése 23
- a nyomtató merevlemezének
 - eltávolítása 27
- a nyomtató merevlemezének
 - titkosítása 81, 129, 178
- a nyomtató merevlemezének
 - törlése 81, 129, 178
- A nyomtató újraindult. Lehet,
 - hogy az utolsó feladat nincs
 - befejezve. 293
- a nyomtató üres lapokat ad ki a
 - nyomtatásnál 329
- a nyomtató üzembe
 - helyezésének előkészítése
 - Ethernet hálózaton 36
- a nyomtató vezérlőpaneljének
 - használata 44, 85, 133
- a nyomtató-merevlemez
 - leselejtezése 79, 127, 176
- a nyomtatóbeállítás
 - ellenőrzése 40
- a nyomtatószoftver telepítése 35
- a papír kiválasztása 183
- A tűzőkazetta behelyezése 287
- a vezeték nélküli hálózat
 - beállítása
 - beépített webkiszolgáló
 - használata 39
- a virtuális kijelző ellenőrzése
 - beépített webkiszolgáló
 - használata 121, 170
- A(z) [x]. párhuzamos port letiltva
 - [56] 293
- A(z) [x]. soros port letiltva
 - [56] 299
- A(z) [x]. tálca beillesztése 287
- A(z) [x]. tálca papírmérete nem
 - támogatott 301
- A(z) [x]. tálca telepítése 287
- Active NIC (Aktív NIC) menü 203

AirPrint

- használata 70, 118, 167
- Alapértelmezett forrás menü 191
- alkalmazások
 - kezdőképernyő 90, 139
- alkalmazások a kezdőképernyőn
 - információ keresése 90, 139
 - konfigurálás 90, 139
- alkatrészei
 - állapot ellenőrzése 76, 124, 173
 - ellenőrzés a beágyazott webkiszolgáló
 - használataival 76, 124, 173
 - ellenőrzés a nyomtató vezérlőpaneljéről 124
 - ellenőrzés, a nyomtató kezelőpaneljén 172
 - használat, eredeti Lexmark 250
- alkatrészek állapota
 - ellenőrzés 124, 172
- alkatrészek és kellékanyagok, állapot
 - ellenőrzés a nyomtató vezérlőpaneljéről 76
- alkatrészek és kellékek állapota
 - ellenőrzés 76
- alkatrészek és kellékek állapotának
 - ellenőrzése 76, 124, 172
- Alvó gomb
 - nyomtató
 - kezelőpanelje 44, 85, 133
- Alvó üzemmód
 - beállítás 126, 78, 174
- alvó üzemmód
 - beállítása 78, 126, 174
- AppleTalk menü 208
- az alkatrészek és kellékek állapotának
 - ellenőrzése 76, 124, 173
- az érintőképernyő gombjainak használata 87, 135
- az Univerzális papírméret beállítása 93, 143, 45

Á

- Általános beállítások menü 221

B

- Beágyazott webkiszolgáló
 - az alkatrészek állapotának ellenőrzése 76, 124, 173
 - beállítások másolása másik nyomtatóra 75, 123, 171
 - bizalmas nyomtatási beállítások módosítása 74, 122, 171
 - fényerő módosítása 247
 - hálózati beállítások 73, 121, 170
 - hozzáférés 89, 138
 - hozzáférési probléma 339
 - kellékek állapotának ellenőrzése 76, 124, 173
 - rendszergazdai
 - beállítások 73, 121, 170
 - távoli kezelőpanel elérése 73
- beágyazott webkiszolgáló elérése 89, 138
- beállítás
 - papírméret 45, 93, 142
 - papírtípus 45, 93, 142
 - TCP/IP-cím 205
- beépített megoldások
 - törlés 80
- beépített megoldásokra vonatkozó információk
 - törlés 128, 177
- Befagyasztott üzemmód
 - használata 78, 126, 175
- Befagyasztott üzemmód
 - használata 78, 126, 175
- belső kiegészítők 12
- belső kiegészítők hozzáadása
 - nyomtató-illesztőprogram 35
- belső kiegészítők, hozzáadás
 - nyomtató-illesztőprogram 35
- belső megoldások port telepítése 17
- belső nyomtatókiszolgáló
 - hibaelhárítás 315
- betöltés
 - 2100 lapos tálca 53, 101, 150
 - borítékok 60, 108, 157
 - fejléc a tálcákban 46, 94, 143
 - fejléc a többfunkciós
 - adagolóban 60, 108, 157
 - fejléces papír a 2100 lapos tálcában 53, 101, 150
 - fóliák 60, 108, 157
 - kártya 60, 108, 157
- kiegészítő 250 lapos tálca 46, 94, 143
- kiegészítő 550 lapos tálca 46, 94, 143
- normál 250 lapos tálca 46
- normál 550 lapos tálca 46, 94
- normál tálca 143
- többfunkciós
 - adagoló 60, 108, 157
- betűtípusminták listája
 - nyomtatás 72, 120, 169
- betűtípusminták listájának
 - nyomtatása 120, 169
- billentyűzet
 - nyomtató
 - kezelőpanelje 44, 85, 133
- bizalmas adatok
 - védelmére vonatkozó információk 82, 130, 179
- bizalmas feladatok
 - nyomtatási beállítások módosítása 74, 122, 171
- Bizalmas nyomtatás menü 218
- bizalmas nyomtatási feladatok 71, 119, 168
- biztonság
 - bizalmas nyomtatási beállítások módosítása 74, 122, 171
- biztonsági beállítások
 - törlés 80
- Biztonsági beállítások szerkesztése menü 216
- biztonsági beállításokra vonatkozó információk
 - törlés 128, 177
- Biztonsági ellenőrzési napló menü 219
- biztonsági információk 5, 6, 7
- biztonsági weblap
 - hol található 82, 130, 179
- biztonsági zár 79, 127, 176
- Bonyolult oldal, lehet, hogy egyes adatok nem lettek kinyomtatva [39] 284
- borítékok
 - betöltés 60, 108, 157
 - ötletek a használathoz 180

C

- címke, papír
- tippek 181

Cs

csatlakozás vezeték nélküli hálózathoz
 a Személyes azonosító kód (PIN-kód) használata 38
 beépített webkiszolgáló használata 39
 PBC, azaz gombnyomásos beállítás használata 38
 vezeték nélküli beállítási varázsló használata 38
 Csendes üzemmód 77, 125 használata 174
 Csendes üzemmód használata 174
 Cserélje ki a hiányzó kazettát [31.xy] 297
 Cserélje ki a karbantartási készletet a nyomtatás folytatásához [80.xy] 297
 Cserélje ki a karbantartási készletet, ha az túllépte a javasolt élettartamot [80.xyz] 297
 Cserélje ki a törlőt 299
 Csereméret menü 194
 csíkok jelennek meg 337
 Csomagolóanyag eltávolítása, [területnév] 295
 Csukja be a hátsó ajtót 283
 Csukja be a szétválogató hátsó ajtaját 283
 Csukja be az ajtót vagy helyezzen be kazettát 283

D

Dátum/idő beállítása menü 219
 dokumentumok, nyomtatás nyomtatás
 mobileszközről 70, 71
 számítógépről 67, 115, 164

E

Egyéb menü 217
 egyetlen nyomtatási eloszlás 337
 egyéni beállítások törlés 80
 egyéni beállításokra vonatkozó információk törlés 128, 177

egyéni név létrehozása papírtípus 113
 Egyéni nevek menü 199
 egyéni papírtípus hozzárendelés 66, 163
 egyéni papírtípusnév hozzárendelés 114
 létrehozás 65, 162
 Egyéni tálcanevek menü 199
 Egyéni típusok menü 199
 elakadások
 elhelyezkedés 265
 elkerülés 263
 papírelakadás elhelyezkedésének azonosítása 265
 elakadások megszüntetése duplex egység 271
 Elfogyott a tűzőkapocs 291
 Embedded Web Server Administrator's Guide (Embedded Web Server - Rendszergazdai kézikönyv)
 hol található 130, 179
 Embedded Web Server – Security (Beágyazott webkiszolgáló – Biztonság): Rendszergazdai útmutató
 hol található 73, 121, 170, 82
 Energiatakarékos beállítások áttekintés 92
 ismertetés 141
 eszköz- és hálózati beállítások törlés 80
 eszköz- és hálózati beállításokra vonatkozó információk törlés 128, 177
 Ethernet beállítás előkészítés 36
 Ethernet hálózat Ethernet-nyomtatás beállításának előkészítése 36
 Ethernet-port 33

É

érintőképernyő gombok, használata 87, 135

F

fejléc
 betöltés, 2100 lapos tálca 53, 101, 150
 betöltés, multifunkciós adagoló 60, 108, 157
 betöltés, tálcák 46, 94, 143
 Feladat-nyilvántartás menü 237
 felejtő memória 79, 127, 176 törlés 80, 128, 177
 felejtő memória törlése 80, 128, 177
 felfüggesztett feladatok nyomtatása
 Macintosh számítógépről 72, 120, 168
 Windows rendszeren 72, 120, 168
 felfüggesztett nyomtatási feladatok
 nyomtatás Macintosh számítógépről 72, 120, 168
 nyomtatás Windows rendszerből 72, 120, 168
 fennmaradó oldalak száma becslés 250
 festék sötétsége beállítás 67, 115, 164
 festékkazetta cseréje 254, 256
 festékkazetták rendelés 250
 újrahasznosítás 249
 festékkazettát csere 254, 256
 Finishing (Utófeldolgozás) menü 233
 firmware-kártya 12
 Fogyóban a képalkotó egység [84.xy] 285
 fóliák
 betöltés 60, 108, 157
 tippek 181
 függő feladatok 71, 119, 168
 nyomtatás Macintosh számítógépről 72, 120, 168
 nyomtatás Windows rendszerből 72, 120, 168
 függőleges vonalak jelennek meg 337
 főképernyő gombok ismertetés 86, 134

G

Gazdaságos mód
beállítás 76, 124, 173
Gombnyomós beállítás
használata 38
gombok, a nyomtató
kezelőpanelje 44, 85
gombok, érintőképernyő
használata 87, 135
Google Cloud Print
használata 70, 118, 167
görgőkészlet
rendelés 252

Gy

gyári alapértékek,
visszaállítás 78
gyári alapértelmezett beállítások
visszaállítás 126, 175
gyári alapértelmezett értékek
visszaállítása 126, 175

H

hálózatbeállítási oldal
nyomtatása 76, 123, 172
hálózati beállítások
Beágyazott
webkiszolgáló 73, 121, 170
Hálózati jelentések menü 204
Hálózati kártya menü 204
Hálózati útmutató
hol található 73, 121, 170
hálózatbeállítás-oldal
nyomtatás 76, 123, 172
hardverkiegészítők hozzáadása
nyomtató-illesztőprogram 35
hardverkiegészítők, hozzáadás
nyomtató-illesztőprogram 35
Használati útmutató
használata 8
Háttér és kézenléti képernyő
használata 90, 140
Hiányzó vagy nem válaszoló
kazetta újratelepítése [31.xy] 295
Hiányzó vagy nem válaszoló
képalkotó egység újratelepítése
[31.xy] 295
Hiba az USB-hub olvasásakor.
Távolítsa el a hubot. 285
Hiba az USB-meghajtó olvasása
közben. Távolítsa el az USB-
meghajtót. 285
hibaelhárítás
a beágyazott webkiszolgálót
nem lehet megnyitni 339
alapvető nyomtatóproblémák
megoldása 302
alkalmazáshiba történt 338
nem válaszoló nyomtató
ellenőrzése 302
hibaelhárítás, kijelző
a nyomtató kijelzőjén nem
látható semmi 304
hibaelhárítás, nyomtatás
a feladat nem megfelelő papírra
nyomtatódik ki 307
a nyomtatás lelassul 311
a nyomtatás rossz tálcából
történik 307
a nyomtatási feladat a vártnál
tovább tart 309
a tálcá-összekapcsolás nem
működik 311
a többnyelvű PDF-fájlokat nem
lehet kinyomtatni 308
az elakadt lapokat a nyomtató
nem nyomtatja ki újra 317
bizalmas és felfüggesztett
dokumentumok nem
nyomtatódnak ki 304
boríték összetapad nyomtatás
közben 305
feladatok nem nyomtatódnak
ki 310
helytelen karakterek a
nyomtatásban 307
helytelen margók a
nyomatokon 323
hiba a flash-meghajtó olvasása
közben 306
nem várt oldaltörések
láthatók 312
Nincs elég memória a feladat
szétválogatásához 308
papír gyakran elakad 318
papírmeghajlás 324
hibaelhárítás, nyomtatási
minőség
a festék ledörzsölődik 336
a karakterek széle recés 319

a nyomatokon festékfoltok vagy
háttérnyalatok láthatók 335
a nyomatokon festékpöttyök
jelennek meg 336
a nyomtatás túl sötét 326
a nyomtató egyszínű fekete
lapokat ad ki a
nyomtatásnál 330
árnyékképek jelennek meg a
nyomatokon 331
egyenetlen nyomtatási
eloszlás 337
eltorzult nyomtatás 332
fehér csíkok a lapon 337
gyenge az írásvetítő-fóliákra
történő nyomtatás
minősége 336
ismétlődő hibák jelennek meg a
nyomatokon 331
levágott oldalak vagy
képek 320
nyomtatás túl világos 328
nyomtatási hibák 325
szaggatott függőleges
vonalak 334
szaggatott vízszintes vonalak
jelennek meg a
nyomatokon 333
szürke háttér nyomatokon 321
tömörített képek jelennek meg
a nyomatokon 321
üres oldalak 329
vízszintes vonalak jelennek meg
a nyomatokon 322
hibaelhárítás,
nyomtatókiegészítők
2100 lapos tálcá problémái 313
belső kiegészítő nem
érzékelhető 314
belső nyomtatókiszolgáló 315
Internal Solutions Port 315
problémák a tálcával 316
USB-/párhuzamos
illesztőkártya 317
hibaelhárítás, papíradagolás
az üzenet az elakadás
elhárítása után is a kijelzőn
marad 319
Hibás flash kártya [51] 284
Hibás lemez eltávolítása [61] 295
HTML-menü 244

- I**
- Ideiglenes adatfájlok törlése menü 218
 - ikonok a kezdőképernyőn elrejtése 90, 139
 - megjelenítés 90, 139
 - ikonok elrejtése a kezdőképernyőn 90, 139
 - ikonok megjelenítése a kezdőképernyőn 90, 139
 - információk a nyomtatóról hol található 8
 - Internal Solutions Port beszerelés 17
 - hibaelhárítás 315
 - IP-cím, nyomtató keresés 89, 138
 - IPv6 menü 206
 - ismétlődő hibák jelennek meg a nyomatokon 331
- J**
- Jelentések menü 202
 - jelzőfény 133
 - nyomtató kezelőpanelje 44, 85
- K**
- kábelek
 - Ethernet 33
 - USB 33
 - kábelek csatlakoztatása 33
 - kapcsolatba lépés az ügyfélszolgálattal 340
 - kapocselakadás a kiadóegységnél 276
 - karbantartási készlet rendelés 252
 - kártya
 - betöltés 60, 108, 157
 - tippek 180
 - Kazetta cseréje, hibás illesztés a nyomtatonál [42.xy] 296
 - Kazetta, képpalkotó egység nem egyezik [41.xy] 282
 - kellékanyagok cseréje
 - tűzőkazetta 259
 - kellékanyagok értesítése
 - konfigurálás 73, 121, 170
 - kellékanyagok értesítésének konfigurálása 121, 170
 - kellékanyagok megőrzése 248
 - kellékanyagok rendelése
 - festékkazetták 250
 - kellékanyagok, rendelés
 - festékkazetták 250
 - görgőkészlet 252
 - karbantartási készlet 252
 - képpalkotó egység 252
 - tűzőkazetták 252
 - kellékek
 - állapot ellenőrzése 76, 124, 173
 - ellenőrzés a beágyazott webkiszolgáló használatával 76, 124, 173
 - ellenőrzés a nyomtató vezérlőpaneljéről 124
 - ellenőrzés, a nyomtató kezelőpaneljén 172
 - használat, eredeti Lexmark 250
 - takarékoskodás 248
 - tárolás 253
 - újrahasznosított papír használata 247
 - kellékek állapota
 - ellenőrzés 124, 172
 - Kép menü 245
 - képpalkotó egység rendelés 252
 - Képpalkotó egység majdnem kifogyott, [x] becsült hátral. old. [84.xy] 286
 - kezdőképernyő
 - gombok, bemutatás 86, 134
 - ikonok elrejtése 90, 139
 - ikonok megjelenítése 90, 139
 - testreszabás 90, 139
 - Kezdőlap gomb nyomtató kezelőpanelje 44, 85, 133
 - kezelőpanel, nyomtató
 - Alvó gomb fénye 45, 86, 134
 - jelzőfény 45, 86, 134
 - kiadóegység
 - szétválogató jellemzői 187
 - támogatott papírméretek 187
 - kibocsátással kapcsolatos nyilatkozatok 343
 - kiegészítő 250 lapos tálca
 - betöltés 46, 94, 143
 - kiegészítő 550 lapos tálca
 - betöltés 46, 94, 143
 - kiegészítő kártya beszerelés 22
 - kiegészítő kártya beszerelése 22
 - kiegészítők beszerelése
 - beszerelési sorrend 29
 - kijelző hibaelhárítása
 - a nyomtató kijelzőjén nem látható semmi 304
 - kijelző, a nyomtató vezérlőpanelje 44, 85
 - fényerő módosítása 247
 - konfiguráció exportálása
 - beépített webkiszolgáló használata 92, 141
 - konfiguráció importálása
 - beépített webkiszolgáló használata 92, 141
 - konfigurációk
 - nyomtató 42, 83, 131
 - konfigurációs információ
 - vezeték nélküli hálózat 36
 - konfigurálás
 - kellékanyagok értesítése, festékkazetta 73, 121, 170
 - kellékanyagok értesítése, karbantartási készlet 73, 121, 170
 - kellékanyagok értesítése, képpalkotó egység 73, 121, 170
 - több nyomtató 75, 123, 171
 - könyvtárlista
 - nyomtatás 72, 120, 169
 - könyvtárlista nyomtatása 120, 169
 - környezeti beállítások
 - Alvó üzemmód 126, 78, 174
 - Befagyasztott üzemmód 78, 126, 175
 - Csendes üzemmód 77, 125, 174
 - Gazdaságos mód 76, 124, 173
 - nyomtató kijelzőjének fényereje, beállítás 247
- környezetkímélő beállítások
 - Alvó üzemmód 126, 78, 174
- Befagyasztott üzemmód 78, 126, 175
- Csendes üzemmód 77, 125, 174
- fényerő, módosítás 247
- Gazdaságos mód 76, 124, 173
- L**
- Leállítás vagy Mégse gomb nyomtató kezelőpanelje 44, 85, 133

Lemez majdnem megtelt.
Lemezterület biztonságos
törlése. 285
lemeztörlés 81, 129, 178
Lexmark Mobile Print
 használata 71
Lexmark Print
 használata 119, 167

Ly

lyukasztódoboz
 űrités 261

M

megrendelhető belső
kiegészítők 12
memória
 a nyomtatóra telepített
 típusok 79, 127, 176
memóriakártya 12
 beszerelés 16
menübeállítások
 betöltés több
 nyomtatón 75, 123, 171
menübeállítások oldal
nyomtatása 123, 172
menübeállítások oldala
 nyomtatás 75, 123, 172
menük
 [x] hálózat 203
 Aktív NIC 203
 Alapértelmezett forrás 191
 Általános beállítások 221
 AppleTalk 208
 Beállítás 232
 Bizalmas nyomtatás 218
 Biztonsági beállítások
 szerkesztése 216
 Biztonsági ellenőrzési
 napló 219
 Csereméret 194
 Dátum és idő beállítása 219
 Egyéb 217
 Egyéni nevek 199
 Egyéni tálcanevek 199
 Egyéni típusok 199
 Feladat-nyilvántartás 237
 Hálózati jelentések 204
 Hálózati kártya 204
 HTML 244

Ideiglenes adatfájlok
 törlése 218
IPv6 206
Jelentések 202
Kép 245
lista: 190
Minőség 236
MP konfigurálása 194
Nyomtatási beállítások 229
Papír textúra 194
Papírbetöltés 198
Papírméret/-típus 191
Papírsúly 196
Párhuzamos [x] 210
PCL-emuláció 240
PDF 239
PostScript 239
PPDS 242
Segédprogramok 238
SMTP-beállítási menü 215
Soros [x] 212
Súgó 245
Szabványos hálózat 203
Szabványos USB 208
Tároló beállítás 200
TCP/IP 205
Universal Setup (Univerzális
 beállítás) 199
Utófeldolgozás 233
Vezeték nélküli 207
XPS 239
Minőség menü 236
mobileszköz
 nyomtatás
 róla 70, 71, 118, 119, 167
Mopria nyomtatószolgáltatás
 használata 70, 118, 167
MP menü konfigurálása 194

N

Néhány függő feladat nem lett
visszaállítva 299
nem felejtő memória 79, 127, 176
 törlés 80, 128, 177
nem felejtő memória
 törlése 80, 128, 177
Nem formázott flash kártya
 észlelhető [53] 301
Nem kompatibilis [x]. kimeneti
 tároló [59] 286
Nem kompatibilis [x]. tálca
 [59] 286

Nem megfelelő papírméret,
nyissa ki: [paper source] [34] 286
Nem támogatott lemez 301
Nem támogatott opció a(z) [x].
 nyílásban [55] 301
Nem támogatott USB-hub,
 távolítsa el 285
nem válaszoló nyomtató
 ellenőrzése 302
Nincs elég memória a feladat
 leválogatásához [37] 288
Nincs elég memória a Flash
 memória töredezettség-
 mentesítési művelethez [37] 288
Nincs elég memória az
 Erőforrások mentése funkció
 támogatásához [35] 289
Nincs elég memória, egyes
 felfüggesztett feladatok nem
 lesznek visszaállítva [37] 288
Nincs elég memória, egyes
 felfüggesztett feladatok töröltek
 [37] 288
Nincs elég szabad hely a flash
 memóriában az erőforrások
 számára [52] 293
normál 250 lapos tálca
 betöltés 46, 143
normál 550 lapos tálca
 betöltés 46, 94, 143
Normál hálózati szoftverhiba
 [54] 299
normál tálca
 betöltés 46, 94, 143

Ny

nyilatkozatok 343, 344, 345,
346, 347, 348
nyomtatás
 betűtípusminták
 listája 72, 120, 169
 flash-meghajtóról 68, 116, 165
 hálózati-beállítás-
 oldal 76, 123, 172
 könyvtárlista 72, 120, 169
 megszakítás a nyomtató
 kezelőpaneljéről 120, 169
 menübeállítások
 oldala 75, 123, 172
 nyomtatás
 mobileszközről 70, 118, 119,
 167

- számítógépről 67, 115, 164
- nyomatás a számítógépről 115
- nyomatás flash-meghajtóról 68, 116, 165
- nyomatás minősége, hibaelhárítás
 - a festék ledörzsölődik 336
 - a karakterek széle recés 319
 - a nyomatokon festékfoltok vagy háttérárnyalatok láthatók 335
 - a nyomatokon festékpöttyök jelennek meg 336
 - a nyomtatás túl sötét 326
 - a nyomtató egyszínű fekete lapokat ad ki a nyomtatásnál 330
 - árnyékképek jelennek meg a nyomatokon 331
 - egyenetlen nyomtatási eloszlás 337
 - eltorzult nyomtatás 332
 - fehér csíkok 337
 - gyenge az írásvetítő-fóliákra történő nyomtatás minősége 336
 - ismétlődő hibák jelennek meg a nyomatokon 331
 - levágott oldalak vagy képek 320
 - nyomatás túl világos 328
 - nyomatási hibák 325
 - szaggatott függőleges vonalak 334
 - szaggatott vízszintes vonalak jelennek meg a nyomatokon 333
 - szürke háttér nyomatokon 321
 - tömörített képek jelennek meg a nyomatokon 321
 - üres oldalak 329
 - vízszintes vonalak jelennek meg a nyomatokon 322
- nyomatás, hibaelhárítás
 - a feladat nem megfelelő papírra nyomtatódik ki 307
 - a nyomtatás rossz tálcából történik 307
 - a nyomtatási feladat a vártnál tovább tart 309
 - a tálcá-összekapcsolás nem működik 311
 - a többnyelvű PDF-fájlokat nem lehet kinyomtatni 308
 - az elakadt lapokat a nyomtató nem nyomtatja ki újra 317
 - bizalmas és felfüggesztett dokumentumok nem nyomtatódnak ki 304
 - boríték összetapad nyomtatás közben 305
 - feladatok nem nyomtatódnak ki 310
 - helytelen karakterek a nyomtatásban 307
 - helytelen margók a nyomatokon 323
 - hiba a flash-meghajtó olvasása közben 306
 - nem várt oldaltörések láthatók 312
 - Nincs elég memória a feladat szétválogatásához 308
 - papír gyakran elakad 318
 - papírmeghajlás 324
- Nyomatási beállítások menü 229
- nyomatási feladat megszakítás a nyomtató kezelőpaneljéről 72
- megszakítás, számítógépről 73, 121, 169
- nyomatási feladat megszakítása a nyomtató kezelőpaneljén 72, 120, 169
- számítógépről 73, 121, 169
- nyomatási feladatok ellenőrzése 71, 119, 168
- nyomatás Macintosh számítógépről 168
- nyomatás Windows rendszerből 168
- nyomatási feladatok eltárolása 71, 119, 168
- nyomatási feladatok ismétlése 71, 119, 168
- nyomatás Macintosh számítógépről 168
- nyomatás Windows rendszerből 168
- nyomatási feladatok megőrzése 71, 168
- nyomatás Macintosh számítógépről 168
- nyomatás Windows rendszerből 72, 120, 168
- nyomatási hibák 325
- nyomtató
 - hely kiválasztása 10, 11
 - konfigurációk 42, 83, 131
 - minimális elakadások 10, 11
 - modellek 42, 83, 131
 - mozgatás 10, 11, 262
 - szállítás 262
 - szétválogató jellemzői 187
- nyomtató IP-címének megkeresése 89, 138
- nyomtató kezelőpanelje
 - alkatrészei 44, 85, 133
 - Alvó gomb fénye 45, 86, 134
 - fényerő módosítása 247
 - gyári alapértékek, visszaállítás 78, 126, 175
 - használata 44, 85, 133
 - jelzőfény 45, 86, 134
- nyomtató kezelőpanelje, virtuális kijelző
 - beépített webkiszolgáló használata 121
- nyomtató merevlemeze
 - beszerelés 23
 - eltávolítása 27
 - leselejtezés 79, 127, 176
 - titkosítás 81, 129, 178
 - törlés 81, 129, 178
- nyomtató merevlemezének memóriája
 - törlés 81, 129, 178
- nyomtató merevlemezének titkosítása 81, 129, 178
- nyomtató szállítása 262
- nyomtató tisztítása 260
- nyomtató-illesztőprogram hardverkiegészítők, hozzáadás 35
- nyomtatóbeállítás ellenőrzés 40
- nyomtatókiegészítők hibaelhárítása
 - 2100 lapos tálcá problémái 313
 - belső kiegészítő nem érzékelhető 314
 - belső nyomtatókiszolgáló 315
 - Internal Solutions Port 315
 - problémák a tálcával 316

- USB-/párhuzamos illesztőkártya 317
- nyomtatóproblémák, alapvetők megoldása 302
- nyomtatószoftver, telepítés 35
- nyomtatóüzenetek
- [paper source] módosítása erre:
 - [custom string] betöltési mód: [orientation] 282
 - [paper source] módosítása erre: [custom type name] betöltési mód: [orientation] 282
 - [paper source] módosítása erre: [paper size] [paper type] betöltési mód: [orientation] 283
 - [paper source] módosítása erre: [paper size] betöltési mód: [orientation] 282
- [x] hálózati szoftverhiba [54] 292
- [x] – [y]. tárolók visszahelyezése 294
- [x]. tálca kapcsolatának ellenőrzése 283
- [x]. tároló telepítése 287
- [x]. tároló visszahelyezése 294
- [x]. USB-port letiltva [56] 302
- A feladat befejezéséhez kellékanyag szükséges 300
- A görgőkészlet cseréje [81.xx] 298
- A hiányzó beégető cseréje [31.xyz] 297
- A hiányzó képalkotó egység cseréje [31.xy] 297
- A karbantartókészlet hamarosan kifogyóban [80.xy] 291
- A karbantartókészlet kifogyóban [80.xy] 291
- A karbantartókészlet szinte teljesen kifogyott [80.xy] 291
- A képalkotó egység cseréje, 0 becsült hátral. old. [84.xy] 297
- A képalkotó egység kifogyóban [84.xy] 285
- A készülék csökkentett módban üzemel. Egyes nyomtatóbeállítások le lehetnek tiltva, vagy nem várt eredményt hoznak. 300
- A konfiguráció módosult, néhány felfüggesztett feladat nem lett visszaállítva [57] 284
- A lemez megtelt [62] 284
- A lemezt formázni kell a készülékben való használat előtt 285
- A lyukasztódoboz behelyezése 287
- A meghibásodott képalkotó egység cseréje [31.xy] 297
- A memória megtelt [38] 292
- A nem Lexmark által gyártott [supply type] kellékről több információt talál a Felhasználói kézikönyvben [33.xy] 292
- A nem támogatott kazetta cseréje [32.xy] 298
- A nem támogatott képalkotó egység cseréje [32.xy] 298
- A normál USB-port le van tiltva [56] 300
- A nyomtató újraindult. Lehet, hogy az utolsó feladat nincs befejezve. 293
- A tűzőkazetta behelyezése 287
- A(z) [x]. párhuzamos port letiltva [56] 293
- A(z) [x]. soros port letiltva [56] 299
- A(z) [x]. tálca beillesztése 287
- A(z) [x]. tálca papírmérete nem támogatott 301
- A(z) [x]. tálca telepítése 287
- Bonyolult oldal, lehet, hogy egyes adatok nem lettek kinyomtatva [39] 284
- Cserélje ki a hiányzó kazettát [31.xy] 297
- Cserélje ki a karbantartási készletet a nyomtatás folytatásához [80.xy] 297
- Cserélje ki a karbantartási készletet, ha az túllépte a javasolt élettartamot [80.xyz] 297
- Cserélje ki a törlőt 299
- Csomagolóanyag eltávolítása, [területnév] 295
- Csukja be a hátsó ajtót 283
- Csukja be a szétválogató hátsó ajtaját 283
- Csukja be az ajtót vagy helyezzen be kazettát 283
- Elfogyott a tűzőkapocs 291
- Fogyóban a képalkotó egység [84.xy] 285
- Hiányzó vagy nem válaszoló kazetta újratelepítése [31.xy] 295
- Hiányzó vagy nem válaszoló képalkotó egység újratelepítése [31.xy] 295
- Hiba az USB-hub olvasásakor. Távolítsa el a hubot. 285
- Hiba az USB-meghajtó olvasása közben. Távolítsa el az USB-meghajtót. 285
- Hibás flash kártya [51] 284
- Hibás lemez eltávolítása [61] 295
- Kazetta cseréje, hibás illesztés a nyomtatonál [42.xy] 296
- Kazetta, képalkotó egység nem egyezik [41.xy] 282
- Képalkotó egység majdnem kifogyott, [x] becsült hátral. old. [84.xy] 286
- Lemez majdnem megtelt. Lemezterület biztonságos törlése. 285
- Néhány függő feladat nem lett visszaállítva 299
- Nem formázott flash kártya észlelhető [53] 301
- Nem kompatibilis [x]. kimeneti tároló [59] 286
- Nem kompatibilis [x]. tálca [59] 286
- Nem megfelelő papírméret, nyissa ki: [paper source] [34] 286
- Nem támogatott lemez 301
- Nem támogatott opció a(z) [x]. nyílásban [55] 301
- Nem támogatott USB-hub, távolítsa el 285
- Nincs elég memória a feladat leválogatásához [37] 288
- Nincs elég memória a Flash memória töredezettség-mentesítési művelethez [37] 288

- Nincs elég memória az Erőforrások mentése funkció támogatásához [35] 289
- Nincs elég memória, egyes felfüggesztett feladatok nem lesznek visszaállítva [37] 288
- Nincs elég memória, egyes felfüggesztett feladatok törlődtek [37] 288
- Nincs elég szabad hely a flash memóriában az erőforrások számára [52] 293
- Normál hálózati szoftverhiba [54] 299
- Papír eltávolítása a normál kimeneti tárolóból 296
- Papírbehúzási hiba elhárítva, tartalék lapok a kimeneti tálcán [24y.xx] 292
- Papírcsere szükséges 293
- Távolítsa el a papírt a(z) [x]. tárolóból 295
- Távolítsa el a papírt az összes tárolóból 295
- Távolítsa el a papírt ebből: [linked set bin name] 296
- Töltse fel a többfunkciós adagolót ezzel: [egyéni karakterlánc] [tájéolás] 290
- Töltse fel a többfunkciós adagolót ezzel: [egyéni típusnév] [tájéolás] 290
- Töltse fel a többfunkciós adagolót ezzel: [papírméret] [tájéolás] 290
- Töltse fel a többfunkciós adagolót ezzel: [papírtípus] [papírméret] [tájéolás] 291
- Töltse fel ezt: [papírforrás] a következővel: [egyéni karakterlánc] [papírtájéolás] 289
- Töltse fel ezt: [papírforrás] a következővel: [egyéni típusnév] [papírtájéolás] 289
- Töltse fel ezt: [papírforrás] a következővel: [papírméret] [papírtájéolás] 289
- Töltse fel ezt: [papírforrás] a következővel: [papírtípus] [papírméret] [papírtájéolás] 290
- Túl sok frissítési opció van telepítve [58] 301
- Túl sok lemez van telepítve [58] 300
- Túl sok tálca van csatlakoztatva [58] 301
- Túl sok tároló van csatlakoztatva [58] 300
- Ürítse a lyukasztódobozt 285
- Visszaállítja a függő feladatokat? 299
- nyomtatóvédelem információ 82, 130, 179
- nyomtatózaj csökkentése 174
- ## O
- opciók 550 lapos tálca, beszerelés 30
- Belső megoldások port, telepítése 17
- firmware-kártyák 12
- memóriakártya 12, 16
- nyomtató merevlemez, eltávolítás 27
- nyomtató merevlemeze, beszerelés 23
- ## P
- papír a papírméret beállítása 45
- előnyomott űrlapok 183
- fejléc 183
- jellemzők 182
- kiválasztás 183
- nem elfogadható 183
- tárolás 182, 185
- típus beállítása 45
- újr felhasznált 183
- újrahasznosított kellékek használata 247
- Univerzális méret beállítása 45, 93, 143
- Papír eltávolítása a normál kimeneti tárolóból 296
- papíradagolás, hibaelhárítás az üzenet az elakadás elhárítása után is a kijelzőn marad 319
- Papírbehúzási hiba elhárítva, tartalék lapok a kimeneti tálcán [24y.xx] 292
- Papírbetöltés menü 198
- Papírcsere szükséges 293
- papírelakadás elkerülés 263
- papírelakadás a bővítő ajtajánál 279
- papírelakadás a duplex egységben 271
- papírelakadás a hátsó ajtónál 269
- papírelakadás a kapcsozó kiadóegységénél 274
- papírelakadás a normál tárolóban 271
- papírelakadás a tálcákban 272
- papírelakadás a többcélú adagolóban 273
- papírelakadás az elosztónál 280
- papírelakadás az elülső ajtónál 267
- papírelakadás, elhárítás bővítő ajtaja 279
- duplex egység 271
- elosztó 280
- elülső ajtó 267
- hátsó ajtó 269
- kapcsozó ajtaja 276
- kapcsozó kiadóegység 274
- normál tároló 271
- tálcák 272
- többfunkciós adagoló 273
- papírelakadások elkerülése 185, 263
- papírjellemzők 182
- papírméret beállítás 93, 142
- Papírméret/Papírtípus menü 191
- papírméretetek támogatott 186
- Papírsúly menü 196
- papírsúlyok támogatott 185
- Papírtextúra menü 194
- papírtípus beállítás 93, 142
- papírtípusok támogatott 185
- Párhuzamos [x] menü 210
- PCL Emul (PCL-emuláció) menü 240
- PDF menü 239

pendrive
 nyomtatás róla 68, 116, 165
 pendrive-ok
 támogatott
 fájlípusok 69, 117, 166
 PostScript menü 239
 PPDS menü 242
 publikációk
 hol található 8

R

rendelés
 görgőkészlet 252
 karbantartási készlet 252
 képkötő egység 252
 tűzőkazetták 252
 rendszergazdai beállítások
 Beágyazott
 webkiszolgáló 73, 121, 170

S

Setup (Beállítás) menü 232
 SMTP-beállítási menü 215
 soros nyomtatás
 beállítás 40
 soros nyomtatás beállítása 40
 Sűgő menü 245

Sz

Szabványos hál. menü 203
 Szabványos USB menü 208
 szaggatott függőleges vonalak
 jelennek meg a nyomatokon 334
 szaggatott vízszintes vonalak
 jelennek meg a nyomatokon 333
 számítógép IP-címe
 keresés 89, 138
 Személyes azonosító kód
 módszer
 használata 38
 szétválogató jellemzői 187

T

tájékozódás a
 kezdőképernyőn 86, 134
 tálca-összekapcsolás
 bontása 65, 113, 114, 162, 163
 tálcák
 összekapcsolás 65, 113, 114,
 162, 163

összekapcsolás
 bontása 65, 113, 114, 162, 163
 tálcák
 csatolása 65, 113, 114, 162, 163
 támogatott flash-
 meghajtók 69, 117, 166
 támogatott papírméretetek 186
 támogatott papírsúlyok 185
 támogatott papírtípusok 185
 tárolás
 kellékek 253
 papír 185
 Tároló beállítás menü 200
 Távoli kezelőpanel
 beállítás 93, 142
 távoli kezelőpanel
 beépített webkiszolgáló
 használata 73
 távoli kezelőpanel elérése
 Beágyazott webkiszolgáló 73
 Távolítsa el a papírt a(z) [x].
 tárolóból 295
 Távolítsa el a papírt az összes
 tárolóból 295
 Távolítsa el a papírt ebből: [linked
 set bin name] 296
 TCP/IP menü 205
 tippek
 borítékok használatával
 kapcsolatban 180
 címke, papír 181
 fóliák 181
 kártya 180
 tippek borítékok használatával
 kapcsolatban 180
 tisztítás
 nyomtató belseje 260
 nyomtató külseje 260
 többfunkciós adagoló
 betöltés 60, 108, 157
 Töltse fel a többfunkciós
 adagolót ezzel: [egyéni
 karakterlánc] [tájolás] 290
 Töltse fel a többfunkciós
 adagolót ezzel: [egyéni típusnév]
 [tájolás] 290
 Töltse fel a többfunkciós
 adagolót ezzel: [papírméret]
 tájolás] 290
 Töltse fel a többfunkciós
 adagolót ezzel: [papírtípus]
 [papírméret] [tájolás] 291

Töltse fel ezt: [papírforrás] a
 következővel: [egyéni
 karakterlánc] [papírtájolás] 289
 Töltse fel ezt: [papírforrás] a
 következővel: [egyéni típusnév]
 [papírtájolás] 289
 Töltse fel ezt: [papírforrás] a
 következővel: [papírméret]
 [papírtájolás] 289
 Töltse fel ezt: [papírforrás] a
 következővel: [papírtípus]
 [papírméret] [papírtájolás] 290
 tömörített képek jelennek meg a
 nyomatokon 321
 törölhetőség
 nyilatkozat – 79, 127, 176
 törölhetőségi
 nyilatkozat 79, 127, 176
 további információk a
 nyomtatóról 8
 Túl sok frissítési opció van
 telepítve [58] 301
 Túl sok lemez van telepítve
 [58] 300
 Túl sok tálca van csatlakoztatva
 [58] 301
 Túl sok tároló van csatlakoztatva
 [58] 300
 tűzőkazetta
 csere 259
 tűzőkazetta kicserélése 259
 tűzőkazetták
 rendelés 252

U

Universal Setup (Univerzális
 beállítás) menü 199
 Univerzális papírméret
 beállítás 93, 45, 143
 USB-/párhuzamos illesztőkártya
 hibaelhárítás 317
 USB-port 33
 nyomtató
 kezelőpanelje 44, 85, 133
 Utilities (Segédprogramok)
 menü 238

Ú

újrahasznosítás
 festékkazetták 249
 Lexmark csomagolás 248

Lexmark termékek 248
újrhasználított papír
 használata 183, 247
újrhasználított papír
 használata 247

Ü

ügyfélszolgálat
 kapcsolatfelvétel 340
Ürítse a lyukasztódobozt 285

V

vezérlő alaplappja
 hozzáférés 12
vezeték nélküli beállítási
 varázsló
 használata 38
vezeték nélküli hálózat
 konfigurációs információ 36
virtuális kijelző
 ellenőrzés a beágyazott
 webkiszolgáló
 használatával 121, 170
Visszaállítja a függő
 feladatokat? 299
vonalak jelennek meg 337

W

Wireless (Vezeték nélküli)
 menü 207

X

XPS menü 239

Z

zaj csökkentése 77, 125
zaj, nyomtató
 csökkentése 77, 125
zajkibocsátási szintek 343
zár, biztonsági 79, 127, 176
zöld beállítások
 Befagyasztott
 üzemmód 78, 126, 175
 Csendes üzemmód 77, 125, 174
 Gazdaságos mód 76, 124, 173

Ú

úrlapok
 nyomtatás 115, 164

Úrlapok és kedvencek
 beállítás 91, 140
úrlapok nyomtatása 115, 164